





Bestimmte Informationen in diesem Handbuch sind gekennzeichnet mit dem Symbol **ACHTUNG**. Diese Informationen helfen Ihnen, Beschädigungen an Ihrem Fahrzeug und am Eigentum Dritter zu vermeiden und die Umwelt zu schonen.

Symbole    auf den an Ihrem Fahrzeug angebrachten Aufklebern sollen daran erinnern, dieses Handbuch durchzulesen, um den korrekten und sicheren Betrieb des Fahrzeugs zu gewährleisten.

  verfügt über Farbmarkierungen zur Anzeige von „Gefahr“ (Rot), „Warnung“ (Orange) oder „Vorsicht“ (Gelb).

➔ **Warnaufkleber** S. 89

## Sicherheitshinweise

---

Ihre Sicherheit und die Sicherheit anderer steht an erster Stelle. Es ist eine große Verantwortung, für den sicheren Betrieb dieses Fahrzeugs zu sorgen.

Um Sie über die wichtigsten Sicherheitsaspekte zu informieren, sind die entsprechenden Anweisungen und andere relevante Informationen in diesem Handbuch bzw. auf Aufklebern vermerkt. Diese Informationen weisen auf potenzielle Gefahren hin, die Verletzungen bei Ihnen oder anderen Personen verursachen können.

Bedenken Sie jedoch, dass es aus praktischen Gründen unmöglich ist, alle Vorgänge zu erwähnen, die bei Betrieb oder Wartung eines Fahrzeugs ein Gefahrenmoment beinhalten. Verlassen Sie sich auf Ihr eigenes Urteilsvermögen.

Diese wichtigen Sicherheitshinweise erscheinen in unterschiedlicher Form, zum Beispiel:

- **Sicherheitsaufkleber** - am Fahrzeug.
- **Sicherheitshinweise** - mit einem Sicherheits-Warnsymbol  und einem der nachfolgenden drei Signalwörter gekennzeichnet: **GEFAHR**, **WARNUNG** oder **VORSICHT**. Die Signalwörter haben folgende Bedeutung:

### **GEFAHR**

Bei Nichtbefolgung der Anweisungen besteht **HÖCHSTE LEBENSGEFAHR** bzw. die **GEFAHR LEBENSGEFÄHRDENDER VERLETZUNGEN**.

### **WARNUNG**

Bei Nichtbefolgung der Anweisungen besteht **LEBENSGEFAHR** bzw. die **GEFAHR SCHWERER VERLETZUNGEN**.

### **WARNUNG**

Bei Nichtbefolgung der Anweisungen besteht **LEBENSGEFAHR** bzw. die **GEFAHR SCHWERER VERLETZUNGEN**.

### **VORSICHT**

Bei Nichtbefolgung der Anweisungen besteht **VERLETZUNGSGEFAHR**.

- **Sicherheits-Überschriften** - wie zum Beispiel Wichtiger Sicherheitshinweis.
- **Abschnitte zur Sicherheit** - wie zum Beispiel Fahrer- und Beifahrer-Sicherheit.
- **Anweisungen** - korrekter und sicherer Betrieb des Fahrzeugs.

Dieses Handbuch enthält zahlreiche wichtige Sicherheitsinformationen - bitte lesen Sie es aufmerksam durch.

### **Datenrecorder**

Ihr Fahrzeug ist mit mehreren Vorrichtungen ausgestattet, die im Allgemeinen als Datenrecorder bezeichnet werden. Sie erfassen in Echtzeit verschiedene Typen von Fahrzeugdaten, wie z. B. Zündung des SRS-Airbags und Ausfall der SRS-Systemkomponenten.

Diese Daten sind Eigentum des Fahrzeughalters und dürfen anderen Personen nicht zugänglich gemacht werden, es sei denn aus rechtlichen Gründen oder nach Genehmigung durch den Fahrzeughalter.

Honda, seine Vertragshändler und autorisierten Servicepartner, Mitarbeiter, Vertreter und Lieferanten haben Zugriff auf diese Daten, jedoch ausschließlich für Zwecke der technischen Diagnose, Forschung und Entwicklung des Fahrzeugs.

### **Diagnoserecorder**

Ihr Fahrzeug ist mit Wartungsvorrichtungen ausgestattet, die Daten über die Leistung des Antriebsstrangs und die Fahrbedingungen erfassen. Die Daten können den Technikern bei der Diagnose, Reparatur und Wartung des Fahrzeugs helfen. Diese Daten dürfen anderen Personen nicht zugänglich gemacht werden, es sei denn aus rechtlichen Gründen oder nach Genehmigung durch den Fahrzeughalter.

Honda, seine Vertragshändler und autorisierten Servicepartner, Mitarbeiter, Vertreter und Lieferanten haben Zugriff auf diese Daten, jedoch ausschließlich für Zwecke der technischen Diagnose, Forschung und Entwicklung des Fahrzeugs.



Das Handbuch ist als fester Bestandteil des Fahrzeugs anzusehen und beim Verkauf mit dem Fahrzeug zu übergeben.

Dieses Handbuch deckt alle Modelle Ihres Fahrzeugs ab. Möglicherweise enthält dieses Handbuch Hinweise zu Ausrüstungs- und Ausstattungsmerkmalen, die in Ihrem Fahrzeugmodell nicht vorhanden sind.

Abbildungen in diesem Handbuch zeigen Ausrüstungs- und Ausstattungsmerkmale, die in einigen Modellen vorhanden sind, nicht jedoch in allen Modellen. Möglicherweise verfügt Ihr Fahrzeugmodell nicht über einige dieser Ausrüstungsmerkmale.

Die in dieser Veröffentlichung enthaltenen Angaben und technischen Daten waren zum Zeitpunkt der Drucklegung korrekt. Honda Motor Co., Ltd. behält sich das Recht vor, Spezifikationen oder Design jederzeit ohne Vorankündigung einzustellen oder zu ändern, ohne irgendwelche Verpflichtungen einzugehen.

Obwohl dieses Handbuch sowohl für Rechts- als auch Linkslenkermodelle anwendbar ist, beziehen sich die Abbildungen in diesem Handbuch auf die Linkslenkermodelle.

#### ➤ **Sicheres Fahren S. 35**

Für sicheres Fahren S. 36      Sicherheitsgurte S. 41      Airbags S. 53

#### ➤ **Instrumententafel S. 91**

Anzeigen S. 92      Anzeigeeinstrumente und Multi-Informationssystem S. 136

#### ➤ **Bedienungselemente S. 153**

Uhr S. 154      Ver- und Entriegeln der Türen S. 156  
Öffnen und Schließen der Fenster S. 175      Panoramadach\* S. 179  
Einstellen der Sitze S. 206

#### ➤ **Ausstattungsmerkmale S. 241**

Audiosystem S. 242      Bedienung des Audiosystems S. 249, 280  
Kundenspezifische Funktionen S. 335, 345

#### ➤ **Fahren S. 401**

Vor Fahrtantritt S. 402      Anhängerbetrieb S. 406  
Parken des Fahrzeugs S. 491      Multiview-Rückfahrkamera\* S. 497

#### ➤ **Wartung S. 507**

Vor der Durchführung von Wartungsarbeiten S. 508      Wartungsintervallsystem\* S. 511  
Regenerierung des Dieselpartikelfilters (DPF)\* S. 555  
Prüfen und Warten der Reifen S. 569      Batterie S. 575  
Zubehör und Modifikationen S. 590

#### ➤ **Unerwartete Ereignisse S. 593**

Werkzeuge S. 594      Bei einer Reifenpanne S. 596  
Überhitzen des Motors S. 629      Anzeige, Aufleuchten/Blinken S. 632  
Wenn die Heckklappe sich nicht öffnen lässt S. 650      Tanken S. 652

#### ➤ **Informationen S. 653**

Technische Daten S. 654      Identifizierungsnummern S. 663

# Inhalt

Kindersicherheit S. 66

Gesundheitsschädliche Abgase S. 88

Warnaufkleber S. 89

**Kurzanleitung** S. 4

**Sicheres Fahren** S. 35

Heckklappe S. 169

Alarmanlage S. 171

Bedienung der Schalter im Bereich des Lenkrads S. 182

Einstellen der Spiegel S. 203

Innenraumbelichtung/Innenraum-Komfortausstattung S. 217

Klimaanomatik S. 230

**Instrumententafel** S. 91

Fehlermeldungen des Audiosystems S. 327

Allgemeine Informationen zum Audiosystem S. 330

Freisprecheinrichtung (HFT) S. 361, 382

**Bedienungselemente** S. 153

Richtlinien für Geländefahrten S. 411

Während der Fahrt S. 413

Bremsen S. 477

Tanken S. 499

Kraftstoffeinsparung und CO<sub>2</sub>-Emissionen S. 504 Fahrzeug mit Turbomotor\* S. 505

**Ausstattungsmerkmale** S. 241

Öl-Überwachungssystem\* S. 516

Wartungsplan\* S. 521

Wartung im Motorraum S. 532

Austauschen von Glühlampen S. 557

Prüfen und Warten von Scheibenwischerblättern S. 565

Wartung der Fernbedienung S. 580

Wartung der Klimaanlage S. 582

Reinigung S. 585

**Wartung** S. 507

Der Motor springt nicht an S. 621

Starthilfe S. 625

Schalthebel lässt sich nicht bewegen S. 628

Sicherungen S. 638

Abschleppen im Notfall S. 647

**Unerwartete Ereignisse** S. 593

Geräte, die Funkwellen aussenden\* S. 664

Inhaltsübersicht der EG-Konformitätserklärung\* S. 693

**Informationen** S. 653

**Stichwortverzeichnis** S. 697

# Übersicht

Linkslenker-Ausführung

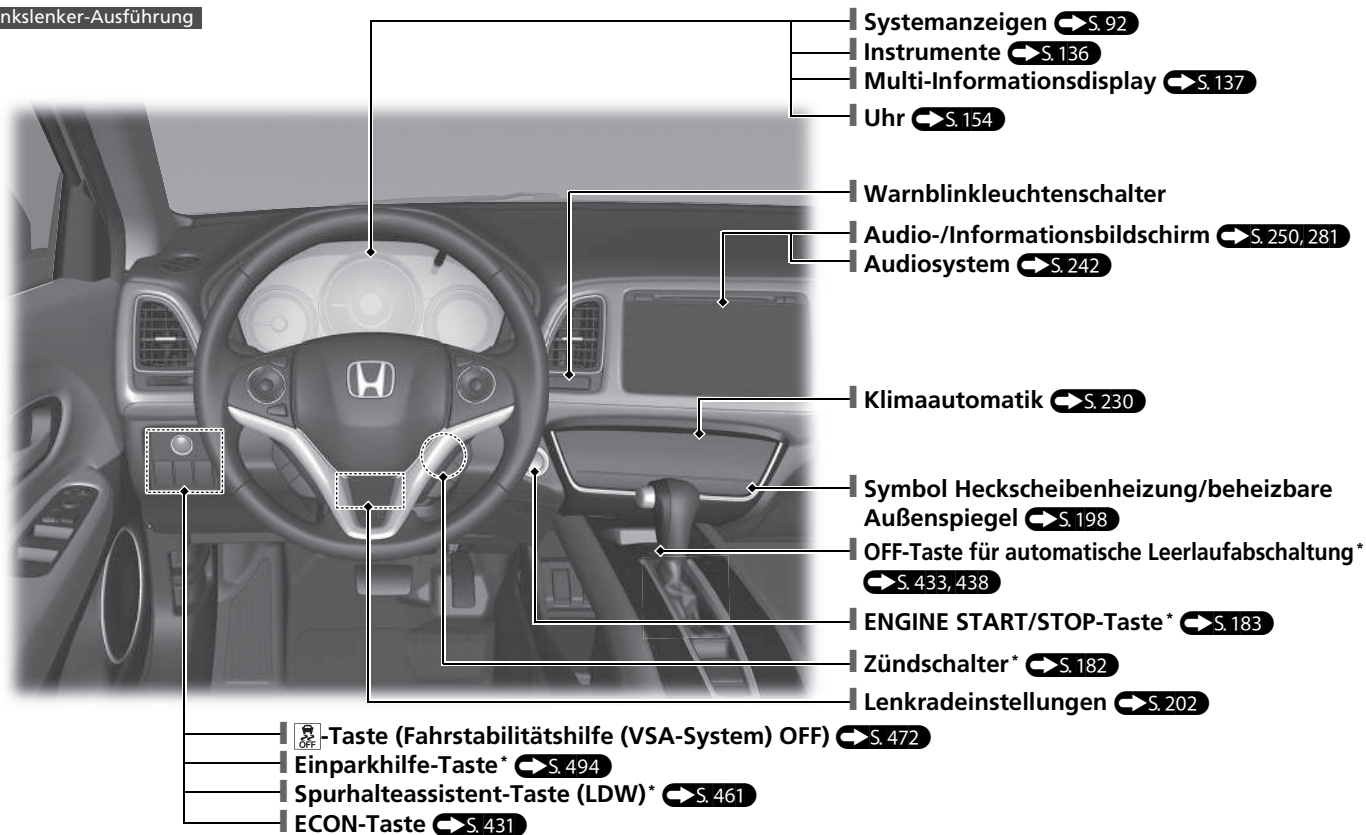

Rechtslenker-Ausführung

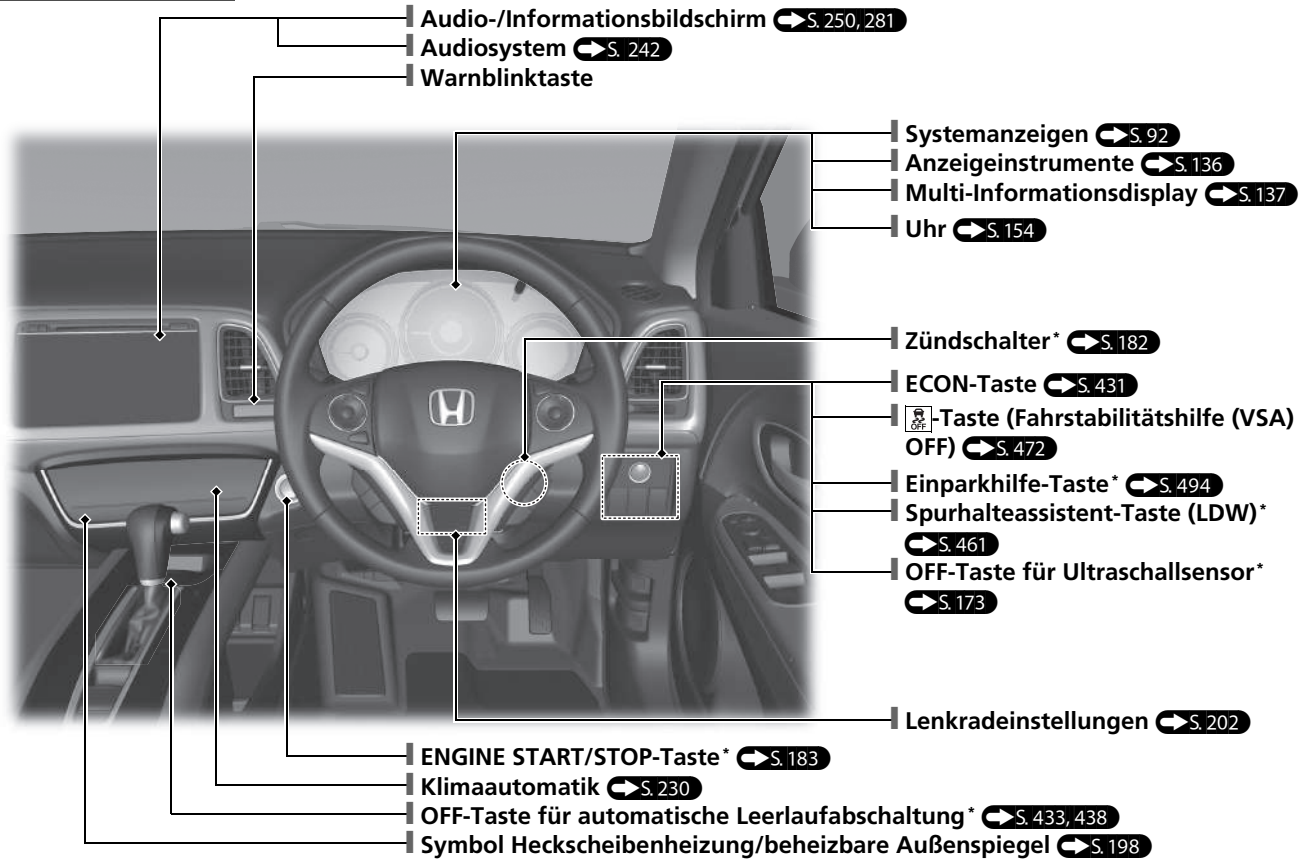

- Audio-/Informationsbildschirm ➔ S. 250, 281
- Audiosystem ➔ S. 242
- Warnblinktaste

- Systemanzeigen ➔ S. 92
- Anzeigeeinstrumente ➔ S. 136
- Multi-Informationsdisplay ➔ S. 137
- Uhr ➔ S. 154

- Zündschalter\* ➔ S. 182
- ECON-Taste ➔ S. 431
- VSA-Taste (Fahrstabilitätshilfe (VSA) OFF) ➔ S. 472
- Einparkhilfe-Taste\* ➔ S. 494
- Spurhalteassistent-Taste (LDW)\* ➔ S. 461
- OFF-Taste für Ultraschallsensor\* ➔ S. 173

- Lenkradeinstellungen ➔ S. 202
- ENGINE START/STOP-Taste\* ➔ S. 183
- Klimaautomatik ➔ S. 230
- OFF-Taste für automatische Leerlaufabschaltung\* ➔ S. 433, 438
- Symbol Heckscheibenheizung/beheizbare Außenspiegel ➔ S. 198

\* Nicht verfügbar für alle Modelle

# Übersicht

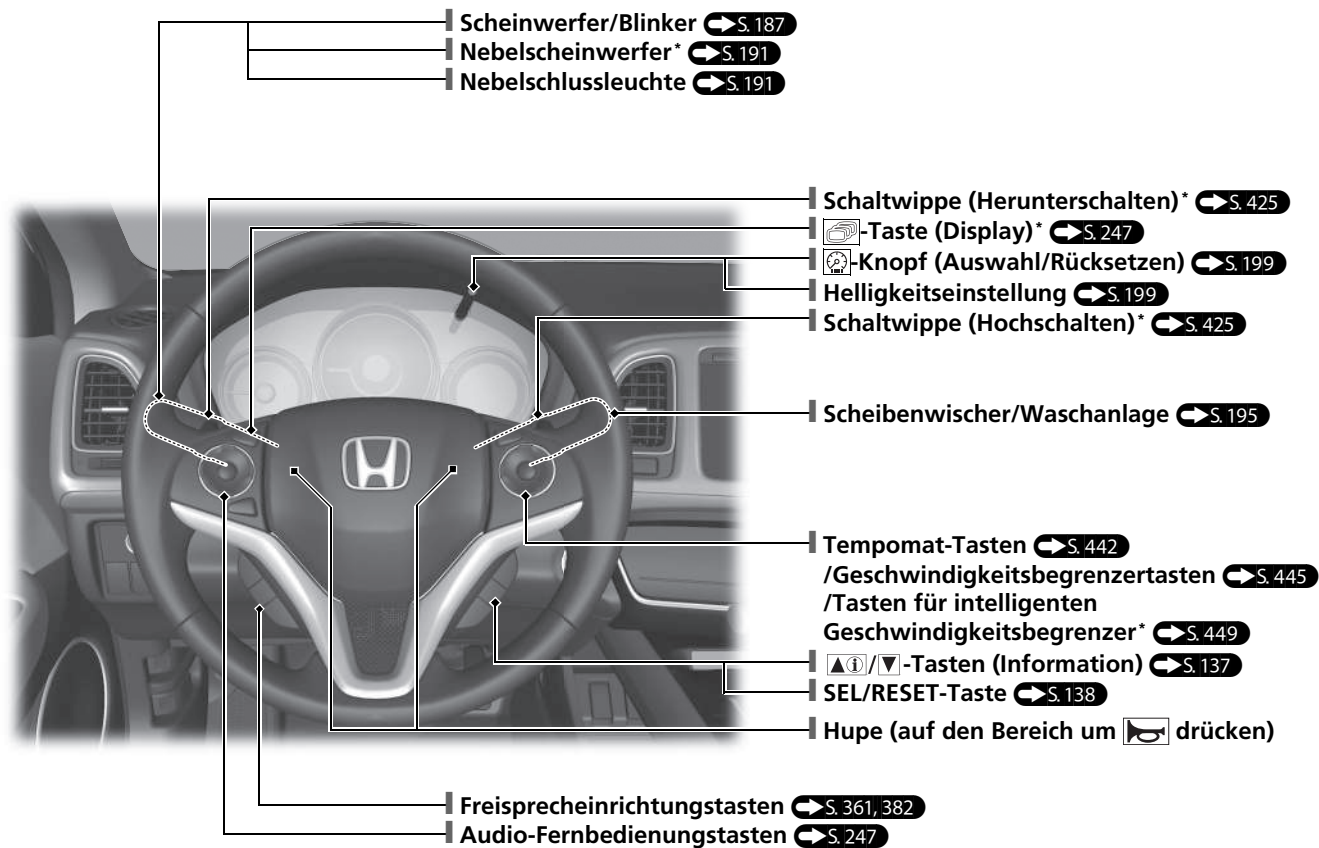

Linkslenker-Ausführung

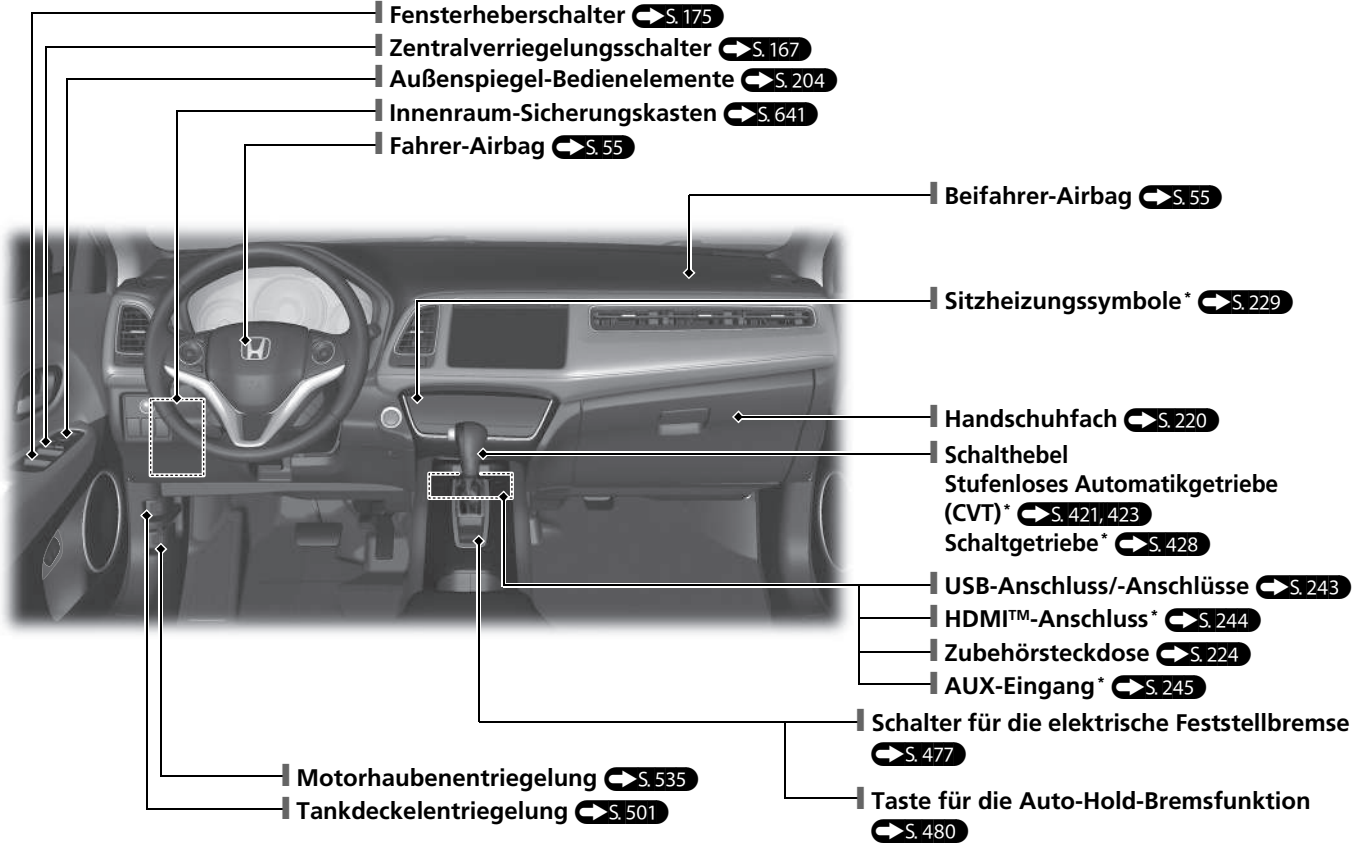

\* Nicht verfügbar für alle Modelle

# Übersicht

Rechtslenker-Ausführung

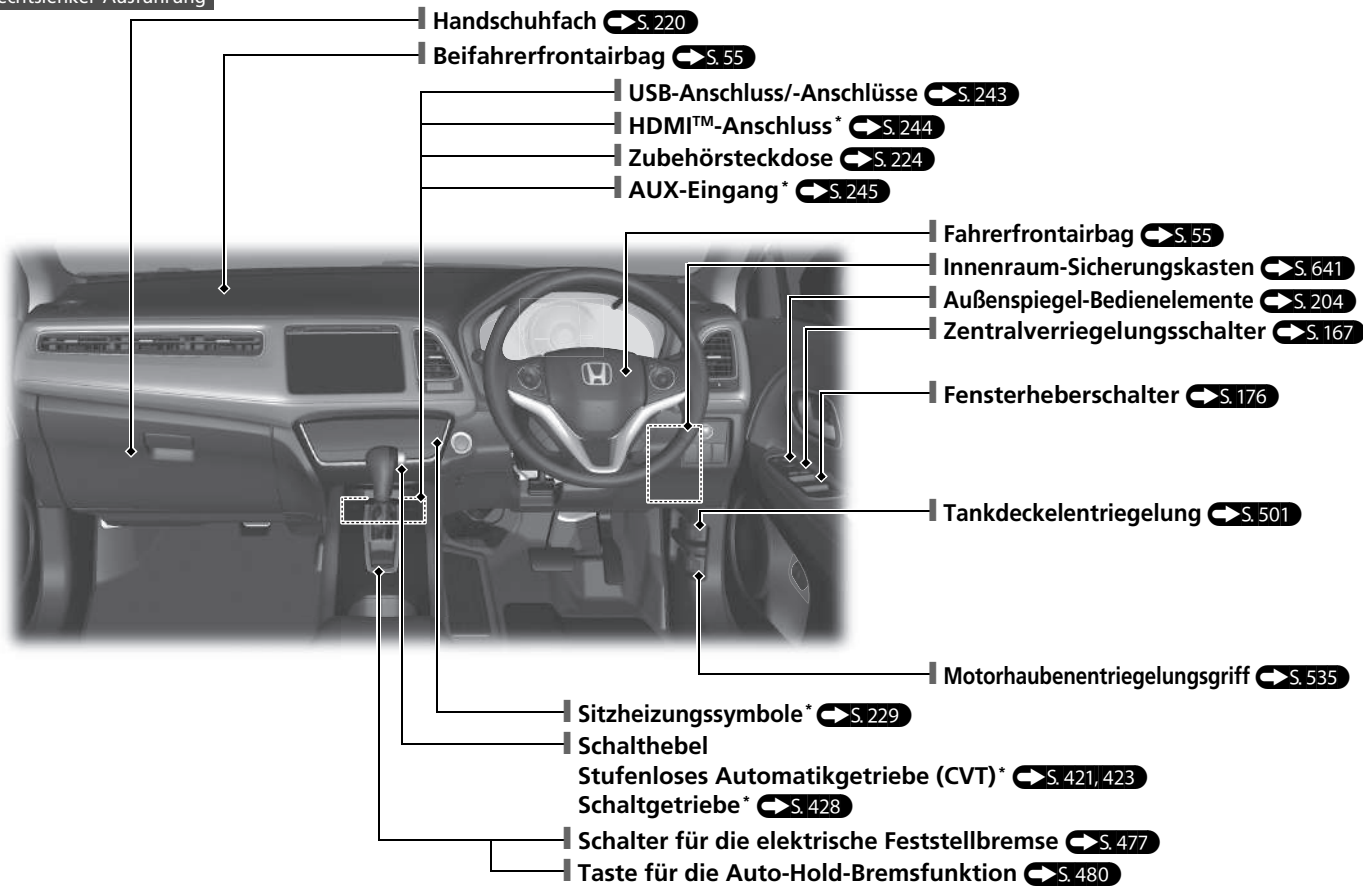

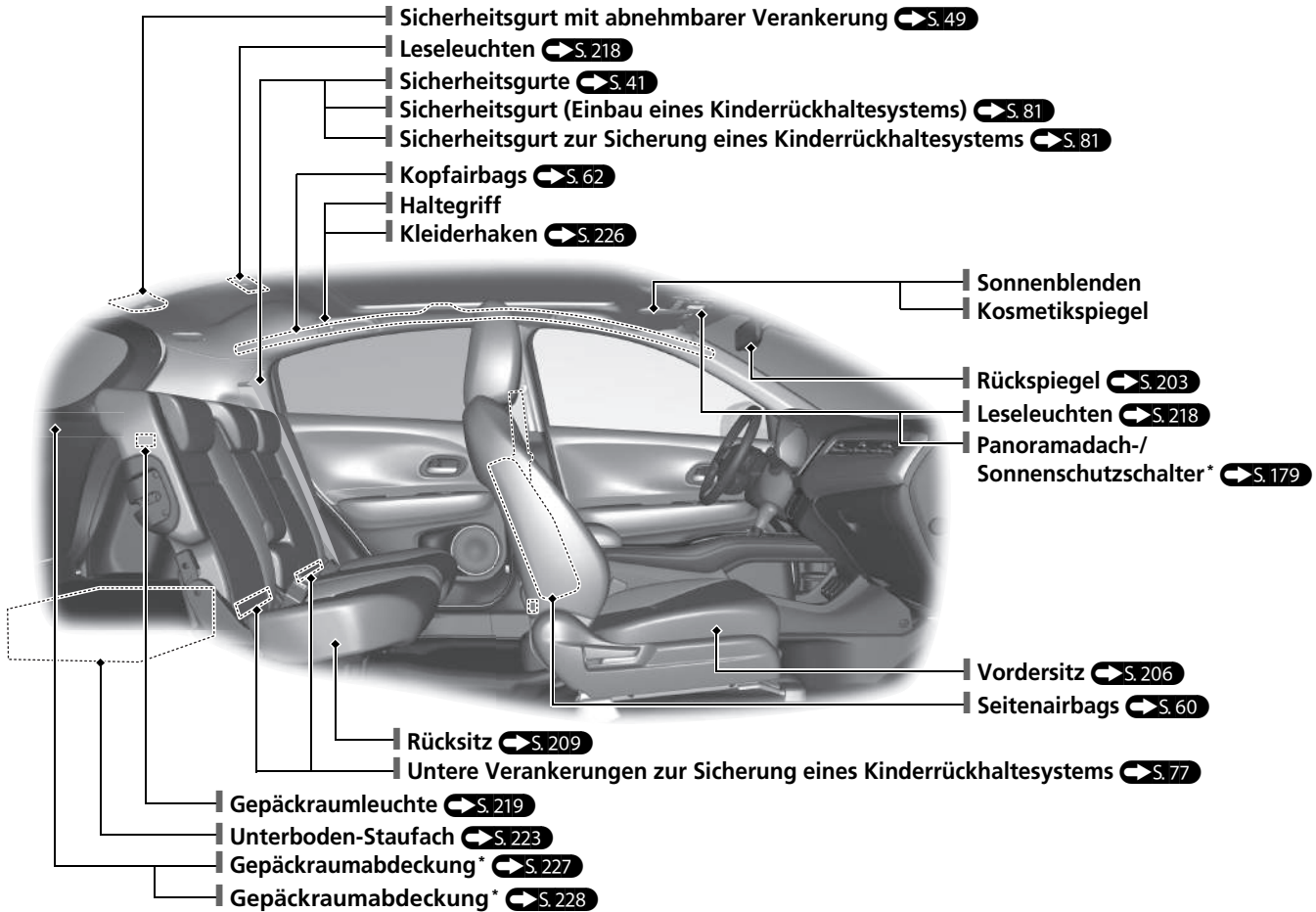

\* Nicht verfügbar für alle Modelle



# Übersicht

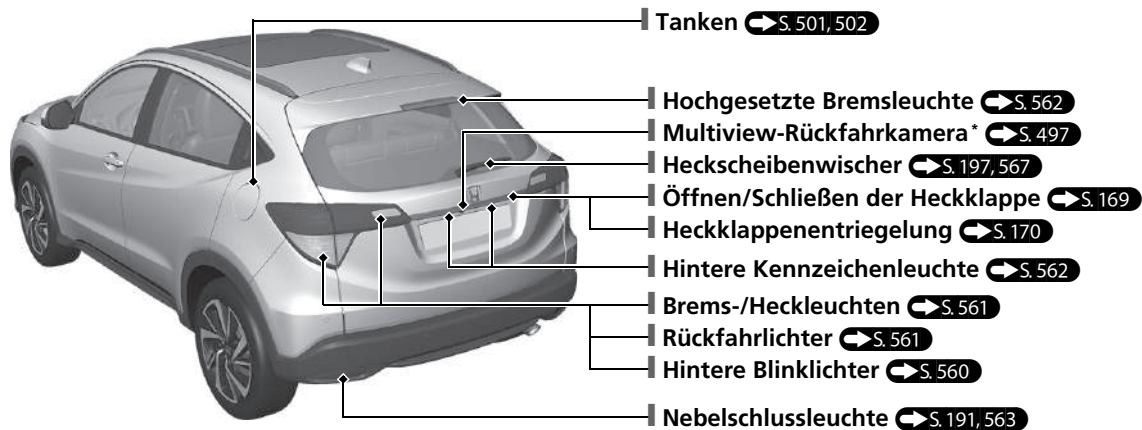
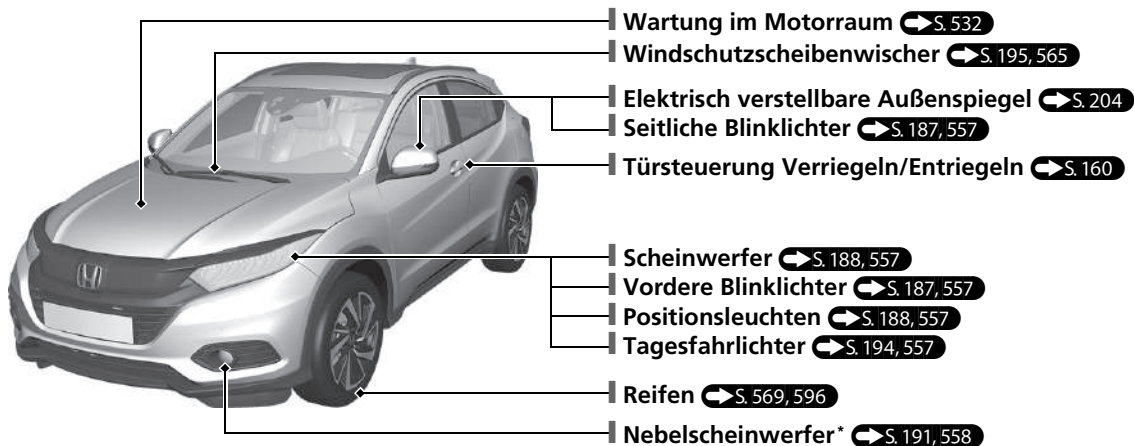

# Eco Assist

## ECON-Modusanzeige S. 110

Leuchtet auf, wenn die ECON-Taste gedrückt wird.



## Hintergrundbeleuchtung

Die Farbe der Hintergrundbeleuchtung wechselt zu Grün, um anzuzeigen, dass das Fahrzeug kraftstoffsparend gefahren wird.

## ECON-Taste S. 431

Zur Verringerung des Kraftstoffverbrauchs.

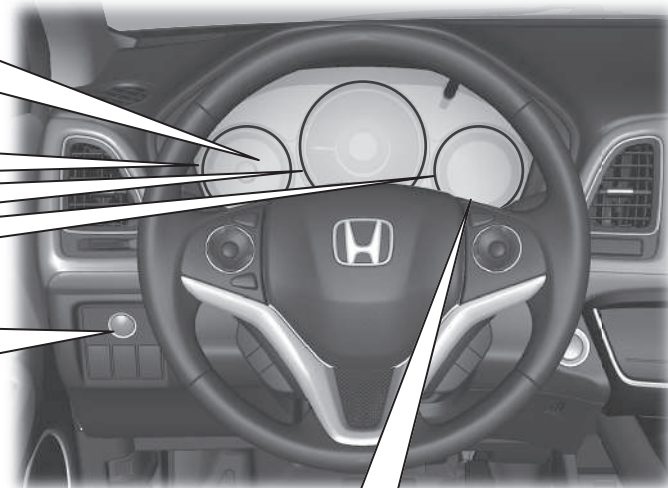







Die Meldung wird für ein paar Sekunden angezeigt, wenn die ECON-Taste gedrückt wird.

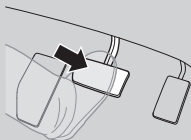
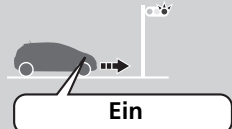

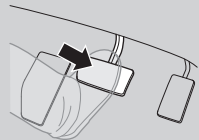
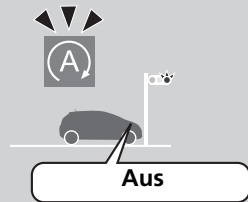
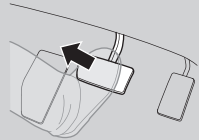
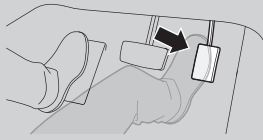
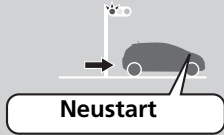
# Automatische Leerlaufabschaltung\*

Verbessert die Kraftstoffeinsparung; der Motor wird dabei wie nachstehend dargestellt abgestellt und wieder gestartet. Bei eingeschalteter automatischer Leerlaufabschaltung leuchtet die Anzeige für automatische Leerlaufabschaltung (grün) auf.  S. 432, 437

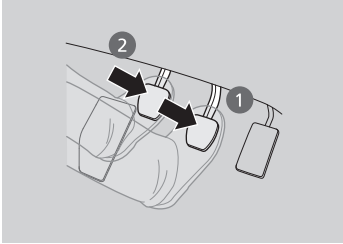
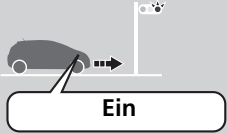
Bei	Stufenloses Automatikgetriebe (CVT)	Status des Motors	
Verzögern 	 Halten Sie das Fahrzeug an und betätigen Sie das Bremspedal.	 <b>Ein</b>	
Stopp 	 Halten Sie das Bremspedal gedrückt.	 <b>Aus</b>	
Startvorgang	 Lassen Sie das Bremspedal los.	 Drücken Sie bei aktiver Auto-Hold-Bremsfunktion das Gaspedal.	 <b>Neustart</b>

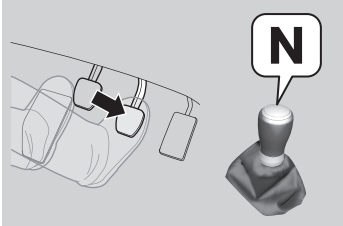
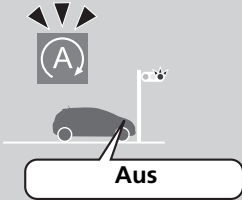
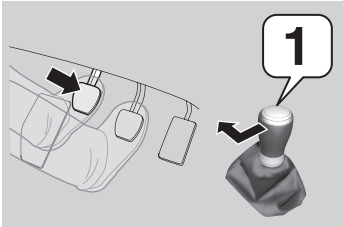
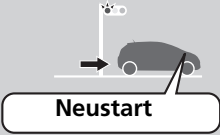
Bei	Schaltgetriebe	Status des Motors
<p>Verzögern</p> 	<p>1. Betätigen Sie das Bremspedal. 2. Treten Sie das Kupplungspedal vollständig durch.</p> 	 <p><b>Ein</b></p>
<p>Stopp</p> 	<ul style="list-style-type: none"> <li>• Halten Sie das Bremspedal gedrückt.</li> <li>• Stellen Sie den Schalthebel auf Position <b>N</b>.</li> <li>• Lassen Sie das Kupplungspedal los.</li> </ul> 	 <p><b>Aus</b></p>
<p>Startvorgang</p>	<p>1. Betätigen Sie erneut das Kupplungspedal. 2. Stellen Sie den Schalthebel auf Position <b>1</b>. 3. Betätigen Sie das Gaspedal, um die Fahrt fortzusetzen.</p> 	 <p><b>Neustart</b></p>

# Sicheres Fahren S. 35

## Airbags S. 53

- Ihr Fahrzeug ist mit einem Airbag-System ausgestattet, das Sie und Ihre Fahrgäste bei einem mittelschweren bis schweren Zusammenstoß schützt.

## Kindersicherheit S. 66

- Kinder bis zu einem Alter von 12 Jahren sollten auf dem Rücksitz mitfahren.
- Kleinkinder müssen in einem nach vorne gerichteten Kinderrückhaltesystem korrekt gesichert werden.
- Säuglinge müssen in einem nach hinten gerichteten Kinderrückhaltesystem auf einem Rücksitz korrekt gesichert werden.

## Gesundheitsschädliche Abgase S. 88

- Ihr Fahrzeug stößt gesundheitsschädliche Abgase aus, die Kohlenmonoxid enthalten. Lassen Sie den Motor nicht in engen Räumen laufen, in denen sich Kohlenmonoxidgas ansammeln kann.

## Sicherheitsgurte S. 41

- Legen Sie Ihren Sicherheitsgurt an, setzen Sie sich aufrecht hin und lehnen Sie sich hinten an.
- Stellen Sie sicher, dass Sie und Ihre Beifahrer die Sicherheitsgurte korrekt angelegt haben.



Legen Sie Ihren Beckengurt möglichst tief an.

## Checkliste vor Fahrtantritt S. 40



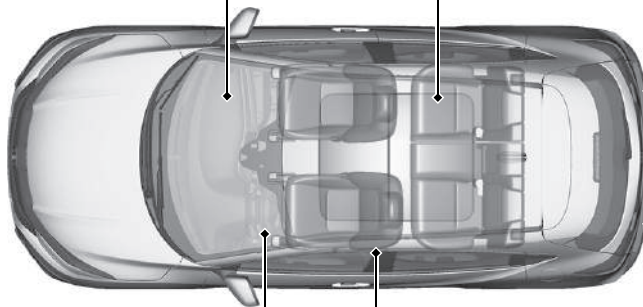











- Prüfen Sie vor Fahrtantritt, ob Vordersitze, Kopfstützen, Lenkrad und Spiegel ordnungsgemäß eingestellt sind.



# Instrumententafel S.91



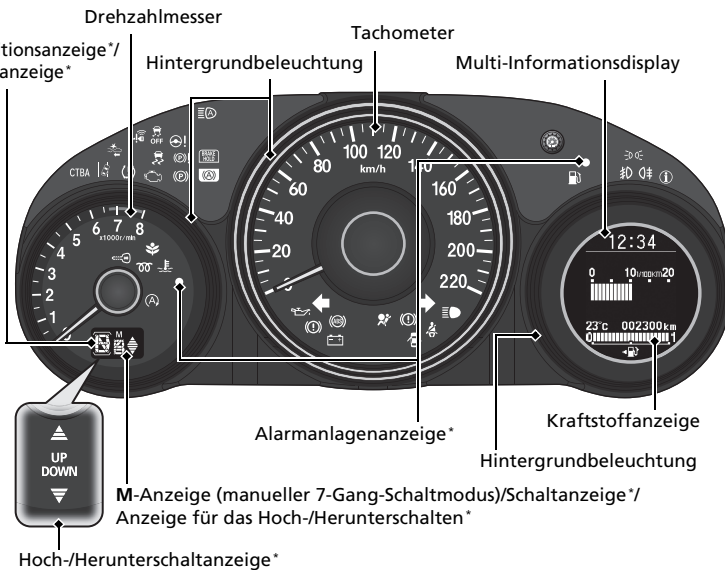

## Instrumente S.136 / Multi-Informationsdisplay S.137 / Systemanzeigen S.92

### Systemanzeigen

-  Fehlfunktionsanzeige
-  Ladesystemanzeige
-  Anzeige niedriger Öldruck
-  Anzeige für hohe Temperatur (rot)/Anzeige für niedrige Temperatur (blau)
-  Anzeige Fahrstabilitätshilfe (VSA)
-  OFF-Anzeige Fahrstabilitätshilfe (VSA)
-  Anzeige Elektrische Servolenkung (EPS)
-  Systemmeldungsanzeige
-  Wegfahrsperrnanzeige
-  Anzeige für schlüsselloses Zugangssystem (Smart Entry & Start)\*
-  ECON-Modusanzeige
-  Spurhalteassistentenanzeige\*
-  Kollisionswarnanzeige\*
-  City-Notbremsassistent (CTBA)-Anzeige





### Systemanzeigen

-  Systemanzeige Auto-Hold-Bremsfunktion
-  Anzeige für die Auto-Hold-Bremsfunktion
-  Systemanzeige für die elektrische Feststellbremse
-  Anzeige für die elektrische Feststellbremse

### Beleuchtungsanzeigen

-  Lichtwarnanzeige
-  Fernlichtanzeige
-  Nebelscheinwerferanzeige\*
-  Nebelschlussleuchtenanzeige
-  Anzeige Fernlichtassistent\*

### Systemanzeigen

-  Blinker- und Warnblinkeranzeigen
-  Sicherheitsrückhaltesystem-anzeige
-  Sicherheitsgurterinnerungs-anzeige
-  Anzeige geöffnete Tür/Heckklappe
-  Antiblockiersystem-anzeige (ABS)
-  Bremsanlagenanzeige (rot)
-  Bremsanlagenanzeige (orange)
-  Anzeige für automatische Leerlaufabschaltung (grün)/Anzeige für automatische Leerlaufabschaltung (orange)\*
-  Glühkerzenanzeige\*
-  Anzeige niedriger Kraftstoffstand
-  Geringer Reifendruck/ Druckverlust-Warnsystemanzeige

\* Nicht verfügbar für alle Modelle

# Bedienungselemente S.153

## Uhr S.154

### Modelle mit Navigationssystem

Basierend auf den Signalen der GPS-Satelliten stellt das Navigationssystem die Uhrzeit automatisch ein. Sie sollten die Zeitzone und die Sommer-/ Winterzeitumstellung individuell anpassen.





 **Kundenspezifische Funktionen**  S.345

### Alle Modelle



Die Uhr im Multi-Informationsdisplay wird zusammen mit der Uhranzeige des Audiosystems automatisch aktualisiert.

### Modelle mit Audiosystem und Farbdisplay







- 1 Halten Sie die **MENU/CLOCK**-Taste gedrückt.
- 2 Drehen Sie , um die Stunde auszuwählen, und drücken Sie dann .
- 3 Drehen Sie , um die Minuten auszuwählen, und drücken Sie dann .
- 4 Wählen Sie **Einst.** aus und drücken Sie danach .

Diese Angaben beschreiben die Bedienung des **LIST/SELECT**-Knopfs (Auswahlknopf).

- Drehen Sie zum Auswählen .
- Drücken Sie zur Eingabe .

### Modelle mit Honda CONNECT



- 1 Wählen Sie das -Symbol aus.
- 2 Wählen Sie **Einstellungen** aus.
- 3 Wählen Sie **Info** aus.
- 4 Wählen Sie die Registerkarte **Uhr** aus.
- 5 Wählen Sie **Uhreinstellung** aus.
- 6 Wählen Sie zum Ändern der Stundenangabe  oder  aus.
- 7 Wählen Sie zum Ändern der Minutenangabe  oder  und anschließend **OK** aus.

## ENGINE START/STOP- Taste\* S. 183

Zum Ändern des Fahrzeugbetriebsmodus die Taste drücken.

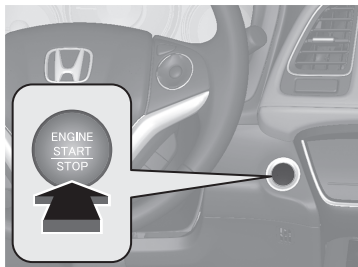

## Blinker S. 187

Blinkerhebel

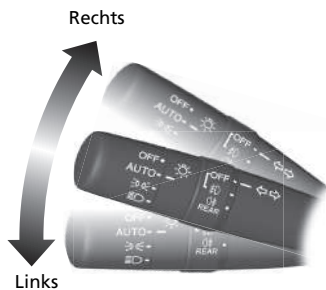

## Beleuchtung S. 188

Lichtschalter

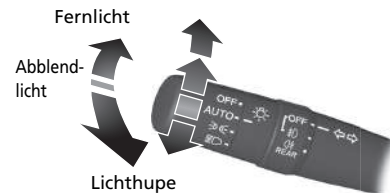



# Scheibenwischer und Waschanlage S.195

Scheibenwischer-/wascher-Bedienhebel

- MIST OFF AUTO**\*1: Die Scheibenwischergeschwindigkeit wird automatisch angepasst.  
**INT**\*2: Niedrige Geschwindigkeit mit Intervallschaltung  
**LO**: Langsames Wischen  
**HI**: Schnelles Wischen

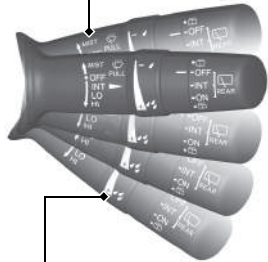

Ziehen Sie zum Sprühen den Hebel zu sich heran.

**Einstellung**

- : geringe Empfindlichkeit\*1
- : niedrigere Geschwindigkeit, weniger Wischvorgänge\*2
- : hohe Empfindlichkeit\*1
- : höhere Geschwindigkeit, mehr Wischvorgänge\*2

\*1: Modelle mit automatischer Intervallschaltung

\*2: Modelle mit manueller Intervallschaltung

## Modelle mit automatischer Intervallschaltung der Scheibenwischer

Vor folgenden Situationen muss **AUTO** immer auf **OFF** gestellt werden, damit die Scheibenwischer nicht beschädigt werden:

- Reinigung der Windschutzscheibe
- Reinigung des Fahrzeugs in der Waschstraße
- Kein Regen

## Lenkrad S.202

Ziehen Sie zum Einstellen den Einstellhebel zu sich, stellen Sie die gewünschte Position ein und drücken Sie den Hebel zum Verriegeln wieder zurück.

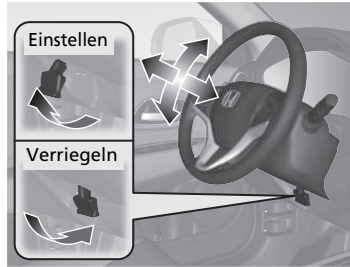

# Entriegeln der Vordertüren von innen S.166

Ziehen Sie zum Entriegeln einen der Vordertür-Innengriffe und öffnen Sie die Tür in einer Bewegung.

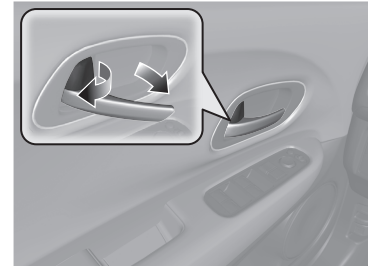

## Heckklappe S. 169

Modelle ohne schlüsselloses Zugangssystem (Smart Entry & Start)

- Drücken Sie bei entriegelten Türen die Heckklappenentriegelung und öffnen Sie die Heckklappe.

Modelle mit schlüssellosem Zugangssystem (Smart Entry & Start)

- Drücken Sie die Heckklappenentriegelung, um mit der schlüssellosen Fernbedienung die Heckklappe zu entriegeln und zu öffnen.

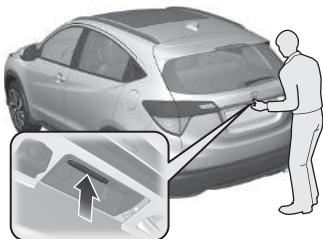

## Elektrisch verstellbare Außenspiegel S. 204

- Bewegen Sie bei eingeschaltetem Zündschalter \*1 den Wahlschalter in die Position L oder R.
- Auf die entsprechende Kante des Einstellschalters drücken, um den Spiegel einzustellen.
- Drücken Sie zum Ein- und Ausklappen der Außenspiegel die Einklapptaste.

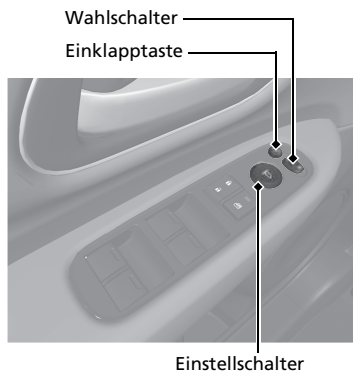

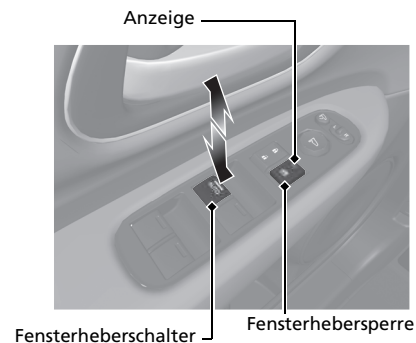

## Elektrische Fensterheber S. 175

- Die elektrischen Fensterheber können bei eingeschalteter Zündung \*1 verwendet werden.
- Wenn sich die Fensterhebersperre in der Aus-Position befindet, können die einzelnen Fahrgastfenster mit dem jeweiligen Schalter geöffnet und geschlossen werden.
- Wenn sich die Fensterhebersperre in der Ein-Position befindet (Anzeige leuchtet), sind die Schalter an den Fahrgastfenstern deaktiviert.



\*1: Modelle mit dem schlüssellosen Zugangssystem (Smart Entry & Start) verfügen über eine **ENGINE START/STOP**-Taste anstelle eines Zündschalters.

# Klimaautomatik S. 230

- Wählen Sie zum Aktivieren der Klimaautomatik das Symbol **AUTO** aus.
- Wählen Sie zum Ein- bzw. Ausschalten der Anlage das -Symbol aus.
- Wählen Sie zum Entfrosten der Windschutzscheibe das -Symbol aus.

Modelle mit SYNC-Symbol

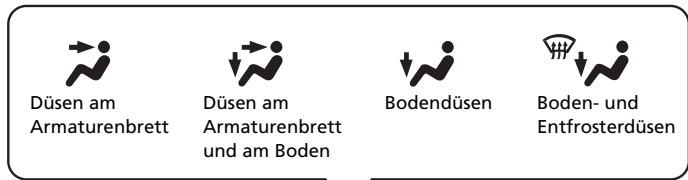

Temperatureinstellsymbole für die Fahrerseite

Modus-Reglersymbol

Temperatureinstellsymbole für die Beifahrerseite

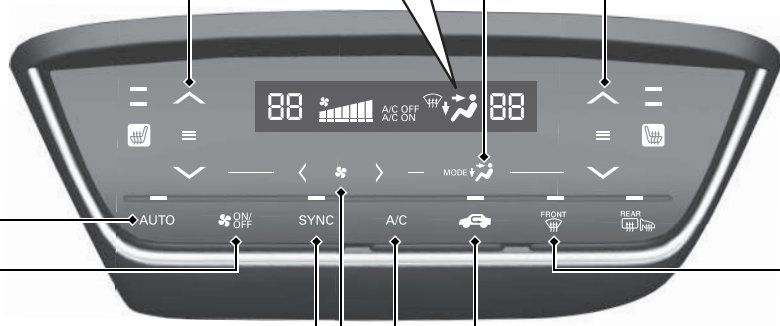

**AUTO**-Symbol

-Symbol (Ein/Aus)

**SYNC**-Symbol (Synchronisierung)

Symbol zur Lüfterdrehzahlregelung

**A/C**-Symbol (Klimaanlage)

-Symbol (Windschutzscheibenheizung)

-Symbol (Umluft)

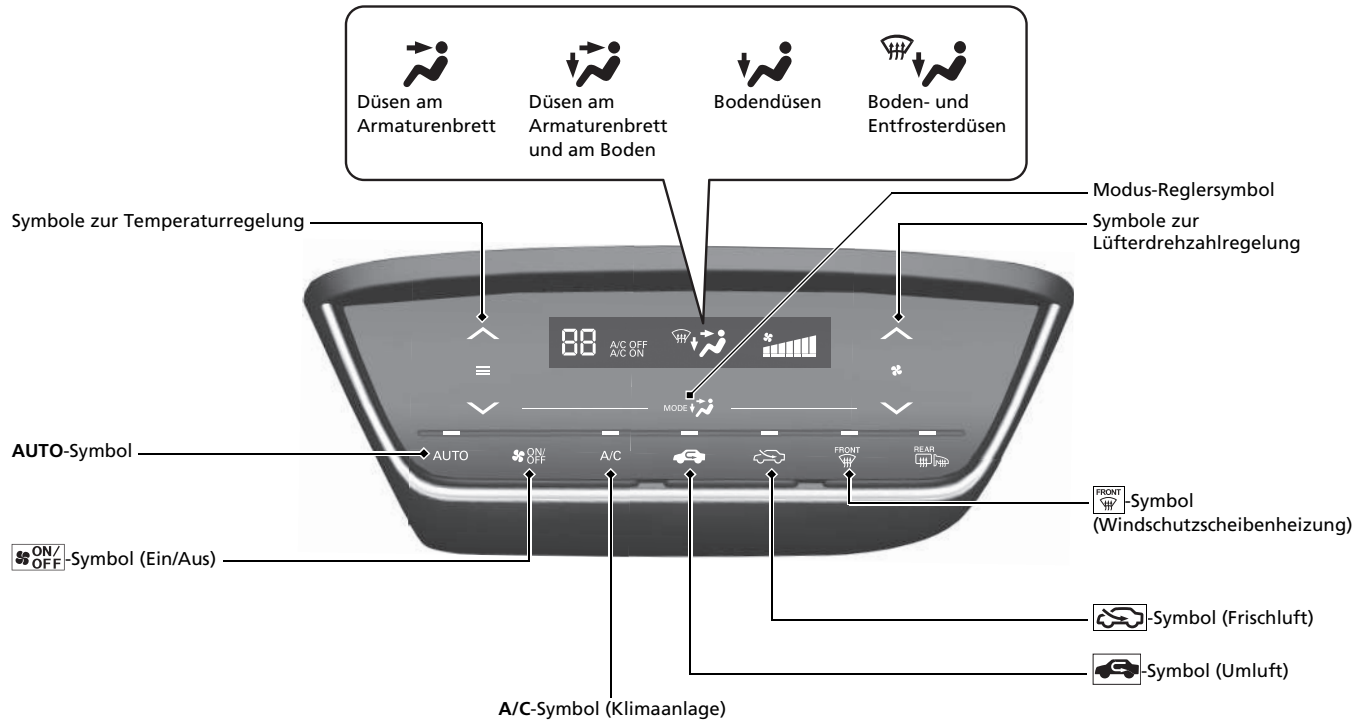

# Ausstattungsmerkmale

➔ S. 241

## Audio-Fernbedienung

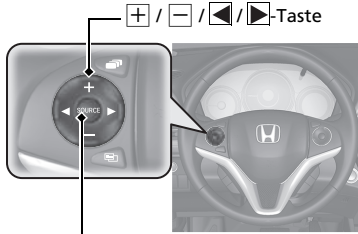

SOURCE-Taste

- **+ / -**-Taste  
Drücken Sie diese Taste, um die Lautstärke zu erhöhen/zu verringern.

- **SOURCE**-Taste

### Modelle mit Audiosystem und Farbdisplay

Drücken Sie diese Taste, um den Audiomodus zu wechseln: FM1/FM2/DAB1\*/DAB2\*/LW/MW/CD/USB/iPod/Bluetooth® Audio/AUX.

### Modelle mit Honda CONNECT

Drücken Sie diese Taste, um den Audiomodus zu wechseln: FM/LW/MW/DAB/CD/USB/iPod/Apps/Bluetooth® Audio-/AUX-HDMI™

- **◀ / ▶**-Taste

**Radio:** Drücken Sie diese Taste, um den gespeicherten Sender zu wechseln. Halten Sie die Taste gedrückt, um den vorherigen oder folgenden starken Sender einzustellen.

**CD/USB-Gerät:**

Drücken Sie diese Taste, um zum Anfang des nächsten Titels oder zum Anfang des aktuell wiedergegebenen Titels zu springen. Gedrückt halten, um den Ordner zu wechseln.

# Audiosystem

➔ S. 242

Modelle mit Audiosystem und Farbdisplay ➔ S. 249

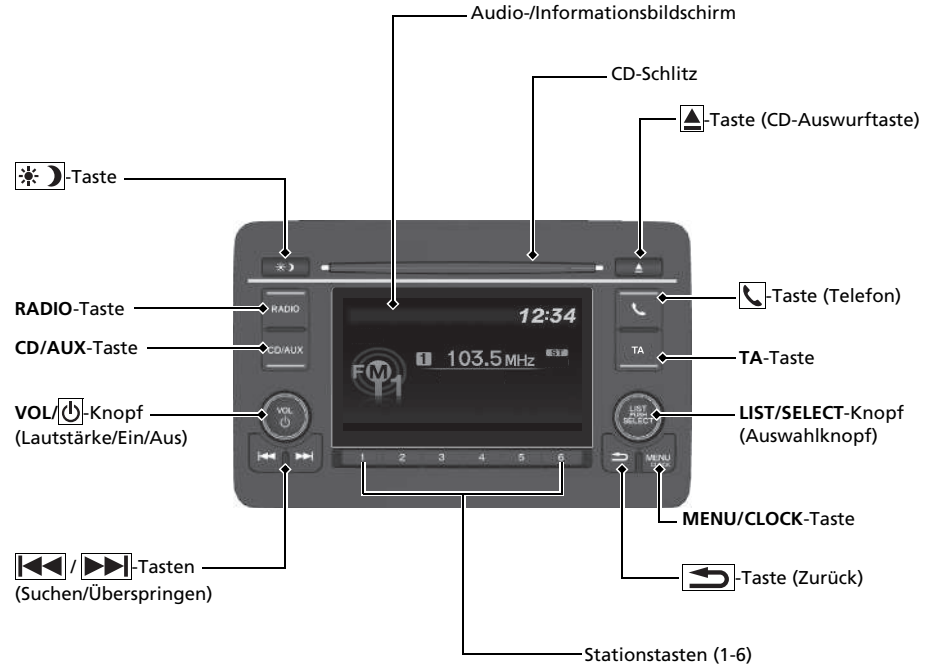

Zur Bedienung des Navigationssystems siehe Navigationssystemhandbuch



# Fahren ↔ S. 401

## Schaltgetriebe\* ↔ S. 428

### Stufenloses Automatikgetriebe (CVT)\* ↔ S. 421, 423

- Schalten Sie beim Starten des Motors auf **P** und betätigen Sie das Bremspedal.

#### Schalten

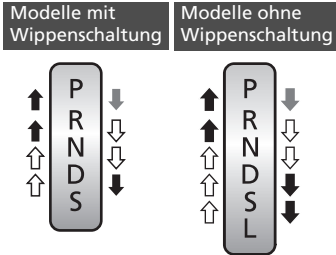

Betätigen Sie zum Wählen einer anderen Schalthebelstellung als **P** das Bremspedal und drücken Sie die Entriegelungstaste.

Bewegen Sie den Schalthebel, ohne die Entriegelungstaste zu drücken.

Drücken Sie die Entriegelungstaste, um den Schalthebel zu bewegen.

**P** **Parken**  
Motor ausschalten oder starten. Das Getriebe ist gesperrt.

**R** **Rückwärtsgang**  
Wird beim Rückwärtsfahren verwendet.

**N** **Leerlauf**  
Das Getriebe ist nicht gesperrt.

**D** **Fahren**  
Normale Fahrstellung. Bei Modellen mit Schaltwippen kann vorübergehend der manuelle 7-Gang-Schaltmodus genutzt werden.

**S** **Modelle mit Schaltwippen**  
**Fahren (S)**  
Manueller 7-Gang-Schaltmodus kann genutzt werden.

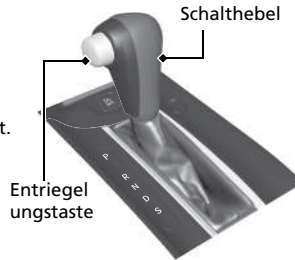

**S** **Modelle ohne Wippenschaltung**  
**Fahren (S)**

- Stärkere Beschleunigung
- Dient zur Erhöhung der Motorbremswirkung
- Wird bei Bergauf- oder Bergabfahrt genutzt

**L** **Low**

- Dient zur weiteren Verstärkung der Motorbremswirkung
- Wird bei Bergauf- oder Bergabfahrt genutzt

### Manueller 7-Gang-Schaltmodus\* ↔ S. 425

- Erlaubt Ihnen das manuelle Hoch- und Herunterschalten der Gänge, ohne Ihre Hände vom Lenkrad zu nehmen.

#### Wenn sich der Schalthebel in der Position **S** befindet

- Beim Ziehen der Schaltwippe wechselt der Schaltmodus vom stufenlosen Automatikgetriebe (CVT) in den manuellen Schaltmodus mit 7 Gängen.
- Die **M**-Anzeige und der ausgewählte Gang werden in der Schaltanzeige angezeigt.

#### Wenn sich der Schalthebel in der Position **D** befindet

- Beim Ziehen der Schaltwippe wechselt der Schaltmodus vorübergehend vom stufenlosen Automatikgetriebe (CVT) in den manuellen Schaltmodus mit 7 Gängen. Der ausgewählte Gang wird in der Schaltanzeige angezeigt.

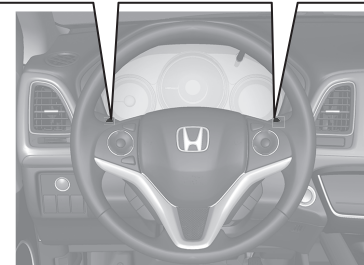

## VSA Ein und Aus S. 471

- Die Fahrstabilitätshilfe (VSA) trägt zur Stabilisierung des Fahrzeugs beim Durchfahren von Kurven bei und verbessert die Traktion bei der Beschleunigung auf loser oder rutschiger Fahrbahndecke.
- Das VSA-System wird bei jedem Motorstart automatisch aktiviert.
- Um die VSA-Funktion teilweise ein- und auszuschalten, drücken und halten Sie die Taste, bis ein akustisches Signal ertönt.

## Tempomat S. 442

- Mithilfe des Tempomaten kann eine eingestellte Geschwindigkeit beibehalten werden, ohne den Fuß auf dem Gaspedal halten zu müssen.
- Drücken Sie die **MAIN**-Taste, um den Tempomaten einzusetzen. Wählen Sie den Tempomat durch Drücken der **LIM**-Taste und drücken Sie dann **-/SET**, wenn Sie die gewünschte Geschwindigkeit (über 30 km/h) erreicht haben.

## Geschwindigkeitsbegrenzer

### S. 445

- Dieses System ermöglicht es Ihnen, eine Höchstgeschwindigkeit einzustellen, die nicht überschritten werden kann, auch dann nicht, wenn Sie das Gaspedal durchdrücken.
- Drücken Sie die **MAIN**-Taste, um den Geschwindigkeitsbegrenzer einzustellen. Wählen Sie den Geschwindigkeitsbegrenzer durch Drücken der **LIM**-Taste, und drücken Sie dann auf **-/SET**, wenn Ihr Fahrzeug die gewünschte Geschwindigkeit erreicht hat.
- Die Begrenzung der Fahrzeuggeschwindigkeit kann von 30 km/h bis 250 km/h eingestellt werden.

## Druckverlust-Warnsystem

### S. 474

- Erkennt einen veränderten Reifenzustand und veränderte Gesamtabmessungen aufgrund von Reifendruckverlusten.
- Das Druckverlust-Warnsystem wird bei jedem Motorstart automatisch eingeschaltet.
- Beim Eintreten bestimmter Bedingungen muss eine Initialisierung durchgeführt werden.



# Tanken S 499

Empfohlener Kraftstoff:

Benzin/Gasohol gemäß EN 228  
Bleifreies Superbenzin/Gasohol bis E10 (90 % Benzin und 10 % Ethanol),  
Research-Oktanzahl 95 oder höher

Fassungsvermögen Kraftstofftank:

50 L

- 1** Ziehen Sie an der Tankdeckelentriegelung.
- 2** Drehen Sie den Tankdeckel langsam, um ihn abzunehmen.
- 3** Hängen Sie den Tankdeckel an der Halterung in der Tankklappe ein.
- 4** Schrauben Sie nach dem Tankvorgang den Tankdeckel wieder auf, bis er mindestens einmal klickt.

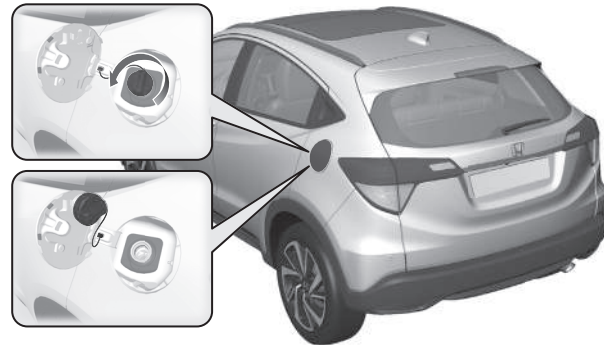
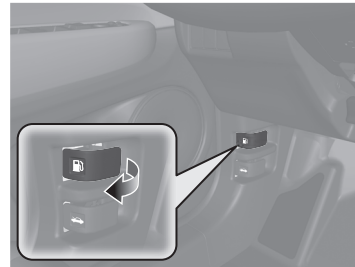

# Tanken

Empfohlener Kraftstoff: **Dieselmotorekraftstoff gemäß EN 590**

Fassungsvermögen Kraftstofftank: **50 L**

- 1** Ziehen Sie an der Tankdeckelentriegelung.

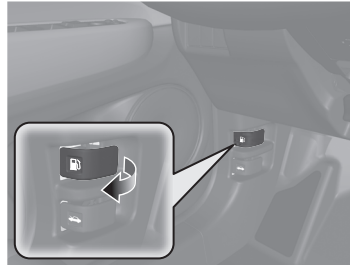

- 2** Warten Sie nach dem Tankvorgang etwa 10 Sekunden, bevor Sie die Zapfpistole herausnehmen.

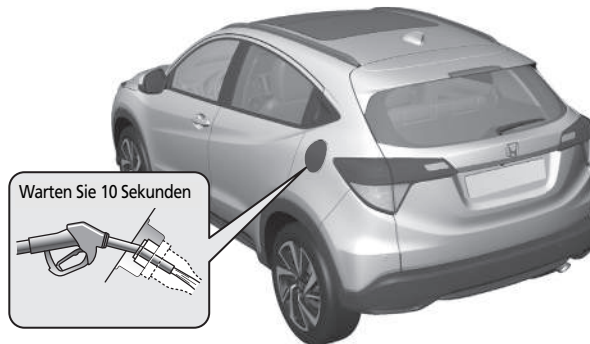

# Wartung S. 507

## Im Motorraum S. 532

- Prüfen Sie Motoröl, Motorkühlmittel und Scheibenwaschflüssigkeit. Füllen Sie ggf. nach.
- Prüfen Sie die Brems-Kupplungsflüssigkeit\*.
- Prüfen Sie den Zustand der Batterie einmal im Monat.

- 1 Ziehen Sie den Motorhaubentriegelungsgriff seitlich unterhalb des Armaturenbretts.

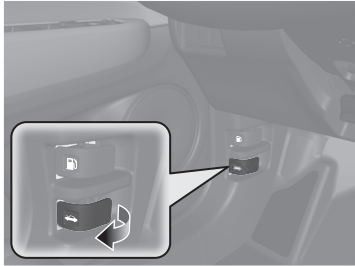

- 2 Schieben Sie den Motorhaubentriegelungshebel zur Seite und öffnen Sie die Motorhaube. Sobald Sie sie leicht angehoben haben, können Sie den Hebel loslassen.

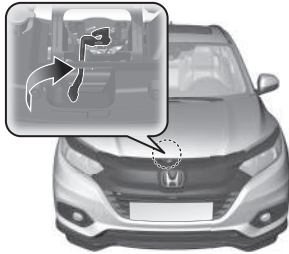

- 3 Schließen Sie nach der Wartung die Motorhaube und stellen Sie sicher, dass sie korrekt eingerastet ist.

## Wischerblätter S. 565

- Wechseln Sie die Scheibenwischer, wenn sie Streifen auf der Windschutzscheibe hinterlassen.



## Reifen S. 569

- Kontrollieren Sie regelmäßig Reifen und Räder.
- Prüfen Sie regelmäßig die Reifendrucke.
- Verwenden Sie bei Fahrten im Winter Winterreifen.

## Beleuchtung S. 557

- Prüfen Sie regelmäßig alle Leuchten.

# Unerwartete Ereignisse S. 593

## Platter Reifen S. 596, 611

### Modelle mit Reifenreparaturset

- Stellen Sie das Fahrzeug an einem sicheren Ort ab, und reparieren Sie den platten Reifen mit dem Reifenreparaturset.

### Modelle mit Kompaktreserverad

- Halten Sie an einem sicheren Ort an und ersetzen Sie den platten Reifen durch das Kompaktreserverad aus dem Kofferraum.



## Aufleuchten der Anzeigen S. 632

- Identifizieren Sie die Warnleuchte und nehmen Sie für weitere Informationen das Fahrerhandbuch zur Hand.

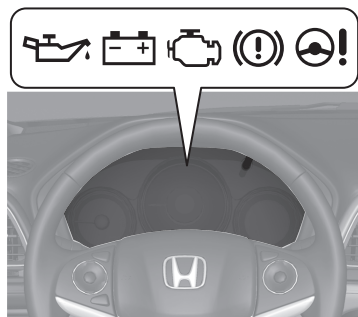

## Motor springt nicht an S. 621

- Wenn die Batterie entladen ist, geben Sie Starthilfe mit einer Hilfsbatterie.

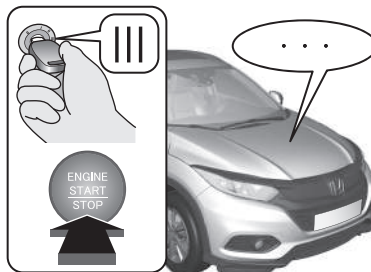

## Überhitzen des Motors S. 629

- Halten Sie an einem sicheren Ort an. Wenn kein Dampf zu sehen ist, öffnen Sie die Motorhaube und lassen Sie den Motor abkühlen.



## Durchgebrannte Sicherung S. 638

- Suchen Sie nach einer durchgebrannten Sicherung, wenn ein elektrisches Gerät nicht funktioniert.

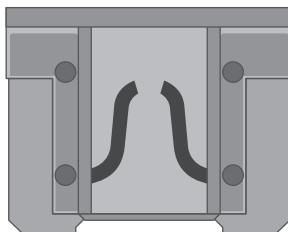

## Abschleppen im Notfall S. 647

- Lassen Sie das Abschleppen des Fahrzeugs im Notfall von einem professionellen Abschleppdienst durchführen.



# Verhaltensweise in bestimmten Situationen

**F**

Modelle ohne schlüsselloses Zugangssystem (Smart Entry & Start)

Der Zündschalter lässt sich nicht von der Stellung SPERRE **0** in die Stellung ZUBEHÖR **1** drehen. Warum?

Modelle mit schlüssellosem Zugangssystem (Smart Entry & Start)

Der Betriebsmodus wechselt nicht von FAHRZEUG AUS (SPERRE) auf ZUBEHÖR. Woran liegt das?

**A**

• Möglicherweise ist das Lenkrad verriegelt.

Modelle ohne schlüsselloses Zugangssystem (Smart Entry & Start)

• Versuchen Sie, das Lenkrad nach links und rechts zu drehen, während Sie den Zündschlüssel drehen.

Modelle mit schlüssellosem Zugangssystem (Smart Entry & Start)

• Bewegen Sie das Lenkrad nach links und rechts, nachdem Sie die **ENGINE START/STOP**-Taste gedrückt haben.



**F**

Modelle ohne schlüsselloses Zugangssystem (Smart Entry & Start)

Der Zündschalter lässt sich nicht von der Stellung ZUBEHÖR **1** in die Stellung SPERRE **0** drehen, und ich kann den Schlüssel nicht abziehen. Woran liegt das?

Modelle mit schlüssellosem Zugangssystem (Smart Entry & Start)

Der Betriebsmodus wechselt nicht von ZUBEHÖR auf FAHRZEUG AUS (SPERRE). Woran liegt das?

**A**

Der Schalthebel muss auf **P** bewegt werden.

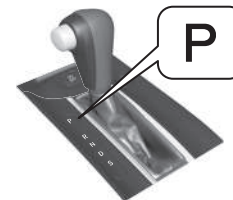

**F** Warum vibriert das Bremspedal beim Betätigen der Bremsen?

**A** Dies kann beim normalen Eingriff des ABS vorkommen und deutet nicht auf ein Problem hin. Betätigen Sie das Bremspedal mit festem, gleichmäßigem Druck. Betätigen Sie das Bremspedal niemals pumpend.  
 ➤ Antilockiersystem (ABS) ➔ S. 483

**F** Eine Fondtür lässt sich vom Fahrzeuginneren aus nicht öffnen. Woran liegt das?

**A** Prüfen Sie, ob der Hebel der Kindersicherung in der Verriegelungsposition steht. Wenn ja, öffnen Sie die Fondtür mit dem Außentürgriff. Wenn Sie die Kindersicherung nicht mehr verwenden möchten, schieben Sie den Hebel nach oben in die Entriegelungsposition.



**F** Warum verriegeln die Türen, wenn ich sie entriegelt habe?

**A** Wenn Sie innerhalb von 30 Sekunden keine Tür geöffnet haben, werden die Türen zur Sicherheit automatisch wieder verriegelt.

**F** Warum ertönt der Warnton, wenn ich die Fahrertür öffne?

**A** Der Warnton ertönt in folgenden Situationen:

- Die Außenbeleuchtung ist noch eingeschaltet.
- Automatische Leerlaufabschaltung\* ist aktiviert.

Modelle mit schlüssellosem Zugangssystem (Smart Entry & Start)

- Der Betriebsmodus ist auf ZUBEHÖR eingestellt.

**F** Warum ertönt der Warnton zu Beginn der Fahrt?

**A** Das akustische Signal ertönt, wenn der Fahrer und/oder Beifahrer ihren Sicherheitsgurt nicht angelegt haben.

**F** Warum ist ein Kreischgeräusch zu hören, wenn ich das Bremspedal betätige?

**A** Möglicherweise müssen die Bremsbeläge erneuert werden. Lassen Sie das Fahrzeug von einem Händler prüfen.

**F** Beim Drücken auf den Schalter für die elektrische Feststellbremse wird die Feststellbremse nicht gelöst. Woran liegt das?

**A** Beim Drücken des Schalters für die elektrische Feststellbremse muss gleichzeitig das Bremspedal heruntergedrückt werden.

**F** Beim Drücken des Gaspedals wird die Feststellbremse nicht automatisch gelöst. Woran liegt das?

**A**

- Legen Sie den fahrerseitigen Sicherheitsgurt an.
- Prüfen Sie, ob sich die Schaltung in der Position **P**\* oder **N** befindet. Wenn das der Fall ist, wählen Sie eine andere Stellung aus.

**F** Ich sehe ein orangefarbenes Reifensymbol mit einem Ausrufezeichen. Was bedeutet das?

**A** Das Druckverlust-Warnsystem erfordert Ihre Aufmerksamkeit. Wenn Sie kürzlich den Reifendruck angepasst oder einen Reifen gewechselt haben, muss das System neu initialisiert werden.

➤ Druckverlust-Warnsystem ➔ S. 474

**Benzinmodelle****F**

**Ist es möglich, dieses Fahrzeug mit bleifreiem Benzin mit einer Research-Oktananzahl (ROZ) von 91 oder höher zu betreiben?**

**A**

Ihr Fahrzeug ist auf bleifreies Superbenzin mit einer Research-Oktananzahl von 95 oder höher ausgelegt. Falls diese Oktananzahl nicht erhältlich ist, kann vorübergehend bleifreies Normalbenzin mit einer Research-Oktananzahl von 91 oder höher verwendet werden. Durch die Verwendung von bleifreiem Normalbenzin kann ein Klopfgeräusch im Motor entstehen und die Motorleistung sinken. Eine langfristige Verwendung von Normalbenzin kann zu Motorschäden führen.





# Sicheres Fahren

Dieses Kapitel sowie das gesamte Handbuch enthalten zahlreiche Sicherheitshinweise.

## **Für sicheres Fahren**

Wichtige Sicherheitshinweise .....	36
Wichtige Informationen .....	38
Sicherheitsfunktionen des Fahrzeugs.....	39
Sicherheits-Checkliste.....	40

## **Sicherheitsgurte**

Informationen zu den Sicherheitsgurten.....	41
Anlegen eines Sicherheitsgurts.....	46
Sicherheitsgurt-Kontrolle .....	51
Verankerungspunkte.....	52

## **Airbags**

Komponenten des Airbagsystems .....	53
Airbag-Arten .....	55

Frontairbags (SRS) .....	55
Seitenairbags .....	60
Kopfairbags .....	62
Airbagsystemanzeigen .....	63
Airbagpflege .....	65

## **Kindersicherheit**

Schutz von mitfahrenden Kindern .....	66
Sicherheit von Säuglingen und Kleinkindern.....	69
Sicherheit größerer Kinder.....	85

## **Gesundheitsschädliche Abgase**

Kohlenmonoxid.....	88
--------------------	----

## **Warnaufkleber**

Anordnung der Aufkleber.....	89
------------------------------	----

Auf den folgenden Seiten werden die Sicherheitsfunktionen Ihres Fahrzeugs und deren korrekte Verwendung beschrieben. Nachfolgend sind die wichtigsten Sicherheitshinweise aufgeführt.

## Wichtige Sicherheitshinweise

### ■ Legen Sie stets den Sicherheitsgurt an

Ein Sicherheitsgurt ist Ihr bester Schutz bei allen Arten von Zusammenstößen. Airbags sind als Ergänzung der Sicherheitsgurte und nicht als deren Ersatz gedacht. Stellen also Sie sicher, dass Sie und Ihre Fahrgäste die Sicherheitsgurte korrekt anlegen, auch wenn Ihr Fahrzeug mit Airbags ausgestattet ist.

### ■ Sichern Sie alle Kinder

Bis zum Alter von 12 Jahren müssen Kinder auf dem Rücksitz, und nicht auf dem Vordersitz, entsprechend gesichert werden. Für Säuglinge und kleine Kinder wird ein Kinderrückhaltesystem benötigt. Bei größeren Kindern ist eine Sitzunterlage und ein Dreipunkt-Sicherheitsgurt zu verwenden, bis sie die entsprechende Größe erreicht haben, um den Sicherheitsgurt ohne Sitzunterlage korrekt verwenden zu können.

### ■ Seien Sie sich der Gefahren durch einen Airbag bewusst

Airbags können zwar Leben retten, jedoch auch schwere oder sogar tödliche Verletzungen der Insassen verursachen, wenn diese zu nah am Airbag sitzen oder nicht korrekt angeschnallt bzw. gesichert sind. Säuglinge, Kleinkinder und kleine Erwachsene sind am meisten gefährdet. Beachten Sie alle Anweisungen und Warnhinweise in diesem Handbuch.

### ■ Fahren Sie nicht unter Alkoholeinfluss

Alkohol und Fahren sind keine gute Kombination. Bereits nach einem alkoholischen Getränk sinkt Ihre Fähigkeit, auf wechselnde Bedingungen richtig zu reagieren. Mit jedem weiteren Getränk sinkt Ihre Reaktionszeit weiter. Fahren Sie daher nicht unter Alkoholeinfluss und halten Sie Freunde ebenfalls davon ab.

### ☒ Wichtige Sicherheitshinweise

In vielen Ländern ist die Verwendung von Mobiltelefonen während der Fahrt verboten, es sei denn, es wird eine Freisprecheinrichtung verwendet.

■ **Achten Sie auf eine sichere Fahrweise**

Telefonieren oder sonstige Aktivitäten, die Sie davon abhalten, besonders auf den Straßenverkehr sowie Fußgänger zu achten, können zu einem Unfall führen. Denken Sie daran, dass sich Situationen schnell ändern können. Nur Sie können entscheiden, wann Sie dem Fahren bzw. Verkehrsgeschehen etwas weniger Aufmerksamkeit schenken können.

■ **Passen Sie Ihre Geschwindigkeit an**

Überhöhte Geschwindigkeit spielt bei Unfällen mit Verletzungen und Todesfolge eine große Rolle. Generell gilt, je höher die Geschwindigkeit, desto größer das Risiko. Aber auch bei niedriger Geschwindigkeit können schwere Verletzungen auftreten. Fahren Sie nie schneller als es die jeweiligen Bedingungen zulassen. Dies gilt unabhängig von der angegebenen Höchstgeschwindigkeit.

■ **Halten Sie Ihr Fahrzeug in verkehrssicherem Zustand**

Ein Reifenplatzer oder ein mechanischer Fehler kann sich als äußerst gefährlich erweisen. Prüfen Sie häufig den Luftdruck und Zustand Ihrer Reifen und lassen Sie alle planmäßigen Wartungen durchführen, um eine solche Gefahr zu verringern.

■ **Lassen Sie Kinder nicht unbeaufsichtigt im Fahrzeug zurück**

Unbeaufsichtigt im Fahrzeug zurückgelassene Kinder, Tiere oder hilfsbedürftige Personen können sich verletzen, wenn sie eine oder mehrere Fahrzeugsteuerungen aktivieren. Sie können das Fahrzeug auch in Bewegung setzen, was zu Unfällen führen kann, bei denen sie und/oder andere Personen verletzt oder tödlich verletzt werden können. Außerdem kann es je nach Außentemperatur im Innenraum des Fahrzeugs extrem warm werden, was zu gesundheitlichen Schäden oder zum Tod führen kann. Auch bei eingeschalteter Klimaanlage dürfen Sie sie nicht unbeaufsichtigt im Fahrzeug zurücklassen, da sich die Klimaautomatik jederzeit ausschalten kann.

## Wichtige Informationen

Das Fahrzeug hat eine größere Bodenfreiheit als ein Fahrzeug, das nur für das Fahren auf normaler Fahrbahn entwickelt wurde. Eine größere Bodenfreiheit hat beim Fahren im Gelände viele Vorteile. Damit kann über Bodenwellen, Hindernisse oder unwegsames Gelände gefahren werden. Außerdem bietet das Fahrzeug eine gute Sicht und Probleme können früher erkannt werden.

Diese Vorteile haben ihren Preis. Weil das Fahrzeug größer ist und der Fahrer damit höher über dem Boden sitzt, hat es einen höheren Schwerpunkt. Dadurch ist das Fahrzeug bei abrupten Lenkbewegungen anfälliger dafür, umzufallen oder sich zu überschlagen. SUV haben eine bedeutend höhere Überschlagsrate als andere Fahrzeugtypen. Bei einem Unfall mit Überschlag ist bei einer nicht angeschnallten Person die Wahrscheinlichkeit zu sterben bedeutend höher als bei einer angeschnallten Person. Deshalb ist darauf zu achten, dass Fahrer und Fahrgäste immer den Sicherheitsgurt anlegen.

### Wichtige Informationen

Informationen zur Verringerung des Überschlagsrisikos finden Sie unter folgenden Punkten:

- ▣ **SUV-Fahrerweisungen** S. 419
- ▣ **Richtlinien für Geländefahrten** S. 411

Der unsachgemäße Betrieb des Fahrzeugs kann zu einem Unfall oder Überschlag führen.

In vielen Ländern ist das Fahren außerhalb befestigter Straßen, beispielsweise das Fahren durch Wälder, das Querfeldeinfahren usw., gesetzlich nicht gestattet. Bitte prüfen Sie die für Sie zutreffenden gesetzlichen Bestimmungen und örtlichen Regelungen, bevor Sie eine Geländefahrt antreten.

## Sicherheitsfunktionen des Fahrzeugs

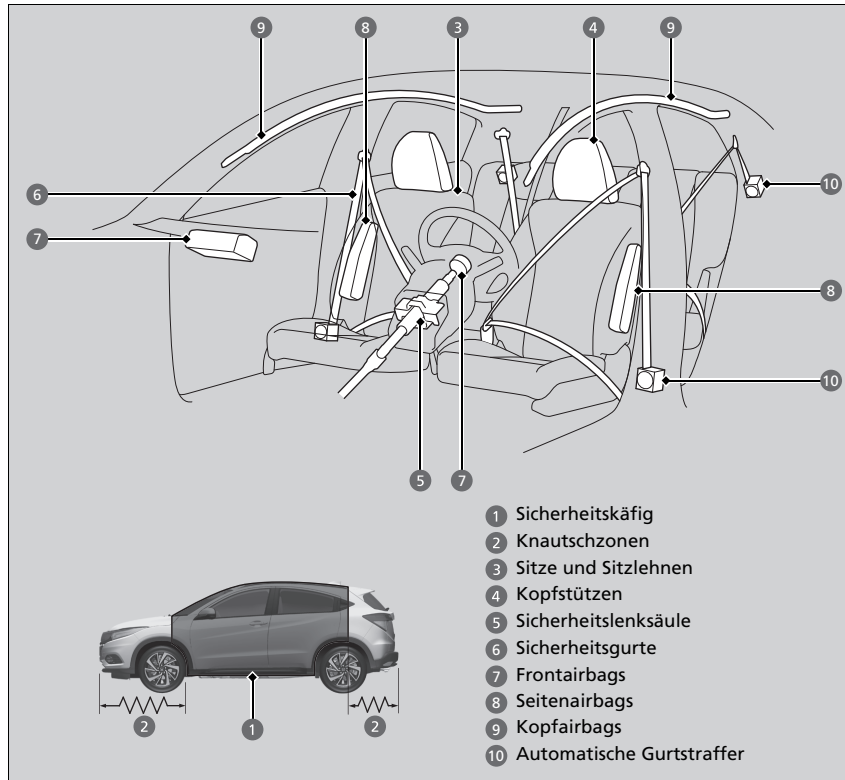

Die folgende Checkliste hilft Ihnen, sich und Ihre Fahrgäste aktiv zu schützen.

### ☒ Sicherheitsfunktionen des Fahrzeugs

Ihr Fahrzeug ist mit vielen Funktionen ausgestattet, die zu Ihrem Schutz und dem Ihrer Fahrgäste im Falle eines Unfalls beitragen.

Einige Funktionen erfordern keinerlei Eingriffe Ihrerseits. Dazu gehört ein stabiler Stahlrahmen, der einen Sicherheitskäfig für den Fahrgastraum bildet, Knautschzonen vorn und hinten, eine Sicherheitslenksäule und Gurtstraffer, die die vorderen und äußeren hinteren Sicherheitsgurte bei einem entsprechenden Unfall straffen.

Damit Sie und Ihre Fahrgäste diese Funktionen vollständig nutzen können, ist es äußerst wichtig, dass Sie die korrekte Sitzposition einnehmen und stets die Sicherheitsgurte anlegen. Einige Sicherheitsfunktionen können vielmehr zu Verletzungen führen, wenn sie nicht korrekt eingesetzt werden.

## Sicherheits-Checkliste

Zu Ihrer Sicherheit und der Ihrer Fahrgäste wird empfohlen, diese Punkte vor jedem Fahrtantritt zu kontrollieren.

- Stellen Sie Ihren Sitz auf eine zum Fahren geeignete Position ein. Die Vordersitze müssen möglichst weit nach hinten gestellt werden, und zwar so, dass der Fahrer das Fahrzeug noch bequem steuern kann. Bei einem zu geringen Abstand zum Frontairbag können bei einem Unfall schwere oder sogar tödliche Verletzungen entstehen.
  - **Einstellen der Sitze** S. 206
- Stellen Sie die Kopfstützen auf die korrekte Position ein. Die Kopfstützen erweisen sich am wirksamsten, wenn die Mitte der Kopfstütze auf Ihre Kopfmitte ausgerichtet ist. Größere Personen müssen die Kopfstütze möglichst auf die höchste Position einstellen.
  - **Einstellen der vorderen Kopfstützen** S. 213
- Legen Sie stets den Sicherheitsgurt an und stellen Sie den korrekten Sitz des Gurtes sicher. Kontrollieren Sie, ob auch alle Fahrgäste korrekt angeschnallt sind.
  - **Anlegen eines Sicherheitsgurts** S. 46
- Schützen Sie Kinder mithilfe von Sicherheitsgurten oder Kinderrückhaltesystemen, die dem Alter, der Größe und dem Gewicht des Kindes angemessen sind.
  - **Kindersicherheit** S. 66

### ☒ Sicherheits-Checkliste

Leuchtet die Anzeige geöffnete Tür/Heckklappe auf, sind eine Tür und/oder die Heckklappe nicht vollständig geschlossen. Schließen Sie alle Türen und die Heckklappe richtig, bis die Kontrollleuchte erlischt.

➤ **Anzeige geöffnete Tür/Heckklappe** S. 103

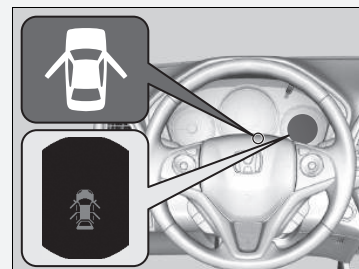

## Informationen zu den Sicherheitsgurten

Sicherheitsgurte sind das wirksamste Sicherheitssystem, da durch sie die Verbindung zum Fahrzeug sichergestellt wird, sodass Sie viele der integrierten Sicherheitsfunktionen nutzen können. Sie tragen außerdem dazu bei, dass die Fahrgäste nicht gegen das Fahrzeuginnere, gegen andere Fahrgäste oder aus dem Fahrzeug geschleudert werden. Ein korrekt angelegter Sicherheitsgurt sorgt auch dafür, dass Ihr Körper bei einem Unfall in der korrekten Position gehalten wird, sodass Sie vom zusätzlichen Schutz der Airbags profitieren.

Darüber hinaus tragen Sicherheitsgurte zum Schutz bei fast jeder Art von Unfall bei. Dazu gehören:

- Frontalaufprall
- Seitenaufprall
- Heckaufprall
- Überschlag

### Informationen zu den Sicherheitsgurten

#### **WARNUNG**

**Wenn der Sicherheitsgurt nicht korrekt angelegt ist, steigt die Wahrscheinlichkeit, bei einem Unfall schwere oder tödliche Verletzungen davonzutragen, auch wenn Ihr Fahrzeug mit Airbags ausgestattet ist.**

**Stellen Sie sicher, dass Sie und Ihre Fahrgäste stets den Sicherheitsgurt korrekt anlegen.**

**WARNUNG:** Sicherheitsgurte sind so ausgelegt, dass sie den Knochenbau des Körpers stützen, und sollten je nach Art des Gurtes möglichst tief über dem Becken bzw. über Becken, Brustkorb und Schulter getragen werden. Der Beckenabschnitt des Gurtes darf nicht auf dem Bauch aufliegen.

**WARNUNG:** Damit die Sicherheitsgurte ihren Zweck auch voll erfüllen können, müssen sie möglichst eng anliegen, ohne der Bequemlichkeit abträglich zu sein. Schlaffe Sicherheitsgurte haben eine erheblich geringere Schutzwirkung.

**WARNUNG:** Sicherheitsgurte dürfen nicht verdreht angelegt werden.

**WARNUNG:** Jeder Sicherheitsgurt darf nur von einer Person benutzt werden; es ist gefährlich, einen Gurt um ein Kind zu legen, das auf dem Schoß eines Insassen sitzt.



### ■ Dreipunkt-Sicherheitsgurte

Alle fünf Sitzplätze verfügen über Dreipunkt-Sicherheitsgurte mit Rückhalteautomatik. Bei normaler Fahrt lässt die Rückhalteautomatik zu, dass Sie sich frei bewegen können, und sorgt gleichzeitig für eine gewisse Straffung des Gurtes. Bei einem Zusammenstoß oder einem plötzlichen scharfen Bremsmanöver blockiert die Rückhalteautomatik, um Ihren Körper im Sitz zurückzuhalten.

Bei Verwendung eines nach vorn gerichteten Kinderrückhaltesystems muss der Sicherheitsgurt ordnungsgemäß befestigt sein.

➤ **Einbau eines Kinderrückhaltesystems mit einem Dreipunktgurt** S. 81

### ■ Korrekte Verwendung der Sicherheitsgurte

Befolgen Sie folgende Richtlinien für eine korrekte Verwendung:

- Alle Fahrgäste müssen während der gesamten Fahrt aufrecht sitzen und sich hinten anlehnen. Bei gebeugter oder schräger Sitzhaltung nimmt die Wirksamkeit des Gurtes ab und die Gefahr schwerer Verletzungen bei einem Unfall steigt.
- Führen Sie den Dreipunkt-Sicherheitsgurt im Schulterbereich unter keinen Umständen so, dass er unter Ihrem Arm oder hinter Ihrem Rücken verläuft. Dies kann bei einem Unfall zu schweren Verletzungen führen.
- Zwei Personen dürfen sich niemals einen Sicherheitsgurt teilen. In diesem Fall besteht die Gefahr schwerer Verletzungen bei einem Unfall.
- Bringen Sie kein Zubehör an den Sicherheitsgurten an. Vorrichtungen zur Erhöhung des Komforts oder der geänderten Führung des Sicherheitsgurts im Schulterbereich können die Schutzwirkung herabsetzen und die Gefahr schwerer Verletzungen bei einem Unfall erhöhen.

### ☒ Informationen zu den Sicherheitsgurten

Sicherheitsgurte bieten nicht bei allen Unfällen einen vollständigen Schutz. Sie verringern in den meisten Fällen jedoch die Gefahr schwerer Verletzungen.

In den meisten Ländern gilt eine Anschnallpflicht. Nehmen Sie sich ausreichend Zeit, um sich mit den gesetzlichen Bestimmungen aller Länder vertraut zu machen, in denen Sie fahren werden.

Wenn Sie den Sicherheitsgurt zu schnell herausziehen, rastet die Sperre ein. Lassen Sie in diesem Fall den Sicherheitsgurt ein Stück einrollen, und ziehen Sie ihn dann langsam heraus.

## Sicherheitsgurterinnerung

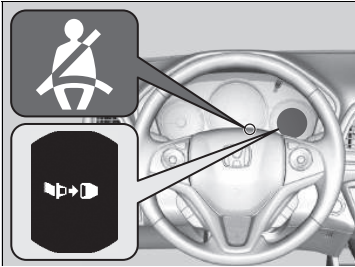

### ■ Vordersitze

Zum Sicherheitsgurtsystem gehört eine Anzeige in der Instrumententafel, die den Fahrer bzw. Beifahrer daran erinnert, den Sicherheitsgurt anzulegen.

Wenn der Zündschalter auf EIN \*<sup>1</sup> gedreht wird und einer der Sicherheitsgurte nicht angelegt ist, blinkt die Warnanzeige. Nach einigen Sekunden leuchtet die Anzeige auf und bleibt eingeschaltet, bis der Sicherheitsgurt angelegt wird.

Das akustische Signal ertönt außerdem in regelmäßigen Abständen, und die Anzeige blinkt während der Fahrt, bis der Sicherheitsgurt angelegt wird.

## » Sicherheitsgurterinnerung

Die Warnanzeige wird auch aktiviert, wenn Fahrer oder Beifahrer den Sicherheitsgurt nicht innerhalb von sechs Sekunden nach dem Drehen des Zündschalters in die Stellung EIN \*<sup>1</sup> anlegen.

Wenn der Beifahrersitz nicht belegt ist, leuchtet die Anzeige nicht auf und der Warnton ertönt nicht.

Wenn die Anzeige aufleuchtet oder der Warnton ertönt, obwohl der Beifahrersitz nicht belegt ist: Prüfen Sie auf:

- Es befindet sich kein schweres Gewicht auf dem Beifahrersitz.
- Der Sicherheitsgurt auf der Fahrerseite ist eingesteckt.

Sollte die Anzeige nicht aufleuchten, wenn jemand auf dem Beifahrersitz sitzt und nicht angeschnallt ist, liegt möglicherweise eine Störung des Sensors der Insassenerkennung vor. Prüfen Sie auf:

- Auf dem Sitz liegendes Kissen.
- Einen nicht ordnungsgemäß sitzenden Beifahrer.

Wenn keine dieser Bedingungen zutrifft, lassen Sie das Fahrzeug von einem Händler prüfen.

\*1: Modelle mit schlüssellosem Zugangssystem (Smart Entry & Start) haben eine **ENGINE START/STOP**-Taste anstelle eines Zündschalters.

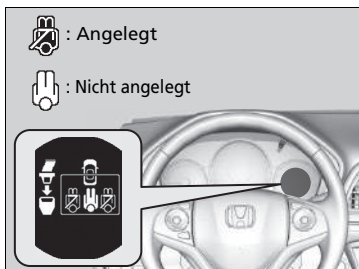

### ■ Rücksitze

Ihr Fahrzeug überwacht das Anlegen der hinteren Sicherheitsgurte. Ein Multi-Informationsdisplay informiert Sie, falls einer der hinteren Sicherheitsgurte angelegt wird.

Die Anzeige erfolgt in den folgenden Fällen:

- Eine Fondtür ist geöffnet oder geschlossen.
- Einer der hinteren Sicherheitsgurte wird angelegt oder geöffnet.

Der Warnton ertönt, wenn ein Fahrgast auf den Rücksitzen während der Fahrt nicht angeschnallt ist.

Um das Display aufzurufen:

Drücken Sie wiederholt die /-Taste.

\*1: Modelle mit schlüssellosem Zugangssystem (Smart Entry & Start) haben eine **ENGINE START/STOP**-Taste anstelle eines Zündschalters.

## ■ Automatische Gurtstraffer

Die Vordersitze und die äußeren Rücksitze sind zur Verbesserung der Sicherheit mit automatischen Gurtstraffern ausgestattet.

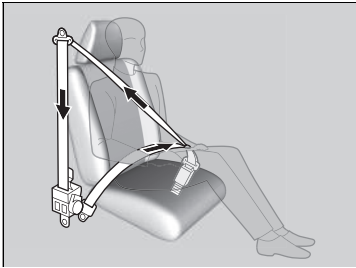

Bei einem mittelschweren bis schweren Frontalzusammenstoß werden die Sicherheitsgurte für die Vordersitze und die äußeren Rücksitze durch die Gurtstraffer automatisch gestrafft. Dies geschieht manchmal sogar dann, wenn der Aufprall nicht schwer genug ist, um die Frontairbags auszulösen.

## ▣ Automatische Gurtstraffer

Die Gurtstraffer sind nur für den einmaligen Einsatz konzipiert.

Wenn ein Gurtstraffer ausgelöst wird, leuchtet die SRS-Anzeige auf. Lassen Sie den Straffer von Ihrem Händler ersetzen und lassen Sie das Sicherheitsgurtsystem sorgfältig inspizieren, da es bei einem späteren Unfall möglicherweise keinen Schutz bietet.

Bei einem mittelschweren bis schweren Seitenaufprall wird der Straffer auf der Aufprallseite auch aktiviert.

## Anlegen eines Sicherheitsgurts

Nach dem Einstellen des Vordersitzes setzen Sie sich in korrekter Position aufrecht hin und lehnen Sie sich hinten an:

### ☒ Einstellen der Sitze S. 206

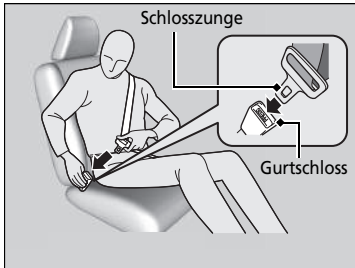

1. Ziehen Sie den Sicherheitsgurt langsam heraus.

2. Stecken Sie die Schlosszunge in das Gurtschloss und ziehen Sie anschließend am Sicherheitsgurt, um sicherzustellen, dass das Gurtschloss korrekt eingerastet ist.

► Stellen Sie sicher, dass der Sicherheitsgurt nicht verdreht ist oder irgendwo hängt.

### ☒ Anlegen eines Sicherheitsgurts

Es darf keine Person auf einem Sitzplatz mit einem funktionslosen oder möglicherweise nicht korrekt funktionierenden Sicherheitsgurt sitzen. Die Verwendung eines nicht korrekt funktionierenden Sicherheitsgurts kann dazu führen, dass der Fahrgast bei einem Unfall nicht geschützt wird. Lassen Sie den Sicherheitsgurt so bald wie möglich von einem Händler kontrollieren.

Es dürfen keinerlei Fremdkörper in das Gurtschloss oder den Aufrollmechanismus gesteckt werden.

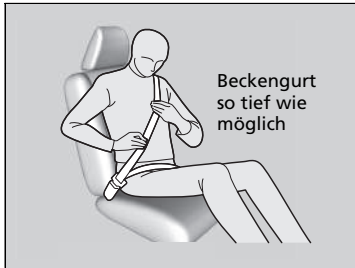

3. Führen Sie den Beckengurt möglichst tief über das Becken und ziehen Sie anschließend im Schulterbereich am Sicherheitsgurt, damit der Beckengurt eng anliegt. Dies bewirkt, dass Ihre kräftigen Beckenknochen die Aufprallkräfte absorbieren und die Gefahr innerer Verletzungen sinkt.
4. Ziehen Sie ggf. erneut am Sicherheitsgurt, um den Gurt zu straffen und kontrollieren Sie dann, ob der Gurt an Ihrer Brust anliegt und über Ihre Schulter verläuft. Dadurch werden die Aufprallkräfte auf die kräftigsten Knochen Ihres Oberkörpers verteilt.

#### ► Anlegen eines Sicherheitsgurts

### **⚠️ WARNUNG**

**Die falsche Positionierung eines Sicherheitsgurts kann bei einem Unfall zu schweren oder sogar tödlichen Verletzungen führen.**

**Stellen Sie vor Fahrtantritt sicher, dass alle Sicherheitsgurte korrekt angelegt sind.**

Um den Sicherheitsgurt zu lösen, drücken Sie die rote **PRESS**-Taste, und führen Sie den Gurt mit der Hand, bis er vollständig aufgerollt ist.

Achten Sie beim Aussteigen darauf, dass der Gurt vollständig aufgerollt ist, damit er beim Schließen der Tür nicht eingeklemmt wird.

## ■ Einstellen der oberen Sicherheitsgurtverankerung

Die Sicherheitsgurte an den Vordersitzen sind höhenverstellbar und können so an die jeweilige Größe des Fahrgastes angepasst werden.

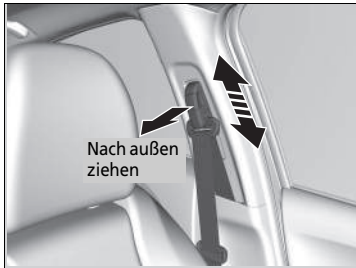

1. Ziehen Sie die Sicherheitsgurtverankerung nach außen und bewegen Sie die Verankerung gleichzeitig nach oben oder unten.
2. Positionieren Sie die Verankerung so, dass der Gurt mittig an Ihrem Brustkorb anliegt und über Ihre Schulter verläuft.

## ▣ Einstellen der oberen Sicherheitsgurtverankerung

Die obere Sicherheitsgurtverankerung kann auf vier Höhen eingestellt werden. Berührt der Sicherheitsgurt Ihren Hals, stellen Sie die Höhe jeweils eine Stufe tiefer.

Prüfen Sie nach dem Einstellen, ob die obere Sicherheitsgurtverankerung eingerastet ist.

## Sicherheitsgurt mit abnehmbarer Verankerung

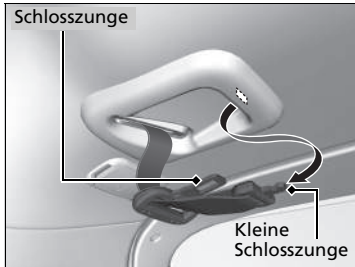

1. Ziehen Sie die kleine und große Schlosszunge des Sicherheitsgurtes aus der jeweiligen Halterung im Dachhimmel.

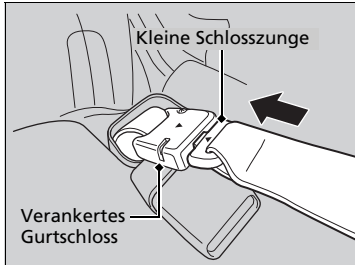

2. Richten Sie die Dreiecksmarkierung auf der kleinen Schlosszunge an der Markierung auf dem verankerten Gurtschloss aus. Stellen Sie sicher, dass der Sicherheitsgurt nicht verdreht ist. Befestigen Sie den Sicherheitsgurt am verankerten Gurtschloss.

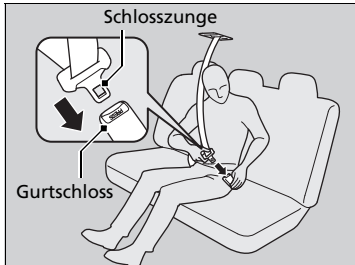

3. Stecken Sie die Schlosszunge in das Gurtschloss. Legen Sie den Sicherheitsgurt wie einen üblichen Dreipunktgurt korrekt an.

## ⊠ Sicherheitsgurt mit abnehmbarer Verankerung

### ⚠ WARNUNG

Wenn der Sicherheitsgurt nicht korrekt an der abnehmbaren Verankerung befestigt ist, kann dies bei einem Unfall zu einer erhöhten Gefahr von schweren oder gar tödlichen Verletzungen führen.

Stellen Sie vor dem Anlegen des Sicherheitsgurtes sicher, dass er korrekt an der abnehmbaren Verankerung befestigt ist.

Um die abnehmbare Verankerung zu entriegeln, stecken Sie die Schlosszunge in den seitlichen Schlitz am verankerten Gurtschloss.

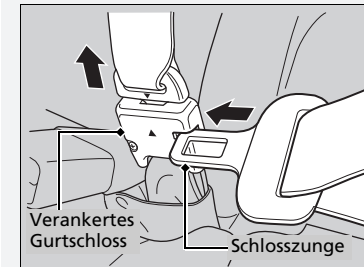



## Hinweis für Schwangere

Im Falle einer Schwangerschaft schützen Sie sich und Ihr Ungeborenes beim Fahren am Besten, wenn Sie stets einen Sicherheitsgurt anlegen und der Beckengurt möglichst tief (über das Becken) verläuft.

Führen Sie den Schultergurt möglichst über den Brustkorb (nicht über den Unterleib).



Führen Sie den Beckengurt möglichst tief über das Becken.

## Hinweis für Schwangere

Erkundigen Sie sich bei jeder Kontrolluntersuchung bei Ihrem Arzt, ob das Autofahren noch erlaubt ist.

Um die Gefahr von Verletzungen für Sie und Ihr Ungeborenes durch das Auslösen eines Frontairbags zu reduzieren:

- Nehmen Sie beim Fahren eine aufrechte Sitzhaltung ein und stellen Sie Ihren Sitz möglichst so weit nach hinten, dass Sie das Fahrzeug noch bequem steuern können.
- Wenn Sie auf dem Beifahrersitz Platz nehmen, stellen Sie den Sitz möglichst weit nach hinten.

## Sicherheitsgurt-Kontrolle

Der Zustand der Sicherheitsgurte ist regelmäßig wie folgt zu kontrollieren:

- Ziehen Sie jeden Sicherheitsgurt bis zum Anschlag heraus und prüfen Sie, ob ausgefranstes Gewebe, Schnitte und Verschleiß zu sehen sind.
- Stellen Sie sicher, dass die Schlosszungen und Gurtschlösser einwandfrei funktionieren und sich die Gurte leicht aufrollen lassen.
  - ▶ Wenn ein Gurt sich nicht leichtgängig aufrollt, kann das Problem möglicherweise durch Reinigen des Gurts beseitigt werden. Verwenden Sie nur milde Seifenlauge und warmes Wasser. Verwenden Sie keine Bleich- oder Reinigungsmittel. Vergewissern Sie sich, dass der Gurt vollständig trocken ist, bevor Sie ihn aufrollen lassen.

Ein Gurt, der nicht in gutem Zustand ist oder nicht einwandfrei funktioniert, bietet keinen ausreichenden Schutz und muss so bald wie möglich ausgewechselt werden.

Ein beim Unfall angelegter Sicherheitsgurt bietet bei einem späteren Aufprall möglicherweise nicht dasselbe Maß an Schutz. Lassen Sie die Sicherheitsgurte nach jedem Zusammenstoß von Ihrem Händler prüfen.

### ►► Sicherheitsgurt-Kontrolle

## **WARNUNG**

**Werden die Sicherheitsgurte nicht kontrolliert oder gewartet, sind schwere oder sogar tödliche Verletzungen möglich, wenn die Sicherheitsgurte im Ernstfall nicht einwandfrei funktionieren.**

**Kontrollieren Sie Ihre Sicherheitsgurte in regelmäßigen Abständen und beheben Sie jegliche Probleme so schnell wie möglich.**

**WARNUNG:** Es dürfen keine Veränderungen oder Anbauten durch den Benutzer vorgenommen werden, die verhindern, dass der Gurt manuell oder durch die Aufrollvorrichtung gestrafft wird.

**WARNUNG:** Selbst wenn keine offensichtlichen Schäden an der Baugruppe zu erkennen sind, muss die gesamte Baugruppe ausgetauscht werden, wenn der Gurt bei einem schweren Aufprall angelegt war.

**WARNUNG:** Achten Sie sorgfältig darauf, dass das Gurtgewebe nicht mit Putzmitteln, Öl und Chemikalien, insbesondere Batteriesäure, in Berührung kommt. Die Gurte können ohne Bedenken mit einer milden Seifenlauge und Wasser gereinigt werden. Ein Gurt muss ausgewechselt werden, falls das Gewebe Ausfransungen, Verschmutzung oder Beschädigungen aufweist.

## Verankerungspunkte



Verwenden Sie bei einem Austausch der Sicherheitsgurte die in den Abbildungen gezeigten Verankerungspunkte.

Der Vordersitz ist mit einem Becken-/Schultergurt (Dreipunktgurt) ausgestattet.

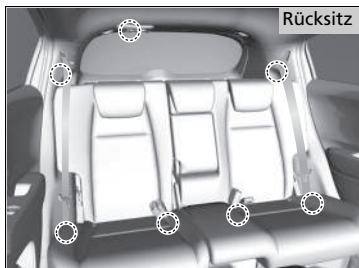

Die Rücksitze sind mit drei Becken-/Schultergurten (Dreipunktgurte) ausgestattet.

## Komponenten des Airbagsystems

Die Frontairbags, Seitenairbags vorn und Kopfairbags werden je nach Richtung und Schwere des Aufpralls ausgelöst. Zum Airbagsystem gehören:

- Zwei SRS-Frontairbags (Sicherheitsrückhaltesystem). Der Fahrerairbag befindet sich in der Mitte des Lenkrads, der Beifahrerairbag ist in das Armaturenbrett integriert. Beide sind mit **SRS AIRBAG** gekennzeichnet.
- Zwei Seitenairbags, einer für den Fahrer und einer für den Beifahrer. Diese Airbags sind außen in den Sitzlehnen untergebracht. Beide sind mit **SIDE AIRBAG** gekennzeichnet.
- Zwei Kopfairbags, einer für jede Fahrzeugseite. Diese Airbags sind im Dachhimmel über den Seitenfenstern angeordnet. Die A- und C-Säulen sind mit **SIDE CURTAIN AIRBAG** gekennzeichnet.
- Ein Steuergerät, das die Informationen zu den verschiedenen Aufprallsensoren, Sitz- und Gurtschlossensoren, Airbag-Auslösern, Gurtstraffern und andere Fahrzeugdaten kontinuierlich überwacht, wenn sich der Zündschalter in der Stellung EIN **II**<sup>\*1</sup> befindet. Bei einer Kollision kann die Einheit die entsprechenden Informationen aufzeichnen.
- Automatische Gurtstraffer für die vorderen und äußeren hinteren Sicherheitsgurte.
- Aufprallsensoren, die einen mittelschweren bis schweren Frontal- oder Seitenaufprall erkennen können.
- Eine Warnanzeige in der Instrumententafel, die den Fahrer auf ein mögliches Problem in Bezug auf das Airbagsystem oder die Gurtstraffer hinweist.
- Eine Anzeige in der Nähe des Schalthebels, die den Fahrer darauf hinweist, dass der Beifahrerfrontairbag abgeschaltet wurde.
- Sicherheitssensor

\* 1: Modelle mit dem schlüssellosen Zugangssystem (Smart Entry & Start) verfügen über eine **ENGINE START/STOP**-Taste anstelle eines Zündschalters.

## Wichtige Informationen zu den Airbags

Airbags können eine ernsthafte Gefahr darstellen. Damit sie ihre Aufgabe erfüllen können, müssen sie mit großer Kraft aufgeblasen werden. Airbags können zwar Leben retten, aber auch Brand- und Schürfwunden und sonstige leichte Verletzungen verursachen. Sie können sogar zu schweren oder tödlichen Verletzungen führen, wenn Fahrgäste den Sicherheitsgurt nicht richtig anlegen und eine falsche Sitzposition einnehmen.

**Zu beachten gilt:** Legen Sie den Sicherheitsgurt stets richtig an, nehmen Sie eine aufrechte Sitzhaltung ein und halten Sie einen möglichst großen Abstand zum Lenkrad ein, und zwar so, dass Sie das Fahrzeug noch bequem steuern können. Der Beifahrer muss seinen Sitz möglichst weit nach hinten stellen.

Denken Sie daran, dass kein Sicherheitssystem alle Verletzungen bzw. tödlichen Verletzungen, die bei einem schweren Unfall auftreten können, verhindern kann, selbst wenn die Sicherheitsgurte korrekt angelegt sind und die Airbags ausgelöst werden.

**Achten Sie darauf, dass sich keine harten oder scharfkantigen Gegenstände zwischen Ihnen und einem Frontairbag befinden.** Wenn Sie harte oder scharfkantige Gegenstände auf Ihrem Schoß transportieren oder während der Fahrt Pfeife rauchen bzw. einen scharfkantigen Gegenstand im Mund haben, kann es bei einem Auslösen des Frontairbags zu Verletzungen kommen.

**Bringen Sie keine Gegenstände auf den Abdeckungen der Frontairbags an oder setzen Sie sie nicht darauf ab.** Gegenstände, die sich auf den mit **SRS AIRBAG** gekennzeichneten Abdeckungen befinden, können die ordnungsgemäße Funktion der Airbags behindern oder beim Auslösen der Airbags in den Innenraum geschleudert werden und jemanden verletzen.

## Wichtige Informationen zu den Airbags

Versuchen Sie nicht, die Airbags zu deaktivieren. Die Kombination aus Airbags und Sicherheitsgurten bietet den besten Schutz.

Stellen Sie beim Fahren sicher, dass sich Ihre Hände und Arme nicht im Auslösbereich des Frontairbags befinden, indem Sie das Lenkrad beidhändig außen halten. Kreuzen Sie Ihren Arm nicht vor der Airbagabdeckung.

## Airbag-Arten

Ihr Fahrzeug ist mit drei Airbag-Arten ausgestattet:

- **Frontairbags:** Airbags vor dem Fahrer- und Beifahrersitz.
- **Seitenairbags:** Airbags in den Sitzlehnen von Fahrer- und Beifahrersitz.
- **Kopfairbags:** Airbags über den Seitenscheiben.

Jede Airbag-Art wird auf den folgenden Seiten beschrieben.

## Frontairbags (SRS)

Die SRS-Frontairbags werden bei einem mittelschweren bis schweren Frontalzusammenstoß ausgelöst, um Kopf und Brustkorb von Fahrer und/oder Beifahrer zu schützen.

**SRS** (Zusatz-Rückhaltesystem) weist darauf hin, dass die Airbags als Ergänzung der Sicherheitsgurte, dem primären Rückhaltesystem der Insassen, konzipiert sind. Die Sicherheitsgurte sind das primäre Insassen-Rückhaltesystem.

### Einbaulage

Die Frontairbags sind in der Lenkradmitte (für den Fahrer) und im Armaturenbrett (für den Beifahrer) eingebaut. Beide Airbags sind mit **SRS AIRBAG** gekennzeichnet.

\*1: Modelle mit schlüssellosem Zugangssystem (Smart Entry & Start) haben eine **ENGINE START/STOP**-Taste anstelle eines Zündschalters.

### ▣ Airbag-Arten

Die Airbags können ausgelöst werden, wenn der Zündschalter in der Stellung EIN **II**\*<sup>1</sup> steht.

Nachdem ein Airbag bei einem Unfall ausgelöst wurde, ist möglicherweise ein wenig Rauch zu sehen. Dieser stammt von der Zündung des Gasgenerators und ist unschädlich. Bei Personen mit Atemproblemen können kurzzeitig Beschwerden auftreten. Ist dies der Fall, verlassen Sie das Fahrzeug so bald wie möglich, wenn es die Situation zulässt.

### ▣ Frontairbags (SRS)

Frontairbags ergänzen die Sicherheitsgurte, um die Wahrscheinlichkeit von Verletzungen an Kopf und Brustkorb bei Frontalzusammenstößen zu verringern. Bei einem Frontalaufprall, der schwer genug ist, um einen oder beide Frontairbags auszulösen, kann sich nur der Fahrer-Airbag unterschiedlich schnell aufblasen, abhängig von der Schwere des Aufpralls und/oder anderen Faktoren.

## ■ Funktionsweise

Frontairbags sind so konzipiert, dass sie bei einem mittelschweren bis schweren Frontalaufprall ausgelöst werden. Wenn das Fahrzeug plötzlich verzögert, senden die Sensoren Informationen an die Steuereinheit, die mithilfe von Signalen einen oder beide Airbags auslöst.

Bei einem Frontalzusammenstoß können zwei Fahrzeuge entweder frontal oder schräg aufeinander aufprallen oder ein Fahrzeug fährt gegen ein feststehendes Hindernis, wie z. B. eine Betonwand.

## ■ Funktionsweise der Frontairbags

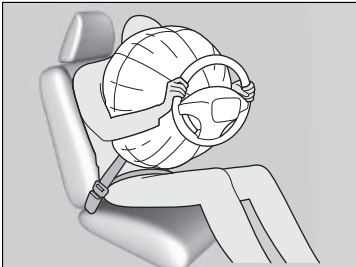

Während Ihr Rumpf durch den Sicherheitsgurt gesichert wird, bietet der Frontairbag zusätzlichen Schutz für Ihren Kopf und den Brustkorb.

Die Frontairbags entleeren sich sofort, sodass sie die Sicht des Fahrers oder die Lenkfähigkeit bzw. Bedienung anderer Elemente nicht beeinträchtigen.

Die Zeitspanne für das Aufblasen und Entleeren der Airbags ist so gering, dass die meisten Insassen erst merken, dass die Airbags ausgelöst wurden, wenn sie sie auf ihrem Schoß liegen sehen.

**■ Situationen, in denen die Frontairbags nicht ausgelöst werden sollen**

**Leichter Frontalaufprall:** Frontairbags wurden als Ergänzung der Sicherheitsgurte und zur Lebensrettung konzipiert und nicht, um kleinere Schrammen, Schürfwunden oder sogar Knochenbrüche zu verhindern, die bei einem leichteren Frontalaufprall auftreten können.

**Seitenaufprall:** Die Frontairbags bieten Schutz, wenn eine plötzliche Verzögerung dazu führt, dass der Körper von Fahrer oder Beifahrer nach vorn drängt. Seitenairbags und Kopfairbags wurden speziell entwickelt, um die Schwere von Verletzungen, die bei einem mittelschweren bis schweren Seitenaufprall (der dazu führen kann, dass Fahrer oder Fahrgäste zur Seite geschleudert werden) auftreten können, zu reduzieren.

**Heckaufprall:** Kopfstützen und Sicherheitsgurte stellen bei einem Heckaufprall den besten Schutz dar. Die Frontairbags können in diesem Fall keinen wesentlichen Schutz bieten und sind so konzipiert, dass sie bei einem solchen Zusammenstoß nicht aktiviert werden.

**Überschlag:** Sicherheitsgurte und Kopfairbags bieten bei einem Überschlag den besten Schutz. Da die Frontairbags kaum oder sogar überhaupt nicht schützen würden, werden sie bei einem Überschlag nicht ausgelöst.

**■ Situationen, in denen Frontairbags ausgelöst werden, obwohl kaum oder keine sichtbaren Schäden vorhanden sind**

Da das Airbagsystem eine plötzliche Verzögerung erfasst, kann ein schwerer Stoß bzw. Schlag gegen den Fahrzeugrahmen oder die Federung dazu führen, dass ein oder mehrere Airbags ausgelöst werden. Dazu gehören beispielsweise: Fahren gegen den Bordstein, in ein Schlagloch oder gegen ein anderes niedriges feststehendes Hindernis, das eine plötzliche Verzögerung des Fahrgestells verursacht. Da der Aufprall bzw. Schlag unten am Fahrzeug auftrat, sind Schäden möglicherweise nicht gleich offensichtlich.

**■ Situationen, in denen die Frontairbags trotz scheinbar schwerer äußerer Schäden nicht ausgelöst werden**

Da deformierbare Karosserieteile Aufprallenergie absorbieren, lässt das Ausmaß sichtbarer Schäden nicht immer einen Rückschluss auf die korrekte Funktion der Airbags zu. Manche Zusammenstöße können tatsächlich zu schweren Schäden führen, ohne dass Airbags ausgelöst werden, da diese nicht benötigt worden wären oder keinen entsprechenden Schutz geboten hätten.



## Deaktivierungssystem für Beifahrerfrontairbag

Wenn es keine andere Möglichkeit gibt, als ein nach hinten gerichtetes Kinderrückhaltesystem auf dem Beifahrersitz zu montieren, müssen Sie das Beifahrerfrontairbagsystem mit dem Zündschlüssel deaktivieren.

### Beifahrerfrontairbag ON/OFF-Schalter

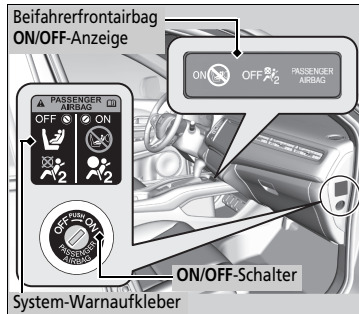

Steht der **ON/OFF**-Schalter für den Beifahrerfrontairbag auf:

**OFF:** Der Beifahrerfrontairbag ist deaktiviert. Der Beifahrerfrontairbag wird bei einem Frontalaufprall, der den Fahrerfrontairbag auslöst, nicht ausgelöst. Die Abschaltanzeige für den Beifahrerfrontairbag bleibt zur Erinnerung eingeschaltet.

**ON:** Der Beifahrerfrontairbag ist aktiviert. Die Beifahrerfrontairbag-EIN-Anzeige wird etwa 60 Sekunden lang eingeschaltet.

### So wird das Beifahrerfrontairbagsystem deaktiviert



1. Ziehen Sie die Feststellbremse an, und drehen Sie den Zündschalter auf SPERRE [0]\*1. Ziehen Sie den Schlüssel ab.
2. Öffnen Sie die Beifahrertür.
3. Stecken Sie den Zündschlüssel in den **ON/OFF**-Schalter für den Beifahrerfrontairbag.
  - Der Schalter befindet sich seitlich an der Instrumententafel auf der Beifahrerseite.
4. Drehen Sie den Schlüssel auf **OFF** und ziehen Sie den Schlüssel aus dem Schalter.

\*1: Modelle mit dem schlüssellosen Zugangssystem (Smart Entry & Start) verfügen über eine **ENGINE START/STOP**-Taste anstelle eines Zündschalters.

## Deaktivierungssystem für Beifahrerfrontairbag

### ⚠️ WARNUNG

Das Beifahrerfrontairbagsystem muss abgeschaltet werden, wenn es sich nicht vermeiden lässt, ein nach hinten gerichtetes Kinderrückhaltesystem auf dem Beifahrersitz anzubringen.

Ein sich aufblasender Beifahrerfrontairbag besitzt genug Kraft, um ein nach hinten gerichtetes Kinderrückhaltesystem so stark zu treffen, dass ein darin befindliches Kind getötet oder sehr schwer verletzt werden kann.

### ⚠️ WARNUNG

Vergewissern Sie sich, dass das Beifahrerfrontairbagsystem wieder eingeschaltet wird, wenn das nach hinten gerichtete Kinderrückhaltesystem auf dem Beifahrersitz nicht mehr verwendet wird.

Bleibt das Beifahrerfrontairbagsystem deaktiviert, kann es bei einem Unfall zu schweren oder sogar tödlichen Verletzungen kommen.

### ■ Abschaltanzeige für Beifahrerfrontairbag

Wenn das Beifahrerfrontairbagsystem aktiviert ist, erlischt die Anzeige einige Sekunden, nachdem Sie den Zündschalter in die Stellung EIN \*1 drehen.

Wenn das Beifahrerfrontairbagsystem deaktiviert ist, bleibt die Anzeige eingeschaltet oder erlischt vorübergehend und leuchtet dann wieder auf.

### ■ Aufkleber für das Deaktivierungssystem für den Beifahrerfrontairbag

Der Aufkleber befindet sich seitlich an der Instrumententafel auf der Beifahrerseite.

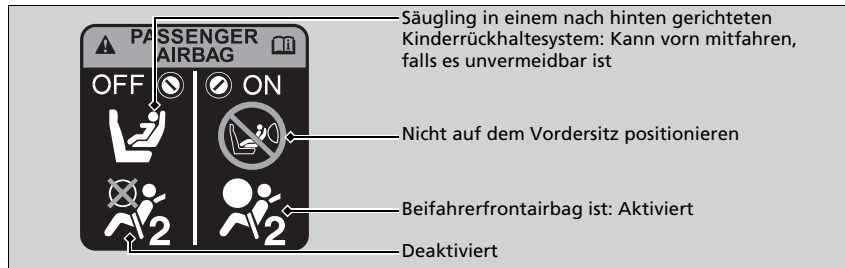

### ▶▶ Deaktivierungssystem für Beifahrerfrontairbag

#### ACHTUNG

- Verwenden Sie zum Drehen des **ON/OFF**-Schalters für den Beifahrerfrontairbag den Zündschlüssel des Fahrzeugs. Durch Verwenden eines anderen Schlüssels kann der Schalter beschädigt werden oder das Beifahrerfrontairbagsystem möglicherweise nicht mehr ordnungsgemäß funktionieren.
- Wenn sich der Zündschlüssel im **ON/OFF**-Schalter für den Beifahrerfrontairbag befindet, dürfen Sie die Tür nicht schließen oder übermäßige Kraft auf den Zündschlüssel ausüben. Der Schalter oder der Schlüssel könnte beschädigt werden.

Wir empfehlen dringend, kein nach hinten gerichtetes Kinderrückhaltesystem auf dem Beifahrersitz zu montieren.

#### ▶ Schutz von Säuglingen S. 69

Sie sind für die Änderung der Einstellung des Beifahrerfrontairbagsystems auf **OFF** verantwortlich, wenn ein nach hinten gerichtetes Kinderrückhaltesystem auf dem Beifahrersitz montiert wird.

Wenn auf dem Beifahrersitz kein nach hinten gerichtetes Kinderrückhaltesystem mehr verwendet wird, schalten Sie das System wieder ein.

\*1: Modelle mit dem schlüssellosen Zugangssystem (Smart Entry & Start) verfügen über eine **ENGINE START/STOP**-Taste anstelle eines Zündschalters.

## Seitenairbags

Der Seitenairbag schützt den Oberkörper und das Becken des Fahrers oder Beifahrers bei einem mittelschweren bis schweren Seitenaufprall.

### Einbaulage

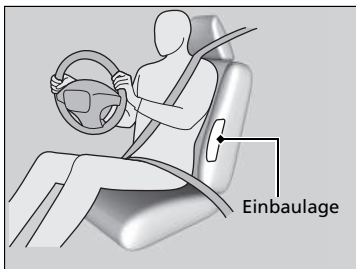

Die Seitenairbags sind im äußeren Bereich der Sitzlehne des Fahrer- und Beifahrersitzes angeordnet.

Beide sind mit **SIDE AIRBAG** gekennzeichnet.

### Seitenairbags

Bringen Sie an oder im Bereich der Seitenairbags kein Zubehör an. Dieses kann die korrekte Funktion der Airbags beeinträchtigen oder eine Person beim Aufblasen des Airbags verletzen.

Lassen Sie nicht zu, dass sich der Beifahrer seitlich mit dem Kopf in den Auslöseweg des Seitenairbags lehnt. Ein ausgelöster Seitenairbag kann eine große Kraft entwickeln und den Beifahrer ernsthaft verletzen.

## Funktionsweise

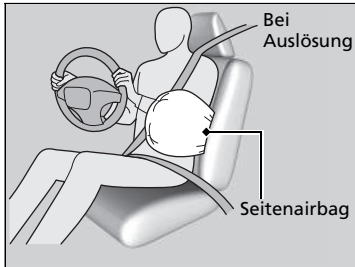

Wenn die Sensoren einen mittelschweren bis schweren Seitenaufprall erfassen, löst die Steuereinheit den Seitenairbag auf der Aufprallseite sofort aus.

### ■ Situationen, in denen ein Seitenairbag ausgelöst wird, obwohl kaum oder keine sichtbaren Schäden vorhanden sind

Da das Airbagsystem eine plötzliche Beschleunigung erfasst, kann ein schwerer Stoß bzw. Schlag gegen den Fahrzeugrahmen dazu führen, dass ein Seitenairbag ausgelöst wird. In solchen Fällen treten möglicherweise geringe oder keine Schäden auf, aber die Seitenaufprallsensoren haben einen Aufprall festgestellt, der schwer genug ist, um den Airbag auszulösen.

### ■ Situationen, in denen ein Seitenairbag trotz scheinbar schwerer sichtbarer Schäden nicht ausgelöst wird

Möglicherweise wird ein Seitenairbag bei einem Aufprall, der zu scheinbar schweren Schäden führt, nicht ausgelöst. Dies kann der Fall sein, wenn sich der Aufprallpunkt ganz vorn oder hinten am Fahrzeug befand oder wenn die Knautschzonen der Karosserie die meiste Aufprallenergie absorbierten. In beiden Fällen wäre der Seitenairbag nicht benötigt worden und hätte selbst bei Auslösung keinen Schutz geboten.

## Seitenairbags

Sie dürfen die Sitzlehnenbezüge nicht ohne Nachfrage beim Händler abdecken oder auswechseln.

Werden die Vordersitzlehnenbezüge falsch ausgewechselt oder abgedeckt, können sich die Seitenairbags möglicherweise bei einem Seitenaufprall nicht richtig aufblasen.

## Kopfairbags

Der Kopfairbag schützt den Kopf des Fahrers und der Fahrgäste auf den äußeren Sitzen bei einem mittelschweren bis schweren Seitenaufprall.

### Einbaulage

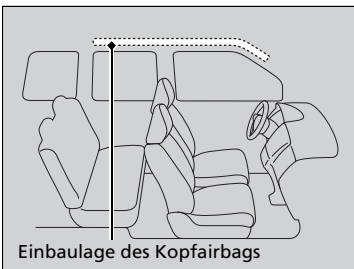

Die Kopfairbags befinden sich auf beiden Fahrzeugseiten im Dachhimmel über den Seitenscheiben.

### Funktionsweise

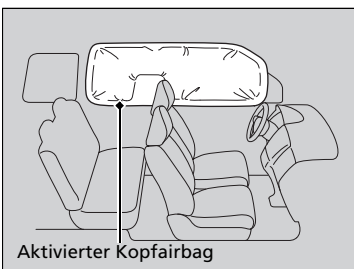

#### ■ Aktivierung der Kopfairbags bei einem Frontalzusammenstoß

Bei einem mittelschweren bis schweren schrägen Frontalzusammenstoß werden möglicherweise ein oder beide Kopfairbags ausgelöst.

### ⊗ Kopfairbags

Die Kopfairbags sind am wirksamsten, wenn ein Fahrgast den Sicherheitsgurt korrekt angelegt hat, aufrecht sitzt und sich richtig anlehnt.

Bringen Sie an den Seitenscheiben oder den Dachholmen keine Gegenstände an, diese können die korrekte Funktion der Kopfairbags beeinträchtigen.

Hängen Sie keine Kleiderbügel oder harten Gegenstände an die Kleiderhaken. Dies könnte beim Auslösen des Kopfairbags zu Verletzungen führen.

## Airbagsystemanzeigen

Tritt eine Störung im Airbagsystem auf, leuchtet die SRS-Warnanzeige auf und es wird eine Meldung auf dem Multi-Informationsdisplay angezeigt.

### Sicherheitsrückhaltesystem-Warnanzeige (SRS)

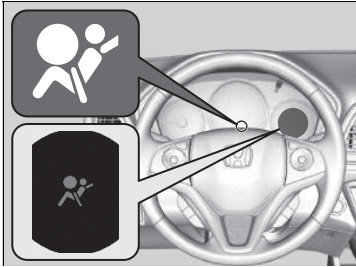

#### ■ Wenn der Zündschalter in die Stellung EIN

II<sup>\*1</sup> gedreht wird:

Die Warnanzeige schaltet sich für einige Sekunden ein und erlischt dann. Dies zeigt an, dass das System korrekt funktioniert.

Leuchtet die Warnanzeige zu einem anderen Zeitpunkt oder überhaupt nicht auf, muss das System so bald wie möglich von einem Händler kontrolliert werden. Wenn Sie dies nicht tun, funktionieren Airbags und Gurtstraffer im Ernstfall möglicherweise nicht korrekt.

\*1: Modelle mit schlüssellosem Zugangssystem (Smart Entry & Start) haben eine **ENGINE START/STOP**-Taste anstelle eines Zündschalters.

### ☒ Sicherheitsrückhaltesystem-Warnanzeige (SRS)

#### ⚠ **WARNUNG**

Wird das Aufleuchten der SRS-Warnanzeige ignoriert, kann dies zu schweren oder sogar tödlichen Verletzungen führen, wenn die Airbagsysteme oder Gurtstraffer nicht korrekt funktionieren.

Weist die SRS-Warnanzeige auf ein mögliches Problem hin, lassen Sie Ihr Fahrzeug so schnell wie möglich von einem Händler prüfen.

#### ⚠ **WARNUNG**

Wenn die SRS-Warnanzeige eingeschaltet wird, entfernen Sie sofort ein auf dem Beifahrersitz angebrachtes, nach hinten gerichtetes Kinderrückhaltesystem. Ignorieren Sie die SRS-Warnanzeige selbst dann nicht, wenn der Beifahrerfrontairbag deaktiviert wurde.

Möglicherweise liegt ein Fehler im SRS-System vor, der zu einem Auslösen des Beifahrerfrontairbags führen und schwere oder sogar tödliche Verletzungen verursachen könnte.

## ■ Abschaltanzeige für Beifahrerfrontairbag

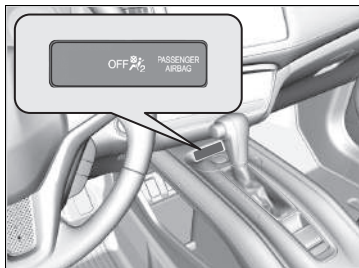

### ■ Wenn die Abschaltanzeige für Beifahrerfrontairbag eingeschaltet wird

Die Anzeige bleibt eingeschaltet, solange das Beifahrerfrontairbagsystem deaktiviert ist.

Wenn auf dem Beifahrersitz kein nach hinten gerichtetes Kinderrückhaltesystem mehr verwendet wird, schalten Sie das System manuell wieder ein. Die Anzeige muss erlöschen.

## Airbagpflege

Sie brauchen und dürfen selbst keine Wartung an den Airbagsystemkomponenten vornehmen oder diese austauschen. Sie müssen das Fahrzeug in den folgenden Fällen jedoch von einem Händler prüfen lassen:

### ■ Bei Auslösung der Airbags

Wurde ein Airbag aufgeblasen, müssen Steuereinheit und andere zugehörige Bauteile ersetzt werden. Gleiches gilt auch für den automatischen Gurtstraffer. Dieser muss nach der Aktivierung ersetzt werden.

### ■ Bei einem mittelschweren bis schweren Aufprall

Selbst wenn die Airbags nicht ausgelöst wurden, lassen Sie von Ihrem Händler Folgendes prüfen: Gurtstraffer für die Sicherheitsgurte der Vordersitze und äußeren Rücksitze und alle Sicherheitsgurte, die beim Zusammenstoß getragen wurden.

#### ⌘ Airbagpflege

Es ist verboten, Airbagkomponenten aus dem Fahrzeug auszubauen.

Im Falle einer Betriebsstörung, Abschaltung oder Airbag-/Gurtstraffer-Aktivierung ist eine Reparatur oder Ausbau durch eine qualifizierte Werkstatt erforderlich.

Wir empfehlen auf keinen Fall die Verwendung von Airbagsystemkomponenten aus einem Unfallfahrzeug, einschließlich der Airbags, Gurtstraffer, Sensoren und der Steuereinheit.



## Schutz von mitfahrenden Kindern

Jedes Jahr werden viele Kinder bei Autounfällen verletzt oder gar getötet, da sie entweder nicht oder nicht korrekt (mit einem Sicherheitsgurt/Kinderrückhaltesystem) gesichert wurden. Autounfälle stellen die Todesursache Nummer eins bei Kindern im Alter bis zu 12 Jahren dar.

Um die Anzahl der toten und verletzten Kinder zu reduzieren, müssen Säuglinge und Kinder während der Fahrt in einem Fahrzeug ordnungsgemäß durch Rückhaltesysteme gesichert sein.

### » Schutz von mitfahrenden Kindern

#### **⚠ WARNUNG**

**Nicht oder nicht korrekt gesicherte Kinder können bei einem Unfall schwer oder sogar tödlich verletzt werden.**

**Ist ein Kind für einen Sicherheitsgurt zu klein, muss es ordnungsgemäß mit einem zugelassenen Kinderrückhaltesystem gesichert werden. Bei einem größeren Kind müssen ein Sicherheitsgurt und ggf. eine Sitzunterlage verwendet werden.**

In manchen Ländern ist es gesetzlich vorgeschrieben, dass Kinder bis zum Alter von 12 Jahren und bis zu einer Größe von 150 cm korrekt auf dem Rücksitz gesichert werden.

In vielen Ländern müssen deshalb unbedingt offiziell zugelassene und geeignete Kinderrückhaltesysteme zur Mitführung von Kindern verwendet werden. Informieren Sie sich bitte über die jeweiligen gesetzlichen Vorschriften.

#### **Europäische Modelle**

Kinderrückhaltesysteme müssen die Anforderungen der UN-Regelung Nr. 44 bzw. Nr. 129 bzw. die geltenden Bestimmungen des jeweiligen Landes erfüllen.

➤ **Auswahl eines Kinderrückhaltesystems** S. 72

#### **Außer europäische Modelle**

Wir empfehlen Kinderrückhaltesysteme, die die Anforderungen der UN-Regelung Nr. 44 bzw. Nr. 129 bzw. die geltenden Bestimmungen des jeweiligen Landes erfüllen.

**Kinder müssen korrekt gesichert auf dem Rücksitz sitzen.** Die Gründe dafür sind:

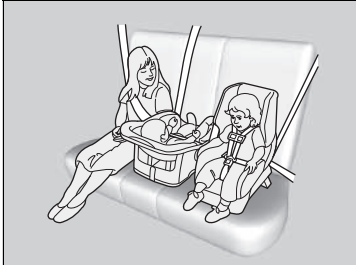

- Ein Kind, das auf dem Vordersitz sitzt, kann durch einen aufblasenden Front- oder Seitenairbag schwere oder sogar tödliche Verletzungen erleiden.
- Durch ein auf dem Vordersitz sitzendes Kind kann die Fähigkeit des Fahrers, das Fahrzeug sicher zu steuern, stärker beeinträchtigt werden.
- Statistiken zeigen, dass Kinder jeder Größe und jedes Alters sicherer sind, wenn sie korrekt auf dem Rücksitz gesichert sind.

- Kinder, die zu klein sind für einen Sicherheitsgurt, müssen ordnungsgemäß angeschnallt in einem Kinderrückhaltesystem transportiert werden, das mit dem Sicherheitsgurt oder der Verankerung des Kinderrückhaltesystems ordnungsgemäß am Fahrzeug gesichert ist.
- Kinder dürfen nicht auf Ihrem Schoß sitzen, da ein Schutz im Falle eines Zusammenstoßes nicht möglich ist.
- Benutzen Sie nie einen Sicherheitsgurt zusammen mit einem Kind. Bei einem Unfall würde der Sicherheitsgurt wahrscheinlich bei dem Kind tief einschneiden und schwere oder sogar tödliche Verletzungen verursachen.
- Lassen Sie niemals zwei Kinder zusammen einen Sicherheitsgurt verwenden. Beide Kinder könnten bei einem Unfall sehr schwer verletzt werden.

►► Schutz von mitfahrenden Kindern

**⚠️ WARNUNG**

Wird zugelassen, dass ein Kind mit dem Sicherheitsgurt spielt oder diesen um seinen Hals wickelt, kann dies zu schweren oder sogar tödlichen Verletzungen führen.

Weisen Sie Kinder an, nicht mit den Sicherheitsgurten zu spielen.

Beifahrer-Sonnenblende

**⚠️ WARNUNG**



Verwenden Sie auf einem Sitz, der durch einen **AKTIVIERTEN FRONTAIRBAG** geschützt ist, **KEIN** nach hinten gerichtetes Kinderrückhaltesystem. Andernfalls kann das Kind **SCHWERE** oder **TÖDLICHE VERLETZUNGEN** erleiden.

Um Sie an die Risiken des Beifahrerfrontairbags und die Kindersicherheit zu erinnern, befindet sich in Ihrem Fahrzeug ein Warnaufkleber auf der Sonnenblende. Lesen und beachten Sie die Hinweise auf diesem Aufkleber.

► **Warnaufkleber** S. 89

- Lassen Sie nicht zu, dass Kinder die Türen, Fenster oder Sitzeinstellungen betätigen.
- Lassen Sie Kinder nicht unbeaufsichtigt im Fahrzeug zurück. Dies gilt besonders bei warmem Wetter, wenn sich der Innenraum so stark aufheizen kann, dass dies tödliche Folgen haben kann. Die Kinder könnten außerdem diverse Bedienelemente des Fahrzeugs betätigen, sodass sich das Fahrzeug unerwartet in Bewegung setzt.

#### ► Schutz von mitfahrenden Kindern

**WARNUNG:** Benutzen Sie die Fensterhebersperre, um zu verhindern, dass Kinder die Fenster öffnen. Dadurch können Sie verhindern, dass Kinder mit den Fenstern spielen, sich dadurch Gefahren aussetzen oder den Fahrer ablenken.

#### ► Öffnen/Schließen der elektrischen Fensterheber S. 175

**WARNUNG:** Nehmen Sie stets den Zündschlüssel mit, wenn Sie das Fahrzeug unbeaufsichtigt oder mit anderen Insassen zurücklassen.

## Sicherheit von Säuglingen und Kleinkindern

### ■ Schutz von Säuglingen

Säuglinge müssen in einem nach hinten gerichteten Kinderrückhaltesystem in Liegeposition korrekt gesichert werden, bis sie das vom Sitzhersteller für den Sitz angegebene Höchstgewicht oder die maximale Körpergröße erreicht haben und mindestens ein Jahr alt sind.

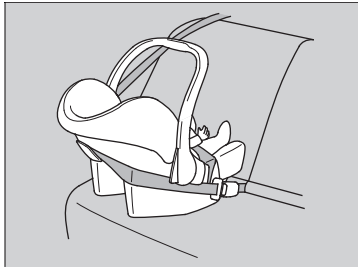

#### ■ Positionierung eines nach hinten gerichteten Kinderrückhaltesystems

Ein Kinderrückhaltesystem muss auf dem Rücksitz platziert und befestigt werden.

- Wir empfehlen in diesem Fall dringend, dass Sie das Kinderrückhaltesystem direkt hinter dem Beifahrersitz montieren, den Sitz soweit wie möglich nach vorn schieben, und dass niemand darauf sitzt.
- Alternativ können Sie ein kleineres nach hinten gerichtetes Kinderrückhaltesystem verwenden.
- Stellen Sie sicher, dass sich das Kinderrückhaltesystem und der davor befindliche Sitz nicht berühren.

### ►► Schutz von Säuglingen

#### ⚠️ WARNUNG

Wird ein nach hinten gerichtetes Kinderrückhaltesystem auf dem Vordersitz verwendet, kann dies bei einem Unfall zu schweren oder sogar tödlichen Verletzungen führen, wenn der Beifahrerfrontairbag ausgelöst wird.

Bringen Sie ein nach hinten gerichtetes Kinderrückhaltesystem stets auf dem Rücksitz - und nicht auf dem Vordersitz - an.

Gemäß UN-Regelung Nr. 94:

#### ⚠️ WARNUNG



Verwenden Sie auf einem Sitz, der durch einen AKTIVIERTEN FRONTAIRBAG geschützt ist, KEIN nach hinten gerichtetes Kinderrückhaltesystem. Andernfalls kann das KIND SCHWERE oder TÖDLICHE VERLETZUNGEN erleiden.

Bei korrektem Einbau verhindert ein nach hinten gerichtetes Kinderrückhaltesystem möglicherweise, dass Fahrer oder Beifahrer ihren Sitz vollständig nach hinten stellen bzw. die Sitzlehne auf die gewünschte Position einstellen können.

#### ► Schutz von Säuglingen

Experten empfehlen für Kleinkinder bis zu einem Alter von zwei Jahren die Verwendung eines nach hinten gerichteten Kinderrückhaltesystems, das für Größe und Gewicht des Kleinkinds geeignet ist.

Beim Aufblasen kann der Beifahrerairbag mit großer Wucht auf das nach hinten gerichtete Kinderrückhaltesystem prallen. Das Kinderrückhaltesystem kann dabei verrutschen, oder das Kind kann durch die Wucht des Stoßes schwer verletzt werden.

Nach hinten gerichtete Kinderrückhaltesysteme dürfen unter keinen Umständen in einer nach vorn gerichteten Position verwendet werden.

Beachten Sie vor dem Einbau stets die Anweisungen des Kinderrückhaltesystem-Herstellers.

Wenn es sich nicht vermeiden lässt, ein nach hinten gerichtetes Kinderrückhaltesystem auf dem Beifahrersitz anzubringen, müssen Sie das Beifahrerfrontairbagsystem manuell ausschalten.

**► Deaktivierungssystem für Beifahrerfrontairbag S. 58**

## ■ Schutz von Kleinkindern

Wenn das Kind mindestens ein Jahr alt ist und die Gewichts- und Größenbeschränkungen des nach hinten gerichteten Kinderrückhaltesystems überschreitet, muss es in einem sicher befestigten, nach vorne gerichteten Kinderrückhaltesystem mitgeführt werden, bis es die Gewichts- und Größenbeschränkungen des nach vorne gerichteten Kinderrückhaltesystems überschreitet.

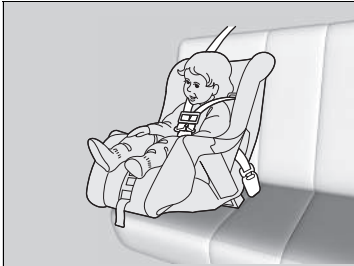

### ■ Positionierung eines nach vorn gerichteten Kinderrückhaltesystems

Wir empfehlen dringend, ein in Fahrtrichtung gerichtetes Kinderrückhaltesystem auf dem Rücksitz zu positionieren.

Wird ein nach vorn gerichtetes Kinderrückhaltesystem auf dem Vordersitz befestigt, kann sich dies als gefährlich erweisen. Der Rücksitz ist der sicherste Platz für ein Kind.

## ☒ Schutz von Kleinkindern

### ⚠ **WARNUNG**

Wird ein nach vorn gerichtetes Kinderrückhaltesystem auf dem Vordersitz verwendet, kann dies bei einem Unfall zu schweren oder sogar tödlichen Verletzungen führen, wenn der Frontairbag ausgelöst wird.

Muss ein nach vorn gerichtetes Kinderrückhaltesystem vorn befestigt werden, stellen Sie den Sitz so weit wie möglich nach hinten und sichern Sie das Kind entsprechend im Kindersitz.

Erkundigen Sie sich nach den Gesetzen und Vorschriften bezüglich der Verwendung von Kinderrückhaltesystemen in dem Land, in dem Sie fahren, und beachten Sie die Anweisungen des Kinderrückhaltesystem-Herstellers.

## ■ Auswahl eines Kinderrückhaltesystems

Einige Kinderrückhaltesysteme sind für untere Verankerungen geeignet. Manche verfügen über eine starre Verbindung, andere wiederum über eine flexible Verbindung. Beide Systeme sind gleich einfach in der Verwendung. Einige der neuen und gebrauchten Kinderrückhaltesysteme können nur mit dem Sicherheitsgurt des Fahrzeugs installiert werden. Ganz gleich, für welche Art Sie sich entscheiden: Beachten Sie stets die Hinweise des Herstellers des Rückhaltesystems sowie die in diesem Handbuch enthaltenen Hinweise und das Ablaufdatum. Die ordnungsgemäße Installation ist entscheidend für den maximalen Schutz Ihres Kindes.

Möglicherweise sind Kinderrückhaltesysteme mit flexibler Verankerung in Ihrem Land nicht erhältlich.

Bei Sitzen und Fahrzeugen, die nicht über untere Verankerungen verfügen, muss ein Kinderrückhaltesystem unter Verwendung des Sicherheitsgurts und eines oberen Haltegurts als zusätzliche Sicherheitsmaßnahme installiert werden. Alle Kinderrückhaltesysteme müssen nämlich mit dem Sicherheitsgurt gesichert werden, wenn das untere Verankerungssystem nicht verwendet wird. Außerdem rät der Hersteller des Kinderrückhaltesystems möglicherweise zur Befestigung eines ISOFIX-Rückhaltesystems mit einem Sicherheitsgurt, sobald ein Kind ein bestimmtes Gewicht erreicht. Bitte lesen Sie deshalb die Gebrauchsanleitung des Kinderrückhaltesystems, in der sich die korrekten Installationsanweisungen befinden.

## ■ Wichtige Kriterien für die Auswahl eines Kinderrückhaltesystems

Stellen Sie sicher, dass das Kinderrückhaltesystem die folgenden drei Anforderungen erfüllt:

- Das Kinderrückhaltesystem entspricht dem korrekten Typ und der Größe des Kindes.
- Das Kinderrückhaltesystem entspricht dem für die Sitzposition korrekten Typ.
- Das Kinderrückhaltesystem erfüllt die Sicherheitsnormen. Wir empfehlen eines der Kinderrückhaltesysteme, die die Anforderungen der UN-Regelung Nr. 44 bzw. Nr. 129 bzw. die geltenden Bestimmungen des jeweiligen Landes erfüllen. Achten Sie auf das Zulassungszeichen auf dem System und auf die Konformitätserklärung des Herstellers auf der Verpackung.

## ☒ Auswahl eines Kinderrückhaltesystems

Der Einbau eines kompatiblen Kinderrückhaltesystems mit unterer Verankerung ist einfach.

Für untere Verankerungen geeignete Kinderrückhaltesysteme wurden entwickelt, um den Einbauvorgang zu vereinfachen und die Gefahr von Verletzungen durch falschen Einbau zu verringern.

### ■ Normen für Kinderrückhaltesysteme

Kinderrückhaltesysteme, die per i-Size/ISOFIX oder mit dem Sicherheitsgurt befestigt werden und die entsprechende UN-Regelung erfüllen, erhalten ein Prüfzeichen (siehe Tabelle). Bevor Sie ein Kinderrückhaltesystem erwerben oder verwenden, schauen Sie nach dem Prüfzeichen. Vergewissern Sie sich, dass das System in Ihr Fahrzeug passt, für Ihr Kind geeignet ist und die entsprechenden UN-Vorschriften erfüllt.

#### ► Auswahl eines Kinderrückhaltesystems

Beispiel für ein Prüfzeichen bei Zulassung nach UN-Regelung Nr. 44

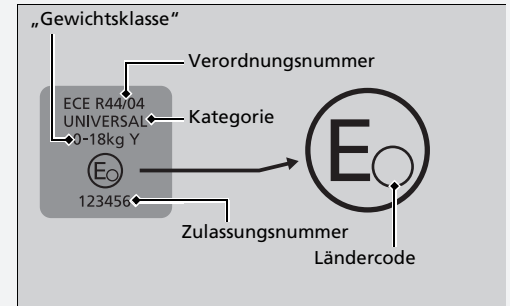



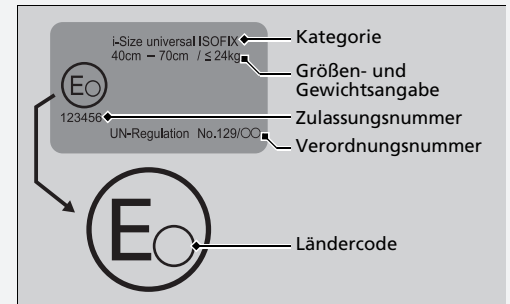



Beispiel für ein Prüfzeichen bei Zulassung nach UN-Regelung Nr. 129

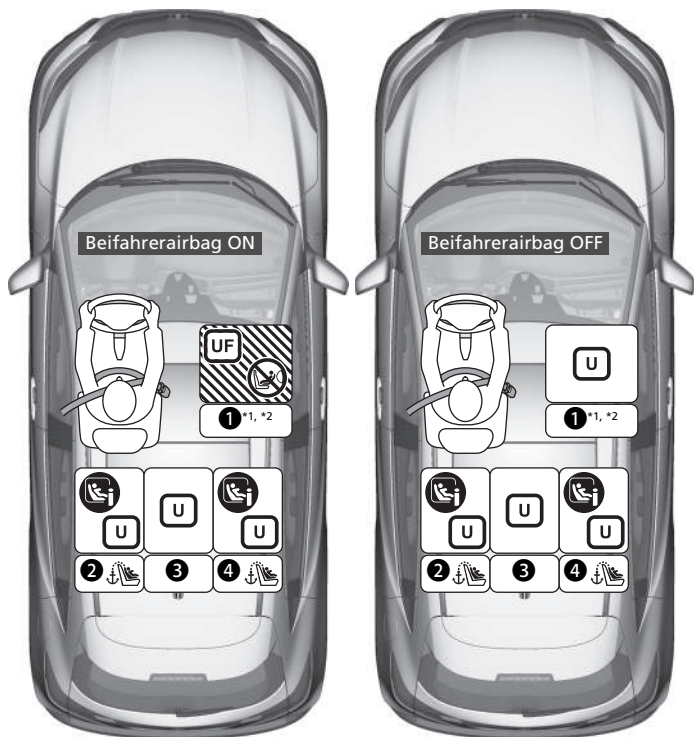



## Positionen für den Einbau eines Kinderrückhaltesystems



	Geeignet für Universal-Kinderrückhaltesysteme, die mit Fahrzeugsicherheitsgurten installiert werden.
	Geeignet für nach vorn gerichtete Universal-Kinderrückhaltesysteme, die mit Fahrzeugsicherheitsgurten installiert werden.
	Geeignet für i-Size- und ISOFIX-Kinderrückhaltesysteme.
	Nur für nach vorn gerichtete Kinderrückhaltesysteme geeignet.
	Verwenden Sie niemals ein nach hinten gerichtetes Kinderrückhaltesystem.
	Sitzposition mit Verankerungen für einen oberen Haltegurt.

\*1: Wenn Sie einen Kindersitz installieren, verschieben Sie den Sitz ganz nach hinten, und bringen Sie die Lehne so weit wie möglich in eine aufrechte Position.

\*2: Wenn Sie das Kinderrückhaltesystem nicht stabil befestigen können, stellen Sie den Neigungswinkel der Sitzlehne so ein, dass er parallel zur Rückseite des Kinderrückhaltesystems verläuft, sich aber trotzdem noch vor der oberen Sicherheitsgurtverankerung befindet.

Sitzpositionsnummer	Sitzposition				
	①		②	③	④
	Beifahrer*1, *2		Hinten		
	ON-/OFF-Schalter für den Beifahrerfrontairbag		Links	Mitte	Rechts
ON	OFF				
Sitzposition geeignet für Universalsystem mit Gurt (ja/nein)	ja nur nach vorn gerichtet	ja	ja	ja	ja
i-Size-Sitzposition (ja/nein)	nein	nein	ja	nein	ja
Sitzposition geeignet für empfohlenen Kindersitz*3 (ja/nein)	ja	ja	ja	ja	ja
Sitzposition geeignet für seitliche Halterung (L1/L2)	nein	nein	nein	nein	nein
Größte geeignete Halterung für nach hinten gerichtete Systeme (R1/R2X/R2/R3)	nein	nein	R3	nein	R3
Größte geeignete Halterung für nach vorn gerichtete Systeme (F2X/F2/F3)	nein	nein	F3	nein	F3
Größte geeignete Halterung für Sitzserhöhung (B2/B3)	B3	B3	B3	B3	B3

- \*1: Wenn Sie einen Kindersitz installieren, verschieben Sie den Sitz ganz nach hinten, und bringen Sie die Lehne so weit wie möglich in eine aufrechte Position.
- \*2: Wenn Sie das Kinderrückhaltesystem nicht stabil befestigen können, stellen Sie den Neigungswinkel der Sitzlehne so ein, dass er parallel zur Rückseite des Kinderrückhaltesystems verläuft, sich aber trotzdem noch vor der oberen Sicherheitsgurtverankerung befindet.
- \*3: Die genannten Kinderrückhaltesysteme entsprechen zum Zeitpunkt der Drucklegung den Empfehlungen von Honda. Aktuelle Informationen zu den empfohlenen Kinderrückhaltesystemen erhalten Sie bei Ihrem Vertragshändler. Informationen zu weiteren geeigneten Kinderrückhaltesystemen erhalten Sie bei den entsprechenden Herstellern.

Der Kindersitz mit Stützbeinen kann in Sitzpositionen befestigt werden, die nicht mit i-Size konform sind.

☒ Positionen für den Einbau eines Kinderrückhaltesystems

Prüfen Sie beim Erwerb eines Kinderrückhaltesystems, ob die ISOFIX-Größenklasse bzw. die Befestigungsart für das Fahrzeug geeignet sind.

Befestigung (CRF)	Beschreibung
ISO/L1	Babysitz, nach links gerichtet
ISO/L2	Babysitz, nach rechts gerichtet
ISO/R1	Babysitz, nach hinten gerichtet
ISO/R2X	Nach hinten gerichtete Kinderrückhaltesysteme, reduzierte Größe
ISO/R2	Nach hinten gerichtete Kinderrückhaltesysteme, reduzierte Größe
ISO/R3	Nach hinten gerichtete Kinderrückhaltesysteme, normale Größe
ISO/F2X	Nach vorn gerichtete Kinderrückhaltesysteme, reduzierte Höhe
ISO/F2	Nach vorn gerichtete Kinderrückhaltesysteme, reduzierte Höhe
ISO/F3	Nach vorn gerichtete Kinderrückhaltesysteme, normale Höhe
ISO/B2	Vorwärts gerichtete Sitzunterlage mit reduzierter Breite
ISO/B3	Vorwärts gerichtete Sitzunterlage mit voller Breite

## ■ Liste der Original-Kinderrückhaltesysteme für Europa

### R44

Gewichtsklasse	Kinderrückhaltesystem	Kategorie
Gruppe 0 bis 10 kg	—	—
Gruppe 0+ bis 13 kg	—	—
Gruppe I 9 bis 18 kg	—	—
Gruppe II, III 15 bis 36 kg	Honda KIDFIX XP SICT	Universal Semi-universal

### R129

Anwendungsbereich	Kinderrückhaltesystem	Kategorie
40 bis 83 cm bis 13 kg (Geburt – 15 Monate)	Honda Baby Safe	Babyschalen-Modul
	Honda Baby Safe ISOFIX	Basis für i-Size
76 bis 105 cm 8 bis 22 kg (15 Monate – 4 Jahre)	Honda ISOFIX	i-Size-Universal-ISOFIX

## Einbau eines für untere Verankerungen geeigneten Kinderrückhaltesystems

Ein für untere Verankerungen geeignetes Kinderrückhaltesystem kann wahlweise an einem der beiden äußeren Rücksitze installiert werden. Ein Kinderrückhaltesystem wird entweder mit den festen oder den flexiblen Steckverbindungen an den unteren Verankerungen befestigt.



1. Suchen Sie die unteren Verankerungen unterhalb der Markierungen.
2. Vergewissern Sie sich, dass die Sitzlehne in der aufrechten Position verriegelt ist.
3. Senken Sie die Kopfstütze in die niedrigste Position ab.

## Einbau eines für untere Verankerungen geeigneten Kinderrückhaltesystems

### **⚠️ WARNUNG**

**Befestigen Sie niemals zwei Kinderrückhaltesysteme an einer Verankerung. Im Fall eines Aufpralls ist eine Verankerung eventuell nicht stark genug für zwei Kinderrückhaltesysteme, was zu schwerwiegenden Verletzungen oder sogar Verletzungen mit Todesfolge führen kann.**

Bei einigen Kinderrückhaltesystemen können Sie die optionalen Führungskappen verwenden, um die Sitzfläche nicht zu beschädigen. Befolgen Sie die Anweisungen des Herstellers des Kinderrückhaltesystems bei der Verwendung der Führungskappen und bringen Sie diese wie in der Abbildung gezeigt an den unteren Verankerungen an.

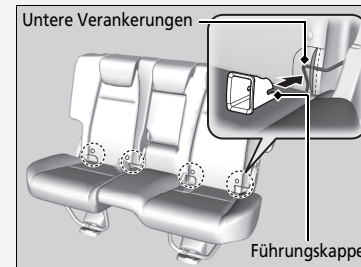

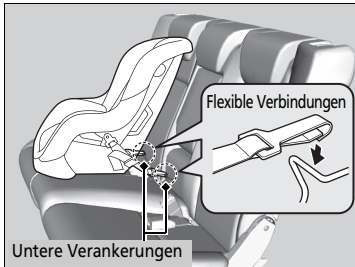
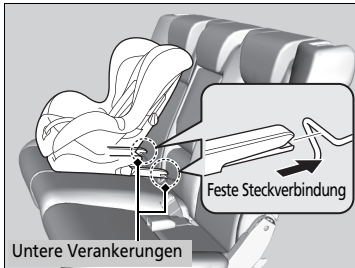

4. Stellen Sie das Kinderrückhaltesystem auf den Fahrzeugsitz und befestigen Sie dann das Kinderrückhaltesystem entsprechend der Herstelleranweisungen an den unteren Verankerungen.

- Achten Sie beim Installieren des Kinderrückhaltesystems darauf, dass die unteren Verankerungen nicht durch den Sicherheitsgurt oder andere Gegenstände behindert werden.

☒ Einbau eines für untere Verankerungen geeigneten Kinderrückhaltesystems

Wenn Sie ein Kinderrückhaltesystem verwenden, das am unteren Verankerungssystem befestigt ist, müssen Sie sich zum Schutz Ihres Kindes vergewissern, dass das Kinderrückhaltesystem ordnungsgemäß am Fahrzeug befestigt ist. Ein nicht ordnungsgemäß befestigtes Kinderrückhaltesystem bietet bei einem Unfall keinen ausreichenden Schutz für das Kind und kann zu Verletzungen des Kindes oder anderer Fahrzeuginsassen führen.

Möglicherweise sind Kinderrückhaltesysteme mit flexibler Verankerung in Ihrem Land nicht erhältlich.

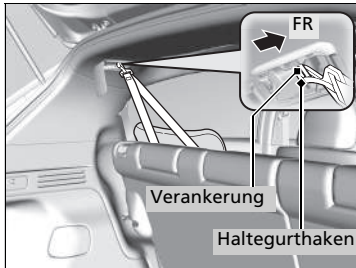
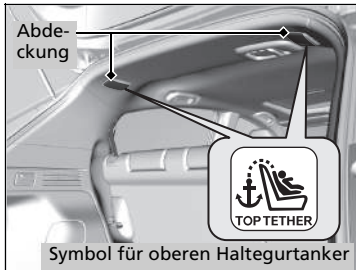

#### Kinderrückhaltesystem mit Haltegurt

5. Öffnen Sie die Gurtverankerungsabdeckung.
6. Führen Sie den Haltegurt über die Rückenlehne. Stellen Sie sicher, dass der Gurt nicht verdreht ist.
7. Befestigen Sie den Haltegurthaken an der Verankerung.
8. Straffen Sie den Haltegurt wie vom Hersteller des Kinderrückhaltesystems beschrieben.
9. Vergewissern Sie sich, dass das Kinderrückhaltesystem sicher befestigt ist, indem Sie es in alle Richtungen zu bewegen versuchen. Dabei darf es sich nur minimal bewegen.
10. Stellen Sie sicher, dass alle nicht verwendeten Sicherheitsgurte, die sich in Reichweite eines Kindes befinden, im Gurtschloss eingerastet sind.

#### ► Einbau eines für untere Verankerungen geeigneten Kinderrückhaltesystems

**WARNUNG:** Verwenden Sie niemals einen Haken, der nicht mit einem Symbol für einen oberen Haltegurtanker versehen ist, wenn Sie ein montiertes Kinderrückhaltesystem befestigen.

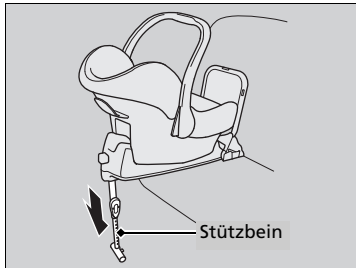

#### Kinderrückhaltesystem mit Stützbein

5. Ziehen Sie das Stützbein gemäß den Anweisungen des Kinderrückhaltesystem-Herstellers so weit heraus, bis es den Boden berührt.
  - Stellen Sie sicher, dass der Bereich des Fußbodens, auf dem das Stützbein steht, eben ist. Wenn der Bereich nicht eben ist, sorgt das Stützbein nicht für entsprechenden Halt.
  - Stellen Sie sicher, dass sich das Kinderrückhaltesystem und der davor befindliche Sitz nicht berühren.

## Einbau eines Kinderrückhaltesystems mit einem Dreipunktgurt

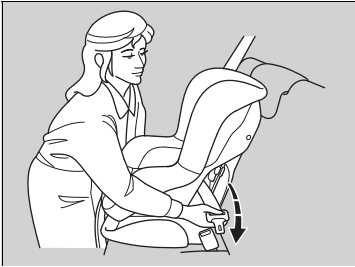

1. Vergewissern Sie sich, dass die Sitzlehne in der aufrechten Position verriegelt ist.
2. Senken Sie die Kopfstütze in die niedrigste Position ab.
3. Stellen Sie das Kinderrückhaltesystem auf den Fahrersitz.
4. Verlegen Sie den Sicherheitsgurt gemäß den Anweisungen des Herstellers durch das Kinderrückhaltesystem und stecken Sie die Schlosszunge in das Gurtschloss.
  - Stecken Sie die Schlosszunge ganz ein, bis sie hörbar einrastet.

## ⊗ Einbau eines Kinderrückhaltesystems mit einem Dreipunktgurt

Ein nicht ordnungsgemäß befestigtes Kinderrückhaltesystem bietet bei einem Unfall keinen ausreichenden Schutz für das Kind und kann zu Verletzungen des Kindes oder anderer Fahrzeuginsassen führen.



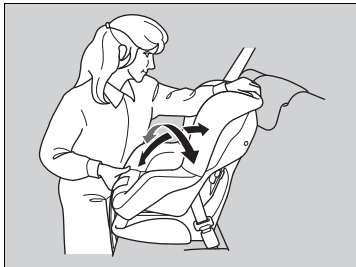
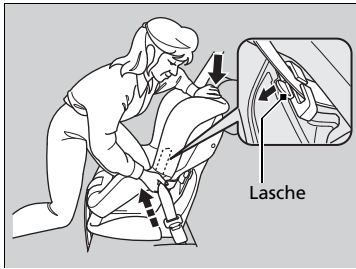

5. Drücken Sie die Lasche nach unten. Führen Sie den Schultergurt des Sicherheitsgurtes in den Schlitz an der Seite des Rückhaltesystems.
6. Fassen Sie den Schultergurt des Sicherheitsgurtes in der Nähe des Gurtschlusses und ziehen Sie nach oben, damit der Beckengurt des Sicherheitsgurtes gestrafft wird.
  - Lehnen Sie sich dabei mit ihrem Gewicht auf das Kinderrückhaltesystem, damit dieses fest in den Fahrzeugsitz gedrückt wird.
7. Verlegen Sie den Gurt ordnungsgemäß. Stellen Sie sicher, dass der Gurt nicht verdreht ist.
  - Ziehen Sie beim Herunterziehen der Lasche den oberen Teil des Schultergurtes nach oben, damit dieser vollständig gestrafft wird.
8. Vergewissern Sie sich, dass das Kinderrückhaltesystem sicher befestigt ist, indem Sie es in alle Richtungen zu bewegen versuchen. Dabei darf es sich nur minimal bewegen.
9. Stellen Sie sicher, dass alle nicht verwendeten Sicherheitsgurte, die sich in Reichweite eines Kindes befinden, im Gurtschloss eingerastet sind.

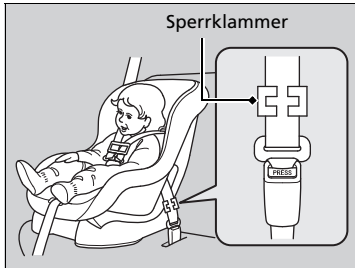

#### Außer europäische Modelle

Wenn Ihr Kinderrückhaltesystem über keinen Mechanismus zum Festhalten des Sicherheitsgurtes verfügt, bringen Sie eine Sperrklammer am Sicherheitsgurt an.

Ziehen Sie nach dem Ausführen der Schritte 1 und 4 den Schultergurt nach oben und stellen Sie sicher, dass der Beckengurt vollständig gestrafft ist.

5. Halten Sie den Sicherheitsgurt in der Nähe der Schlosszunge gut fest. Klemmen Sie beide Teile des Gurtes so zusammen, dass diese nicht durch die Schlosszunge rutschen können. Lösen Sie den Sicherheitsgurt aus dem Gurtschloss.
6. Bringen Sie die Sperrklammer wie in der Abbildung dargestellt an. Positionieren Sie die Klammer so nahe wie möglich an der Schlosszunge.
7. Stecken Sie die Schlosszunge in das Gurtschloss. Fahren Sie mit den Schritten 8 und 9 fort.

## Zusätzliche Sicherheit durch einen Haltegurt

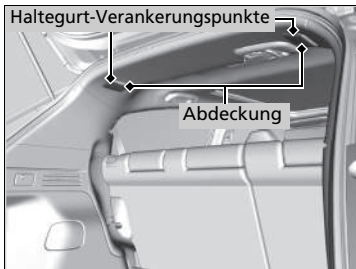

Am Dachhimmel befinden sich zwei Haltegurt-Verankerungspunkte für die äußeren Rücksitzplätze. Wenn Ihr Kinderrückhaltesystem einen Haltegurt hat, aber auch mit dem Sicherheitsgurt befestigt werden kann, können Sie den Haltegurt als zusätzliche Sicherung nutzen.

1. Suchen Sie den entsprechenden Haltegurt-Verankerungspunkt und öffnen Sie die Abdeckung.
2. Senken Sie die Kopfstütze in die niedrigste Position ab.
3. Öffnen Sie die Abdeckung der Verankerung.
4. Führen Sie den Haltegurt über die Rückenlehne. Stellen Sie sicher, dass der Gurt nicht verdreht ist.
5. Befestigen Sie den Haltegurthaken an der Verankerung.
6. Straffen Sie den Haltegurt wie vom Hersteller des Kinderrückhaltesystems beschrieben.

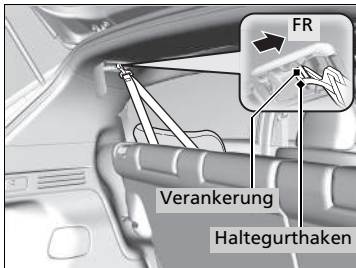

## Zusätzliche Sicherheit durch einen Haltegurt

**WARNUNG:** Die Verankerungen eines Kinderrückhaltesystems sind nur für jene Lasten ausgelegt, die durch ordnungsgemäß angebrachte Kinderrückhaltesysteme ausgeübt werden. Unter keinen Umständen dürfen sie für Erwachsenen-Sicherheitsgurte, Gurtzeug oder zur Befestigung von andern Gegenständen oder Geräten am Fahrzeug verwendet werden.

Verwenden Sie bei nach vorne gerichteten Kinderrückhaltesystemen, die mit dem Sicherheitsgurt oder in den unteren Verankerungen befestigt sind, immer einen Haltegurt.

## Sicherheit größerer Kinder

### ■ Schutz größerer Kinder

Die folgenden Seiten enthalten Anleitungen zur Prüfung des korrekten Sicherheitsgurtsitzes, zur Verwendung von Sitzunterlagen (falls nötig) sowie wichtige Vorsichtshinweise für ein Kind, das vorn sitzen muss.

### ■ Prüfen des Sicherheitsgurtsitzes

Ist ein Kind zu groß für ein Kinderrückhaltesystem, muss es auf dem Rücksitz mit dem Dreipunktgurt angeschnallt werden. Das Kind muss aufrecht sitzen und sich hinten anlehnen. Prüfen Sie anschließend Folgendes:



#### ■ Prüfliste

- Sind die Beine des Kindes an der Sitzkante bequem angewinkelt?
- Verläuft der Schultergurt zwischen dem Hals und dem Arm des Kindes?
- Verläuft der Beckengurt möglichst tief über dem Becken und berührt die Oberschenkel des Kindes?
- Kann das Kind diese Sitzhaltung während der gesamten Fahrt einnehmen?

Wenn Sie alle Fragen mit Ja beantworten konnten, ist das Kind für das korrekte Anlegen eines Dreipunktgurts groß/alt genug. Wenn Sie eine der Fragen mit Nein beantworten, muss das Kind auf einer Sitzunterlage sitzend mitfahren, bis der Sicherheitsgurt ohne Sitzunterlage ordnungsgemäß sitzt.

### » Sicherheit größerer Kinder

## ⚠ WARNUNG

Wird zugelassen, dass ein Kind bis zum Alter von 12 Jahren vorn sitzen darf, kann dies zu schweren oder sogar tödlichen Verletzungen führen, wenn der Frontairbag ausgelöst wird.

Wenn ein Kind auf dem Vordersitz sitzen muss, achten Sie darauf, dass das Kind möglichst aufrecht sitzt, der Sitz so weit wie möglich nach hinten geschoben, ggf. eine Sitzunterlage verwendet und der Sicherheitsgurt korrekt angelegt wird.

## Sitzunterlagen



Wenn der Dreipunktgurt nicht richtig angelegt werden kann, muss das Kind auf einer Sitzunterlage auf dem Rücksitz Platz nehmen. Zur Sicherheit des Kindes sicherstellen, dass das Kind die Empfehlungen des Sitzunterlagenherstellers erfüllt.

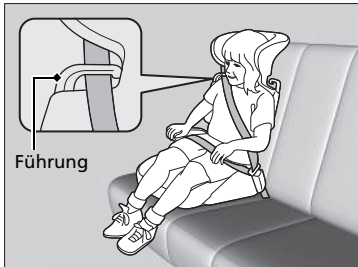

Für bestimmte Sitzunterlagen sind Rückenlehnen erhältlich. Installieren Sie die Rückenlehne an der Sitzunterlage und passen Sie die Lehne gemäß Herstelleranleitung an den Fahrzeugsitz an. Stellen Sie sicher, dass der Sicherheitsgurt ordnungsgemäß durch die Führung an der Rückenlehne verläuft und der Gurt den Hals des Kindes weder berührt noch über ihn verläuft.

## ► Sitzunterlagen

Stellen Sie bei der Verwendung einer Sitzunterlage sicher, dass alle mitgelieferten Anweisungen gelesen wurden, und befestigen Sie die Sitzunterlage entsprechend.

Es gibt höhere und niedrigere Sitzunterlagen. Wählen Sie eine Sitzunterlage so aus, dass der korrekte Sitz des Sicherheitsgurts gewährleistet ist.

Wir empfehlen eine Sitzunterlage mit Sitzlehne, da sich der Schultergurt in diesem Fall einfacher einstellen lässt.

## ■ Schutz größerer Kinder - Abschließende Kontrollen

Ihr Fahrzeug besitzt Rücksitze, auf denen Kinder korrekt gesichert werden können. Wenn eine Gruppe Kinder mitfährt und ein Kind vorn sitzen muss:

- Stellen Sie sicher, dass Sie Anleitungen und Sicherheitsinformationen in diesem Handbuch sorgfältig gelesen haben.
- Stellen Sie den Beifahrersitz möglichst weit nach hinten.
- Das Kind muss aufrecht sitzen und sich hinten anlehnen.
- Stellen Sie sicher, dass der Sicherheitsgurt korrekt angelegt ist, damit das Kind auf dem Sitz sicher ist.

## ■ Beobachten von mitfahrenden Kindern

Wir empfehlen dringend, dass Sie mitfahrende Kinder aufmerksam beobachten. Selbst ältere, reifere Kinder müssen manchmal daran erinnert werden, dass sie sich anschnallen und aufrecht sitzen müssen.

## Kohlenmonoxid

Das Abgas Ihres Fahrzeugs enthält Kohlenmonoxidgas, ein farb- und geruchloses, jedoch hochgiftiges Gas. Solange Sie Ihr Fahrzeug korrekt pflegen und warten lassen, gelangt kein Kohlenmonoxid in das Fahrzeuginnere.

### ■ Lassen Sie die Auspuffanlage immer auf Undichtigkeiten prüfen, wenn:

- Die Auspuffanlage ungewöhnliche Geräusche erzeugt.
- Die Auspuffanlage möglicherweise beschädigt wurde.
- Das Fahrzeug beim Ölwechsel angehoben wird.

Bei laufendem Motor und geöffneter Heckklappe können Abgase durch die Luftbewegung in den Fahrzeuginnenraum gelangen und es kann eine gefährliche Situation entstehen. Wenn Sie mit geöffneter Heckklappe fahren müssen, sind alle Fenster zu öffnen und die Klimaanlage muss wie unten angegeben eingestellt werden.

1. Wählen Sie den Frischluftmodus.
2. Wählen Sie den -Modus.
3. Stellen Sie die Lüfterdrehzahl auf eine hohe Stufe.
4. Stellen Sie die Temperaturregelung auf eine angenehme Temperatur ein.

Stellen Sie die Klimaautomatik wie sonst üblich ein, wenn Sie bei laufendem Motor im geparkten Fahrzeug sitzen, auch wenn sich das Fahrzeug nicht in einem geschlossenen Raum befindet.

### ☒ Kohlenmonoxid

## ⚠ WARNUNG

Kohlenmonoxid ist ein giftiges Gas.

Wird Kohlenmonoxid eingeatmet, kann dies zu Bewusstlosigkeit mit möglicher Todesfolge führen.

Vermeiden Sie geschlossene Räume oder Tätigkeiten, bei denen Sie Kohlenmonoxid ausgesetzt sind.

Ein geschlossener Raum, wie z. B. eine Garage, kann sich schnell mit Kohlenmonoxid füllen. Lassen Sie den Motor nicht bei geschlossener Garagentür laufen. Fahren Sie auch bei geöffneter Garagentür direkt nach dem Starten des Motors aus der Garage heraus.

## Anordnung der Aufkleber

Diese Aufkleber sind an den gezeigten Punkten angebracht. Sie warnen vor möglichen Gefahrenquellen, die schwere oder sogar tödliche Verletzungen verursachen können. Lesen Sie diese Aufkleber sorgfältig.

Sollte sich ein Aufkleber ablösen oder unleserlich werden, wenden Sie sich zwecks Ersatz an Ihren Händler.

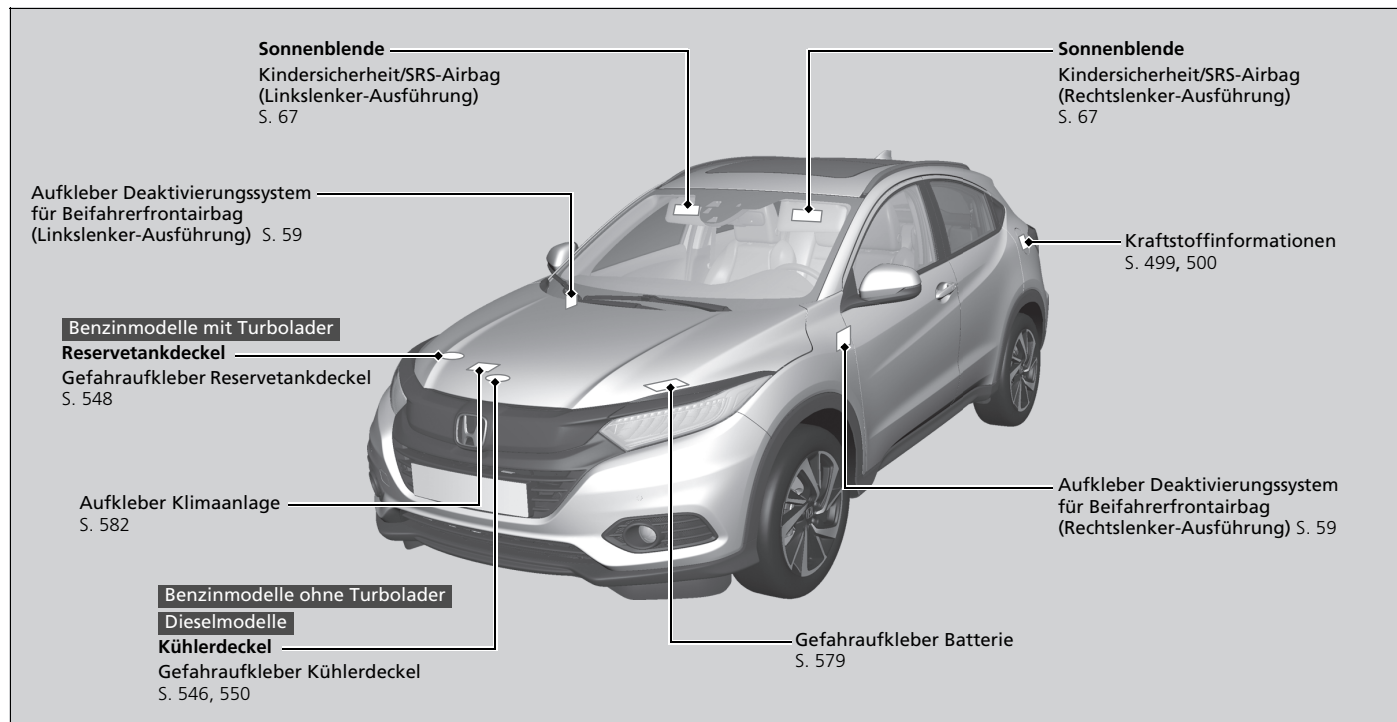







# Instrumententafel

In diesem Kapitel werden die Schalter, Tasten, Knöpfe, Kontrollleuchten und Instrumente beschrieben, die beim Fahren verwendet werden.

<b>Anzeigen</b> .....	92
Warnungen und Informationsmeldungen im Multi-Informationsdisplay .....	116
<b>Anzeigeeinstrumente und Multi- Informationsdisplay</b>	
Anzeigeeinstrumente .....	136
Multi-Informationsdisplay .....	137











Anzeige	Bezeichnung	Ein/Blinken	Erklärung	Meldung
	Bremsanlagenanzeige (rot)	<ul style="list-style-type: none"> <li>• Leuchtet beim Drehen des Zündschalters in die Stellung EIN *1 mehrere Sekunden lang auf und erlischt dann.</li> <li>• Leuchtet bei niedrigem Bremsflüssigkeitsstand auf.</li> <li>• Leuchtet auf, wenn eine Störung in der Bremsanlage vorliegt.</li> </ul>	<ul style="list-style-type: none"> <li>• <b>Anzeige leuchtet während der Fahrt auf</b> - Prüfen Sie den Bremsflüssigkeitsstand. <ul style="list-style-type: none"> <li>➤ <b>Maßnahmen bei Aufleuchten der Anzeige während der Fahrt</b> S. 633</li> </ul> </li> <li>• <b>Leuchtet zusammen mit der ABS-Anzeige auf</b> - Lassen Sie Ihr Fahrzeug von einem Händler prüfen. <ul style="list-style-type: none"> <li>➤ <b>Wenn die Bremsanlagenanzeige (rot) aufleuchtet</b> S. 633</li> </ul> </li> </ul>	

\*1: Modelle mit dem schlüssellosen Zugangssystem (Smart Entry & Start) verfügen über eine **ENGINE START/STOP**-Taste anstelle eines Zündschalters.





Anzeige	Bezeichnung	Ein/Blinken	Erklärung	Meldung
	Bremsanlagenanzeige (orange)	<ul style="list-style-type: none"> <li>• Leuchtet beim Drehen des Zündschalters in die Stellung EIN *1 mehrere Sekunden lang auf und erlischt dann.</li> <li>• Leuchtet auf, wenn eine Störung eines Bremssystems vorliegt, das nicht zum eigentlichen Bremssystem gehört.</li> <li>• Leuchtet auf, wenn eine Störung der Auto-Hold-Bremsfunktion vorliegt.</li> </ul>	<ul style="list-style-type: none"> <li>• <b>Anzeige leuchtet ständig</b> - Lassen Sie Ihr Fahrzeug von einem Händler prüfen.</li> </ul>	
		<ul style="list-style-type: none"> <li>• Leuchtet auf, wenn eine Störung am City-Notbremsassistenten vorliegt.</li> </ul>	<ul style="list-style-type: none"> <li>• <b>Leuchtet zusammen mit der CTBA-Anzeige auf</b> - Der City-Notbremsassistent schaltet sich nicht ein. Lassen Sie das Fahrzeug von einem Händler prüfen.   <b>City-Notbremsassistent</b> S. 485</li> </ul>	

Instrumententafel











\*1: Modelle mit dem schlüssellosen Zugangssystem (Smart Entry & Start) verfügen über eine **ENGINE START/STOP**-Taste anstelle eines Zündschalters.

Anzeige	Bezeichnung	Ein/Blinden	Erklärung	Meldung
	Anzeige niedriger Öldruck	<ul style="list-style-type: none"> <li>Leuchtet beim Drehen des Zündschalters in die Stellung EIN *1 auf und erlischt beim Starten des Motors.</li> <li>Leuchtet bei niedrigem Motoröldruck auf.</li> </ul>	<ul style="list-style-type: none"> <li><b>Anzeige leuchtet während der Fahrt auf</b> - Halten Sie sofort an einem sicheren Ort an.                             <ul style="list-style-type: none"> <li>☒ <b>Wenn die Anzeige niedriger Öldruck aufleuchtet</b> S. 632</li> </ul> </li> </ul> <p><b>Dieselmodelle</b></p> <ul style="list-style-type: none"> <li>☒ <b>Starten des Motors</b> S. 413, 416</li> </ul>	
	Anzeige für die elektrische Feststellbremse	<ul style="list-style-type: none"> <li>Leuchtet beim Drehen des Zündschalters in die Stellung EIN *1 mehrere Sekunden lang auf und erlischt, wenn die Feststellbremse gelöst wurde.</li> <li>Leuchtet auf, wenn die Feststellbremse betätigt wird, und erlischt, wenn sie gelöst wird.</li> <li>Leuchtet etwa 15 Sekunden lang auf, wenn Sie den Schalter für die elektrische Feststellbremse ziehen, während sich der Zündschalter in der Stellung SPERRE *1 befindet.</li> <li>Bleibt etwa 15 Sekunden lang an, wenn Sie den Zündschalter in die Stellung SPERRE *1 bringen, während die elektrische Feststellbremse aktiviert ist.</li> </ul>	<ul style="list-style-type: none"> <li><b>Blinkt und die Systemanzeige für die elektrische Feststellbremse leuchtet zur selben Zeit auf</b> - Bei der elektrischen Feststellbremsanlage liegt ein Problem vor. Die Feststellbremse ist möglicherweise nicht aktiviert.</li> </ul>	 (orange)
	Systemanzeige für die elektrische Feststellbremse	<ul style="list-style-type: none"> <li>Leuchtet beim Drehen des Zündschalters in die Stellung EIN *1 mehrere Sekunden lang auf und erlischt dann.</li> <li>Leuchtet auf, wenn eine Störung in der elektrischen Feststellbremsanlage vorliegt.</li> </ul>	<ul style="list-style-type: none"> <li><b>Anzeige leuchtet während der Fahrt auf</b> - Vermeiden Sie den Gebrauch der Feststellbremse und lassen Sie Ihr Fahrzeug sofort von einem Händler prüfen.                             <ul style="list-style-type: none"> <li>☒ <b>Wenn die Anzeige für die elektrische Feststellbremsanlage aufleuchtet</b> S. 635</li> </ul> </li> </ul>	







\*1: Modelle mit dem schlüssellosen Zugangssystem (Smart Entry & Start) verfügen über eine **ENGINE START/STOP**-Taste anstelle eines Zündschalters.

Anzeige	Bezeichnung	Ein/Blinken	Erklärung	Meldung
	Systemanzeige Auto-Hold- Bremsfunktion	<ul style="list-style-type: none"> <li>Leuchtet beim Drehen des Zündschalters in die Stellung EIN *<sup>1</sup> mehrere Sekunden lang auf und erlischt dann.</li> <li>Leuchtet auf, wenn die Auto-Hold-Bremsfunktion eingeschaltet ist.</li> </ul>	<p>➤ <b>Auto-Hold-Bremsfunktion</b> S. 480</p>	 (Weiß)
	Anzeige für die Auto-Hold- Bremsfunktion	<ul style="list-style-type: none"> <li>Leuchtet beim Drehen des Zündschalters in die Stellung EIN *<sup>1</sup> mehrere Sekunden lang auf und erlischt dann.</li> <li>Leuchtet auf, wenn die Auto-Hold-Bremsfunktion aktiviert ist.</li> </ul>	<p>➤ <b>Auto-Hold-Bremsfunktion</b> S. 480</p>	—

\*1: Modelle mit dem schlüssellosen Zugangssystem (Smart Entry & Start) verfügen über eine **ENGINE START/STOP**-Taste anstelle eines Zündschalters.

Anzeige	Bezeichnung	Ein/Blinken	Erklärung	Meldung
	Fehlfunktionsanzeige	<ul style="list-style-type: none"> <li>Leuchtet beim Drehen des Zündschalters in die Stellung EIN *<sup>1</sup> auf und erlischt entweder beim Starten des Motors oder einige Sekunden später, wenn der Motor nicht gestartet wurde.</li> <li>Leuchtet auf, wenn eine Störung im Emissionskontrollsystem vorliegt.</li> </ul> <p><b>Benzinmodelle</b></p> <ul style="list-style-type: none"> <li>Blinkt, wenn Fehlzündungen in den Motorzylindern erfasst werden.</li> </ul>	<ul style="list-style-type: none"> <li><b>Anzeige leuchtet während der Fahrt auf</b> - Lassen Sie Ihr Fahrzeug von einem Händler prüfen.</li> <li>Zeigt an, dass ein Selbsttest der Diagnosefunktion des Emissionskontrollsystems durchgeführt wird.</li> </ul> <p><b>Benzinmodelle</b></p> <ul style="list-style-type: none"> <li><b>Anzeige blinkt während der Fahrt</b> - Halten Sie an einem sicheren Ort an, an dem sich nichts entzünden kann. Lassen Sie den Motor mindestens 10 Minuten ausgeschaltet und abkühlen. Lassen Sie Ihr Fahrzeug von einem Händler prüfen.   <b>Wenn die Fehlfunktionsanzeige aufleuchtet oder blinkt</b> S. 633</li> </ul>	
	Ladesystemanzeige	<ul style="list-style-type: none"> <li>Leuchtet beim Drehen des Zündschalters in die Stellung EIN *<sup>1</sup> auf und erlischt beim Starten des Motors.</li> <li>Leuchtet auf, wenn die Batterie nicht lädt.</li> </ul>	<ul style="list-style-type: none"> <li><b>Anzeige leuchtet während der Fahrt auf</b> - Schalten Sie Klimaautomatik und Heckscheibenheizung aus, um den Stromverbrauch zu senken.   <b>Wenn die Ladesystemanzeige aufleuchtet</b> S. 632</li> </ul>	
	Schalthebel-positionsanzeige*	<ul style="list-style-type: none"> <li>Zeigt die aktuelle Schalthebelposition an.</li> </ul>	 <b>Schalten</b> S. 421, 423	

\* 1: Modelle mit dem schlüssellosen Zugangssystem (Smart Entry & Start) verfügen über eine **ENGINE START/STOP**-Taste anstelle eines Zündschalters.





Anzeige	Bezeichnung	Ein/Blinken	Erklärung	Meldung
	Getriebesystemanzeige*	<ul style="list-style-type: none"> <li>Blinkt, wenn eine Störung des Getriebesystems vorliegt.</li> </ul>	<ul style="list-style-type: none"> <li><b>Anzeige blinkt während der Fahrt</b> - Vermeiden Sie abruptes Anfahren und Beschleunigen und lassen Sie Ihr Fahrzeug sofort von einem Händler prüfen.</li> </ul>	
	<b>M</b> -Anzeige (manueller 7-Gang-Schaltmodus)/ Schaltanzeige*	<ul style="list-style-type: none"> <li>Leuchtet auf, wenn der manuelle 7-Gang-Schaltmodus eingeschaltet ist.</li> </ul>	<p>► <b>Manueller 7-Gang-Schaltmodus</b> S. 425</p>	—
	Hochschaltanzeige*	<ul style="list-style-type: none"> <li>Leuchtet beim Drehen des Zündschalters in die Stellung EIN *1 kurz auf und erlischt dann.</li> <li>Leuchtet auf, wenn das Hochschalten empfohlen wird.</li> </ul>	<p>► <b>Anzeigen für das Hoch-/Herunterschalten*</b> S. 427, 429</p>	—
	Herunterschaltanzeige*	<ul style="list-style-type: none"> <li>Leuchtet beim Drehen des Zündschalters in die Stellung EIN *1 kurz auf und erlischt dann.</li> <li>Leuchtet auf, wenn das Herunterschalten empfohlen wird.</li> </ul>	<p>► <b>Anzeigen für das Hoch-/Herunterschalten*</b> S. 427, 429</p>	—

\*1: Modelle mit dem schlüssellosen Zugangssystem (Smart Entry & Start) verfügen über eine **ENGINE START/STOP**-Taste anstelle eines Zündschalters.





\*2: Modelle mit stufenlosem Automatikgetriebe (CVT)





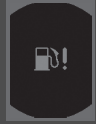

\*3: Schaltgetriebemodelle





Anzeige	Bezeichnung	Ein/Blinken	Erklärung	Meldung
	Sicherheitsgurt- erinnerungsanzeige	<ul style="list-style-type: none"> <li>Leuchtet auf, wenn der Sicherheitsgurt beim Drehen des Zündschalters in die Stellung EIN *1 nicht angelegt ist.</li> <li>Blinkt beim Fahren, wenn Sie den Sicherheitsgurt nicht angelegt haben. Der Warnton ertönt und die Anzeige blinkt in regelmäßigen Abständen.</li> <li>Ist der Beifahrer nicht angeschnallt, leuchtet die Anzeige einige Sekunden später auf.</li> <li>Blinkt während der Fahrt, wenn der Beifahrer den Sicherheitsgurt nicht angelegt hat. Der Warnton ertönt und die Anzeige blinkt in regelmäßigen Abständen.</li> </ul>	<ul style="list-style-type: none"> <li>Der Warnton verstummt und die Anzeige erlischt, wenn Sie den Sicherheitsgurt anlegen.</li> <li><b>Anzeige erlischt nicht, nachdem Sie den Sicherheitsgurt angelegt haben</b> - Möglicherweise ist ein Erfassungsfehler im Sensor aufgetreten. Lassen Sie das Fahrzeug von einem Händler prüfen.</li> <li>Der Warnton verstummt und die Anzeige erlischt, wenn der Beifahrer den Sicherheitsgurt anlegt.</li> <li><b>Die Anzeige erlischt nicht, nachdem der Beifahrer den Sicherheitsgurt angelegt hat</b> - Möglicherweise ist ein Erfassungsfehler im Sensor aufgetreten. Lassen Sie das Fahrzeug von einem Händler prüfen.   <b>Sicherheitsgurterinnerung</b> S. 43</li> </ul>	 
	<b>Dieselmodelle</b> Glühkerzenanzeige	<ul style="list-style-type: none"> <li>Leuchtet beim Drehen des Zündschalters in die Stellung EIN *1 mehrere Sekunden lang auf und erlischt dann.</li> <li>Leuchtet bei sehr niedrigen Motorkühlmitteltemperaturen beim Drehen des Zündschalters auf EIN *1 eine Zeit lang auf und erlischt dann.</li> </ul>	<ul style="list-style-type: none"> <li><b>Anzeige leuchtet ständig</b> - Der Motor ist kalt. Starten Sie den Motor erst, wenn die Anzeige erlischt.   <b>Starten des Motors</b> S. 413, 416</li> <li>Wenn Sie dennoch Probleme haben, Ihr Fahrzeug zu starten, lassen Sie es von Ihrem Händler prüfen.</li> </ul>	—

\*1: Modelle mit dem schlüssellosen Zugangssystem (Smart Entry & Start) verfügen über eine **ENGINE START/STOP**-Taste anstelle eines Zündschalters.





Anzeige	Bezeichnung	Ein/Blinken	Erklärung	Meldung
	Anzeige niedriger Kraftstoffstand	<ul style="list-style-type: none"> <li>Leuchtet bei niedrigem Kraftstoffstand auf (ca. 7,0 Liter Restkraftstoff).</li> <li>Blinkt, wenn eine Störung der Kraftstoffanzeige vorliegt.</li> </ul>	<ul style="list-style-type: none"> <li><b>Anzeige leuchtet</b> - So bald wie möglich tanken.</li> <li><b>Anzeige blinkt</b> - Lassen Sie Ihr Fahrzeug von einem Händler prüfen.</li> </ul>	 
		<b>Dieselmodelle</b> <ul style="list-style-type: none"> <li>Leuchtet auf, wenn die Reichweitenanzeige fast bei 0 angelangt ist.</li> </ul>	<ul style="list-style-type: none"> <li>Die Höchstgeschwindigkeit ist begrenzt.</li> <li>Tanken Sie so bald wie möglich. Die Fahrzeuggeschwindigkeitsbegrenzung wird aufgehoben, wenn mindestens 10 L nachgefüllt werden.                      ➔ <b>Tanken</b> S. 499</li> </ul>	
		<b>Dieselmodelle</b> <ul style="list-style-type: none"> <li>Leuchtet auf, wenn der verbleibende Kraftstoffvorrat fast aufgebraucht ist.</li> </ul>	<ul style="list-style-type: none"> <li>Der Motor des Fahrzeuges kommt bald zum Stillstand.</li> <li>Sie können den Motor nicht neu starten. Tanken Sie das Fahrzeug unverzüglich auf.                      ➔ <b>Tanken</b> S. 499</li> </ul>	

Anzeige	Bezeichnung	Ein/Blinken	Erklärung	Meldung
	Antiblockiersystemanzeige (ABS)	<ul style="list-style-type: none"> <li>Leuchtet beim Drehen des Zündschalters in die Stellung EIN *1 mehrere Sekunden lang auf und erlischt dann.</li> <li>Leuchtet sie zu einem anderen Zeitpunkt auf, liegt eine Störung des ABS vor.</li> </ul>	<ul style="list-style-type: none"> <li><b>Anzeige leuchtet ständig</b> - Lassen Sie Ihr Fahrzeug von einem Händler prüfen. Trotz aktivierter Anzeige ist die normale Funktion des Bremssystems weiterhin gewährleistet, jedoch ohne Antiblockierfunktion.   <b>Antiblockiersystem (ABS)</b> S. 483</li> </ul>	
	Sicherheitsrückhaltesystem-anzeige	<ul style="list-style-type: none"> <li>Leuchtet beim Drehen des Zündschalters in die Stellung EIN *1 mehrere Sekunden lang auf und erlischt dann.</li> <li>Leuchtet auf, wenn eine Störung in den folgenden Systemen festgestellt wird: <ul style="list-style-type: none"> <li>- Sicherheitsrückhaltesystem</li> <li>- Seitenairbags</li> <li>- Kopfairbags</li> <li>- Gurtstraffer</li> </ul> </li> </ul>	<ul style="list-style-type: none"> <li><b>Anzeige leuchtet ständig oder überhaupt nicht</b> - Lassen Sie Ihr Fahrzeug von einem Händler prüfen.</li> </ul>	







\*1: Modelle mit dem schlüssellosen Zugangssystem (Smart Entry & Start) verfügen über eine **ENGINE START/STOP**-Taste anstelle eines Zündschalters.

Anzeige	Bezeichnung	Ein/Blinken	Erklärung	Meldung
	ON-/OFF-Anzeige für Beifahrerfrontairbag	<ul style="list-style-type: none"> <li>Beide Anzeigen leuchten beim Drehen des Zündschalters in die Stellung EIN *1 mehrere Sekunden lang auf und erlöschen nach einer Systemprüfung. Bei aktiviertem Beifahrerfrontairbag: Die Ein-Anzeige wird wieder für etwa 60 Sekunden eingeschaltet. Bei deaktiviertem Beifahrerfrontairbag: Die OFF-Anzeige leuchtet wieder auf und bleibt eingeschaltet. Dadurch wird daran erinnert, dass der Beifahrerfrontairbag deaktiviert ist.</li> </ul>	<p>➤ <b>Deaktivierungssystem für Beifahrerfrontairbag</b> S. 58</p>	—



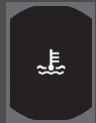





\*1: Modelle mit dem schlüssellosen Zugangssystem (Smart Entry & Start) verfügen über eine **ENGINE START/STOP**-Taste anstelle eines Zündschalters.

Anzeige	Bezeichnung	Ein/Blinken	Erklärung	Meldung
	Anzeige Fahrstabilitätshilfe (VSA)	<ul style="list-style-type: none"> <li>Leuchtet beim Drehen des Zündschalters in die Stellung EIN *1 mehrere Sekunden lang auf und erlischt dann.</li> <li>Blinkt bei aktiviertem VSA.</li> <li>Leuchtet auf, wenn eine Störung in der Fahrstabilitätshilfe (VSA) oder der Berganfahrhilfe vorliegt.</li> </ul>	<ul style="list-style-type: none"> <li><b>Anzeige leuchtet ständig</b> - Lassen Sie Ihr Fahrzeug von einem Händler prüfen.                             <ul style="list-style-type: none"> <li>➤ <b>Fahrstabilitätshilfe (VSA)</b> S. 471</li> <li>➤ <b>Berganfahrhilfe</b> S. 415, 418</li> </ul> </li> </ul>	
	<b>OFF</b> -Anzeige Fahrstabilitätshilfe (VSA)	<ul style="list-style-type: none"> <li>Leuchtet beim Drehen des Zündschalters in die Stellung EIN *1 mehrere Sekunden lang auf und erlischt dann.</li> <li>Leuchtet auf, wenn Sie das VSA deaktivieren.</li> </ul>	<ul style="list-style-type: none"> <li>➤ <b>VSA Ein und Aus</b> S. 472</li> </ul>	—





\*1: Modelle mit dem schlüssellosen Zugangssystem (Smart Entry & Start) verfügen über eine **ENGINE START/STOP**-Taste anstelle eines Zündschalters.

Anzeige	Bezeichnung	Ein/Blinken	Erklärung	Meldung
	Anzeige hohe Temperatur (rot)	<ul style="list-style-type: none"> <li>Leuchtet beim Drehen des Zündschalters in die Stellung EIN *1 mehrere Sekunden lang auf und erlischt dann.</li> <li>Blinkt, wenn die Motorkühlmitteltemperatur ansteigt und leuchtet dauerhaft, wenn die Temperatur weiter ansteigt.</li> </ul>	<ul style="list-style-type: none"> <li>Erlischt und leuchtet blau auf, wenn die Motorkühlmitteltemperatur niedrig ist.</li> <li><b>Anzeige blinkt während der Fahrt</b> - Fahren Sie langsam, um ein Überhitzen zu vermeiden.</li> <li><b>Anzeige bleibt während der Fahrt eingeschaltet</b> - Halten Sie sofort an einem sicheren Ort an und lassen Sie den Motor abkühlen.   <b>Überhitzen des Motors</b> S. 629</li> </ul>	
	Anzeige niedrige Temperatur (blau)	<ul style="list-style-type: none"> <li>Leuchtet bei zu niedriger Motorkühlmitteltemperatur auf.</li> </ul>	<ul style="list-style-type: none"> <li>Erlischt die Anzeige nicht, wenn der Motor die normale Betriebstemperatur erreicht hat, kann eine Störung bei den Temperatursensoren vorliegen. Lassen Sie das Fahrzeug von einem Händler prüfen.</li> </ul>	—
	Anzeige geöffnete Tür/ Heckklappe	<ul style="list-style-type: none"> <li>Leuchtet beim Drehen des Zündschalters in die Stellung EIN *1 mehrere Sekunden lang auf und erlischt dann.</li> <li>Leuchtet auf, wenn die Heckklappe oder eine der Türen nicht vollständig geschlossen ist.</li> <li>Beim Fahren mit einer nicht vollständig geschlossener Tür oder nicht geschlossener Heckklappe ertönt ein Warnton und die Anzeige leuchtet auf.</li> </ul>	<ul style="list-style-type: none"> <li>Erlischt, wenn alle Türen und die Heckklappe geschlossen sind.</li> </ul>	

\*1: Modelle mit dem schlüssellosen Zugangssystem (Smart Entry & Start) verfügen über eine **ENGINE START/STOP**-Taste anstelle eines Zündschalters.





Anzeige	Bezeichnung	Ein/Blinken	Erklärung	Meldung
	Anzeige ElektrischeServolenkung (EPS)	<ul style="list-style-type: none"> <li>Leuchtet beim Drehen des Zündschalters in die Stellung EIN *1 auf und erlischt beim Starten des Motors.</li> <li>Leuchtet auf, wenn eine Störung im EPS-System vorliegt.</li> </ul>	<ul style="list-style-type: none"> <li><b>Anzeige leuchtet ständig oder überhaupt nicht</b> - Lassen Sie Ihr Fahrzeug von einem Händler prüfen. <ul style="list-style-type: none"> <li>☒ <b>Wenn die Systemanzeige für die elektrische Servolenkung (EPS) aufleuchtet</b> S. 634</li> </ul> </li> </ul>	
	Systemmeldungsanzeige	<ul style="list-style-type: none"> <li>Leuchtet beim Drehen des Zündschalters in die Stellung EIN *1 mehrere Sekunden lang auf und erlischt dann.</li> <li>Wird zusammen mit einem akustischen Signal aktiviert, wenn eine Störung festgestellt wird. Gleichzeitig wird im Multi-Informationsdisplay eine Systemmeldung angezeigt.</li> </ul>	<ul style="list-style-type: none"> <li>Um die Meldung erneut aufzurufen, drücken Sie die / -Taste (Information), solange die Anzeige aufleuchtet.</li> <li>Siehe Informationen zu Anzeigen in diesem Kapitel, wenn eine Systemmeldung im Multi-Informationsdisplay angezeigt wird. Reagieren Sie entsprechend auf die Meldung.</li> <li>Das Multi-Informationsdisplay kehrt erst zur normalen Anzeige zurück, wenn die Warnung abgebrochen oder die / -Taste gedrückt wird.</li> </ul>	—



\*1: Modelle mit dem schlüssellosen Zugangssystem (Smart Entry & Start) verfügen über eine **ENGINE START/STOP**-Taste anstelle eines Zündschalters.

Anzeige	Bezeichnung	Ein/Blinken	Erklärung	Meldung
	Geringer Reifendruck/ Druckverlust-Warnsystemanzeige	<ul style="list-style-type: none"> <li>Leuchtet beim Drehen des Zündschalters in die Stellung EIN *<sup>1</sup> mehrere Sekunden lang auf und erlischt dann.</li> <li>Kann kurz aufleuchten, wenn der Zündschalter in die Stellung EIN *<sup>1</sup> gedreht wird und das Fahrzeug innerhalb von 45 Sekunden nicht bewegt wird. Damit wird angezeigt, dass die Initialisierung nicht abgeschlossen ist.</li> <li>Leuchtet dauerhaft auf, wenn:                             <ul style="list-style-type: none"> <li>- Bei mindestens einem Reifen ein zu niedriger Reifendruck festgestellt wurde.</li> <li>- Das System nicht initialisiert wurde.</li> </ul> </li> </ul>	<ul style="list-style-type: none"> <li><b>Anzeige leuchtet während der Fahrt auf</b> - Halten Sie an einer sicheren Stelle an, prüfen Sie den Reifendruck, und pumpen Sie den betroffenen Reifen bei Bedarf auf.</li> <li><b>Bleibt nach dem Aufpumpen der Reifen auf den empfohlenen Druck eingeschaltet</b> - Das System muss initialisiert werden.                             <ul style="list-style-type: none"> <li>☒ <b>Initialisierung des Druckverlust-Warnsystems</b> S. 474</li> </ul> </li> </ul>	
		<ul style="list-style-type: none"> <li>Blinkt ca. eine Minute lang und bleibt an, wenn ein Problem mit dem Druckverlust-Warnsystem vorliegt oder vorübergehend ein Kompaktreserverad* montiert wurde.</li> </ul>	<ul style="list-style-type: none"> <li><b>Blinkt und bleibt eingeschaltet</b> - Lassen Sie Ihr Fahrzeug von einem Händler prüfen. Wenn das Fahrzeug mit einem Kompaktreserverad* ausgestattet ist, lassen Sie den normalen Reifen möglichst bald reparieren oder ersetzen und so schnell wie möglich wieder am Fahrzeug montieren.</li> </ul>	

\*1: Modelle mit dem schlüssellosen Zugangssystem (Smart Entry & Start) verfügen über eine **ENGINE START/STOP**-Taste anstelle eines Zündschalters.



Anzeige	Bezeichnung	Ein/Blinken	Erklärung	Meldung
	Anzeige für automatische Leerlaufabschaltung (grün)*	<ul style="list-style-type: none"> <li>Leuchtet auf, wenn die automatische Leerlaufabschaltung in Betrieb ist. Der Motor wird automatisch abgestellt.</li> </ul>	<p><b>⚠ Automatische Leerlaufabschaltung*</b> S. 432, 437</p>	
		<p><b>Modelle mit Schaltgetriebe</b></p> <ul style="list-style-type: none"> <li>Blinkt, wenn die Fenster aufgrund der Umgebungsbedingungen beschlagen können.</li> <li>Blinkt, wenn die Umgebungsbedingungen sich möglicherweise von den Klimaautomatikeinstellungen, die Sie gewählt haben, unterscheiden.</li> <li>Blinkt, wenn das -Symbol ausgewählt ist.</li> </ul>	<ul style="list-style-type: none"> <li>Betätigen Sie das Kupplungspedal. Der Motor wird automatisch wieder angelassen.</li> </ul> <p><b>⚠ Automatische Leerlaufabschaltung*</b> S. 437</p>	 <p>(Weiß)</p>











Anzeige	Bezeichnung	Ein/Blinken	Erklärung	Meldung
	Anzeige für automatische Leerlaufabschaltung (orange)*	<ul style="list-style-type: none"> <li>Leuchtet beim Drehen des Zündschalters in die Stellung EIN *1 mehrere Sekunden lang auf und erlischt dann.</li> </ul>	—	—
		<ul style="list-style-type: none"> <li>Leuchtet auf, wenn die automatische Leerlaufabschaltung mit der <b>OFF</b>-Taste für automatische Leerlaufabschaltung ausgeschaltet wurde.</li> </ul>	<b>☒ Automatische Leerlaufabschaltung ON/OFF</b> S. 433, 438	—
		<ul style="list-style-type: none"> <li>Blinkt, wenn eine Störung mit der automatischen Leerlaufabschaltung vorliegt.</li> </ul>	<ul style="list-style-type: none"> <li><b>Anzeige blinkt</b> - Lassen Sie Ihr Fahrzeug von einem Händler prüfen.</li> </ul>	

\*1: Modelle mit dem schlüssellosen Zugangssystem (Smart Entry & Start) verfügen über eine **ENGINE START/STOP**-Taste anstelle eines Zündschalters.

Anzeige	Bezeichnung	Ein/Blinken	Erklärung	Meldung
	Blinker- und Warnblinkeranzeigen	<ul style="list-style-type: none"> <li>• Blinken bei Betätigung des Blinkerhebels.</li> <li>• Blinken gemeinsam mit allen Blinkern bei Betätigung der Warnblinktaste.</li> </ul>	<ul style="list-style-type: none"> <li>• <b>Blinken gar nicht oder schnell</b>   <b>Austauschen von Glühlampen</b>                      S. 557, 560</li> </ul>	—
		<ul style="list-style-type: none"> <li>• Blinken gemeinsam mit allen Blinkern, wenn das Bremspedal beim Fahren mit hoher Geschwindigkeit betätigt wird.</li> </ul>	<ul style="list-style-type: none"> <li>•  <b>Notbremsignal</b> S. 490</li> </ul>	
	Fernlichtanzeige	<ul style="list-style-type: none"> <li>• Leuchtet auf, wenn das Fernlicht eingeschaltet ist.</li> </ul>	—	—
	Lichtwarnanzeige	<ul style="list-style-type: none"> <li>• Leuchtet bei eingeschaltetem Lichtschalter oder in Stellung <b>AUTO</b> bei eingeschalteten Außenleuchten auf.</li> </ul>	<ul style="list-style-type: none"> <li>• Wenn der Zündschlüssel abgezogen* oder der Betriebsmodus* auf FAHRZEUG AUS (SPERRE) geschaltet wird, während die Außenbeleuchtung noch eingeschaltet ist, ertönt beim Öffnen der Fahrertür ein akustisches Erinnerungssignal.</li> </ul>	
	Nebelscheinwerfer-anzeige*	<ul style="list-style-type: none"> <li>• Leuchtet auf, wenn die Nebelscheinwerfer eingeschaltet sind.</li> </ul>	<ul style="list-style-type: none"> <li>•  <b>Nebelleuchten</b> S. 191</li> </ul>	—
	Nebelschluss-leuchtenanzeige	<ul style="list-style-type: none"> <li>• Leuchtet auf, wenn die Nebelschlussleuchte eingeschaltet ist.</li> </ul>	<ul style="list-style-type: none"> <li>•  <b>Nebelleuchten</b> S. 191</li> </ul>	—

Anzeige	Bezeichnung	Ein/Blinken	Erklärung	Meldung
	Wegfahrsperrenanzeige	<ul style="list-style-type: none"> <li>Leuchtet beim Drehen des Zündschalters in die Stellung EIN <b>II</b>*<sup>1</sup> kurz auf und erlischt dann.</li> <li>Leuchtet auf, wenn die Wegfahrsperrde die Schlüsselinformationen nicht erkennt.</li> </ul>	<ul style="list-style-type: none"> <li><b>Anzeige blinkt -</b>  <b>Modelle ohne schlüsselloses Zugangssystem (Smart Entry &amp; Start)</b>                      Sie können den Motor nicht starten. Drehen Sie den Zündschalter in die Stellung SPERRE <b>0</b>, ziehen Sie den Schlüssel ab, stecken Sie den Schlüssel wieder in das Zündschloss, und schalten Sie die Zündung wieder auf EIN <b>II</b>.  <b>Modelle mit schlüssellosem Zugangssystem (Smart Entry &amp; Start)</b>                      Sie können den Motor nicht starten. Stellen Sie den Betriebsmodus auf FAHRZEUG AUS (SPERRE) und schalten Sie anschließend den Modus wieder auf EIN.                 </li> <li><b>Anzeige blinkt wiederholt</b> - Möglicherweise liegt eine Systemstörung vor. Lassen Sie das Fahrzeug von einem Händler prüfen.</li> <li>Versuchen Sie nicht, das System zu modifizieren oder zusätzliche Vorrichtungen einzubauen. Es können elektrische Fehler auftreten.</li> </ul>	—



\*1: Modelle mit dem schlüssellosen Zugangssystem (Smart Entry & Start) verfügen über eine **ENGINE START/STOP**-Taste anstelle eines Zündschalters.

Anzeige	Bezeichnung	Ein/Blinken	Erklärung	Meldung
	ECON-Modusanzeige	<ul style="list-style-type: none"> <li>Leuchtet beim Drehen des Zündschalters in die Stellung EIN *1 auf und erlischt dann.</li> <li>Leuchtet auf, wenn der ECON-Modus eingeschaltet ist.</li> </ul>	 <b>ECON-Modus</b> S. 431	
	Anzeige für schlüsselloses Zugangssystem (Smart Entry & Start)*	<ul style="list-style-type: none"> <li>Leuchtet beim Schalten des Betriebsmodus auf EIN mehrere Sekunden lang auf und erlischt anschließend.</li> <li>Leuchtet auf, sobald ein Problem im schlüssellosen Zugangssystem (Smart Entry &amp; Start) oder im schlüssellosen Anlass-System erkannt wird.</li> </ul>	<ul style="list-style-type: none"> <li><b>Anzeige leuchtet ständig oder überhaupt nicht</b> - Lassen Sie Ihr Fahrzeug von einem Händler prüfen.</li> </ul>	
 *2 Anzeige  *3 Anzeige	Alarmanlagen-anzeige*	<ul style="list-style-type: none"> <li>Blinkt, wenn der Alarm aktiviert worden ist.</li> </ul>	 <b>Alarm</b> * S. 171	









\*1: Modelle mit dem schlüssellosen Zugangssystem (Smart Entry & Start) verfügen über eine **ENGINE START/STOP**-Taste anstelle eines Zündschalters.

\*2: Linkslenker-Ausführung

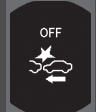





\*3: Rechtslenker-Ausführung

Anzeige	Bezeichnung	Ein/Blinken	Erklärung	Meldung
	Anzeige Fernlichtassistent*	<ul style="list-style-type: none"> <li>• Leuchtet beim Drehen des Zündschalters in die Stellung EIN *1 mehrere Sekunden lang auf und erlischt dann.</li> <li>• Leuchtet auf, wenn alle Betriebsbedingungen für den Fernlichtassistenten erfüllt sind.</li> </ul>	 <b>Fernlichtassistent*</b> S. 192	—

\*1: Modelle mit dem schlüssellosen Zugangssystem (Smart Entry & Start) verfügen über eine **ENGINE START/STOP**-Taste anstelle eines Zündschalters.

Anzeige	Bezeichnung	Ein/Blinken	Erklärung	Meldung
	Kollisionswarnsystem-anzeige*	<ul style="list-style-type: none"> <li>Leuchtet beim Drehen des Zündschalters in die Stellung EIN *1 mehrere Sekunden lang auf und erlischt dann.</li> <li>Leuchtet auf, wenn Sie das Kollisionswarnsystem gezielt ausschalten.</li> <li>Leuchtet auf, wenn eine Störung im System vorliegt.</li> </ul>	<ul style="list-style-type: none"> <li><b>Leuchtet bei nicht ausgeschaltetem System dauerhaft</b> - Lassen Sie Ihr Fahrzeug von einem Händler prüfen.</li> </ul>	 
		<ul style="list-style-type: none"> <li>Leuchtet auf, wenn sich das System selbsttätig abschaltet.</li> </ul>	<ul style="list-style-type: none"> <li><b>Anzeige leuchtet ständig</b> - Die Temperatur im Inneren der Kamera ist zu hoch. Kühlen Sie die Kamera mithilfe der Klimaautomatik. Das System schaltet sich ein, sobald die Innentemperatur der Kamera gesunken ist.   <b>Automatische Abschaltung</b> S. 458</li> </ul>	
			<ul style="list-style-type: none"> <li><b>Anzeige leuchtet ständig</b> - Der Bereich um die Kamera herum ist durch Schmutz, Staub etc. blockiert. Halten Sie das Fahrzeug an einer sicheren Stelle an und reinigen Sie die Abdeckung mit einem weichen Tuch.</li> <li>Wenn die Anzeige nach dem Reinigen des Kamerabereichs erneut aufleuchtet und die Meldung wieder erscheint, lassen Sie das Fahrzeug von einem Händler prüfen.   <b>Automatische Abschaltung</b> S. 458</li> </ul>	

\*1: Modelle mit dem schlüssellosen Zugangssystem (Smart Entry & Start) verfügen über eine **ENGINE START/STOP**-Taste anstelle eines Zündschalters.

Anzeige	Bezeichnung	Ein/Blinken	Erklärung	Meldung
	Spurhalteassistenten-anzeige*	<ul style="list-style-type: none"> <li>Leuchtet beim Drehen des Zündschalters in die Stellung EIN *1 mehrere Sekunden lang auf und erlischt dann.</li> <li>Leuchtet auf, wenn ein Problem mit dem Spurhalteassistenten (LDW) vorliegt.</li> </ul>	<ul style="list-style-type: none"> <li><b>Anzeige leuchtet ständig</b> - Lassen Sie Ihr Fahrzeug von einem Händler prüfen.</li> </ul>	
		<ul style="list-style-type: none"> <li>Leuchtet auf, wenn sich das System selbstständig abschaltet.</li> </ul>	<ul style="list-style-type: none"> <li><b>Anzeige leuchtet ständig</b> - Die Temperatur im Inneren der Kamera ist zu hoch. Kühlen Sie die Kamera mithilfe der Klimaautomatik. Das System schaltet sich ein, sobald die Innentemperatur der Kamera gesunken ist.                             <ul style="list-style-type: none"> <li> <b>Kamera des Spurhalteassistenten (LDW)</b> S. 461</li> </ul> </li> </ul>	
			<ul style="list-style-type: none"> <li><b>Anzeige leuchtet ständig</b> - Der Bereich um die Kamera herum ist durch Schmutz, Staub etc. blockiert. Halten Sie das Fahrzeug an einer sicheren Stelle an und reinigen Sie die Abdeckung mit einem weichen Tuch.</li> <li>Wenn die Anzeige nach dem Reinigen des Kamerabereichs erneut aufleuchtet und die Meldung wieder erscheint, lassen Sie das Fahrzeug von einem Händler prüfen.                             <ul style="list-style-type: none"> <li> <b>Kamera des Spurhalteassistenten (LDW)</b> S. 461</li> </ul> </li> </ul>	



Instrumententafel

\*1: Modelle mit dem schlüssellosen Zugangssystem (Smart Entry & Start) verfügen über eine **ENGINE START/STOP**-Taste anstelle eines Zündschalters.



Anzeige	Bezeichnung	Ein/Blinken	Erklärung	Meldung
<b>CTBA</b>	City-Notbremsassistent (CTBA)-Anzeige	<ul style="list-style-type: none"> <li>Leuchtet beim Drehen des Zündschalters in die Stellung EIN *1 mehrere Sekunden lang auf und erlischt dann.</li> </ul>	—	—
		<ul style="list-style-type: none"> <li>Erlischt, wenn Sie den City-Notbremsassistenten gezielt einschalten.</li> <li>Leuchtet auf, wenn Sie den City-Notbremsassistenten gezielt ausschalten.</li> </ul>	<ul style="list-style-type: none"> <li>➤ <b>City-Notbremsassistent</b> S. 485</li> <li>➤ <b>Kundenspezifische Funktionen</b> S. 144</li> </ul>	—
		<ul style="list-style-type: none"> <li>Leuchtet auf, wenn der Bereich um den Lasersensor, der sich im oberen Teil der Windschutzscheibe befindet, mit Hindernissen wie beispielsweise Schmutz, Eis und Reif bedeckt ist.</li> <li>Kann auch bei schlechtem Wetter aufleuchten (Regen, Nebel, Schnee).</li> </ul>	<ul style="list-style-type: none"> <li>Entfernen Sie Schmutz und andere Hindernisse mithilfe der Waschanlage und Scheibenwischer.</li> <li>Halten Sie das Fahrzeug an einem sicheren Ort an, und entfernen Sie mit den Scheibenwischern Schmutz oder Hindernisse auf der Windschutzscheibe im Bereich des Lasersensors.</li> <li>➤ <b>City-Notbremsassistent</b> S. 485</li> <li>Das System wird erneut aktiviert, wenn die Hindernisse beseitigt sind.</li> </ul>	
		<ul style="list-style-type: none"> <li>Leuchtet auf, wenn sich Schnee auf der Motorhaube befindet.</li> </ul>	<ul style="list-style-type: none"> <li>Halten Sie das Fahrzeug an einem sicheren Ort an, und entfernen Sie den Schnee von der Motorhaube.</li> </ul>	

\*1: Modelle mit dem schlüssellosen Zugangssystem (Smart Entry & Start) verfügen über eine **ENGINE START/STOP**-Taste anstelle eines Zündschalters.

Anzeige	Bezeichnung	Ein/Blinken	Erklärung	Meldung
CTBA	City-Notbremsassistent (CTBA)-Anzeige	<ul style="list-style-type: none"> <li>Leuchtet möglicherweise bei hohen Temperaturen im Bereich um den Lasersensor auf.</li> </ul>	<ul style="list-style-type: none"> <li>Kühlen Sie den Bereich um den Lasersensor herum mithilfe der Klimaautomatik.</li> <li>Das System wird erneut aktiviert, wenn die Temperaturen im Bereich um den Lasersensor sinken.</li> </ul>	
		<ul style="list-style-type: none"> <li>Schaltet sich in Kombination mit der Bremsanlagenanzeige (orange) ein, wenn eine Störung im System vorliegt.</li> </ul>	<ul style="list-style-type: none"> <li>Das System wird nicht aktiviert. Lassen Sie das Fahrzeug von einem Händler prüfen.</li> </ul>	

## Warnungen und Informationsmeldungen im Multi-Informationsdisplay

Die folgenden Meldungen werden nur im Multi-Informationsdisplay angezeigt. Drücken Sie die Taste  (Information), um die Meldung erneut anzuzeigen, wenn die Systemmeldungsanzeige leuchtet.





Meldung	Zustand	Erklärung
	<p><b>Modelle mit stufenlosem Automatikgetriebe (CVT)</b></p> <ul style="list-style-type: none"> <li>Wird beim Anpassen der Einstellungen angezeigt, wenn der Schalthebel aus der Position <b>P</b> heraus bewegt wird.</li> </ul> <p><b>Schaltgetriebemodelle</b></p> <ul style="list-style-type: none"> <li>Wird angezeigt, während Sie die Einstellungen anpassen und die Feststellbremse gelöst wird.</li> </ul>	<p>► <b>Kundenspezifische Funktionen</b> S. 144</p>
	<ul style="list-style-type: none"> <li>Wird einmal angezeigt, wenn die Außentemperatur unter 3 °C liegt und der Zündschalter in der Stellung EIN <b>II</b>*1 steht.</li> </ul>	<ul style="list-style-type: none"> <li>Es besteht die Möglichkeit, dass die Fahrbahndecke vereist oder rutschig ist.</li> </ul>
	<ul style="list-style-type: none"> <li>Wird angezeigt, wenn einer der hinteren Sicherheitsgurte angelegt oder geöffnet wird oder wenn eine der Fondtüren geöffnet und geschlossen wird.</li> </ul>	<p>► <b>Sicherheitsgurterinnerung</b> S. 43</p>
	<ul style="list-style-type: none"> <li>Wird angezeigt, wenn die Fahrzeuggeschwindigkeit die eingestellte Geschwindigkeit erreicht. Sie können zwei verschiedene Geschwindigkeiten für den Alarm einstellen.</li> </ul>	<p>► <b>Einstellung des Geschwindigkeitsalarms</b> S. 142</p>

\*1: Modelle mit dem schlüssellosen Zugangssystem (Smart Entry & Start) verfügen über eine **ENGINE START/STOP**-Taste anstelle eines Zündschalters.

Meldung	Zustand	Erklärung
	<ul style="list-style-type: none"> <li>Wird angezeigt, wenn Sie den Betriebsmodus auf EIN schalten, ohne den Sicherheitsgurt auf der Fahrerseite anzulegen.</li> </ul>	<ul style="list-style-type: none"> <li>Legen Sie den Sicherheitsgurt ordnungsgemäß an, bevor Sie anfahren.  <b>☒ Schalthebelbetätigung</b> S. 422, 424, 428</li> </ul>
 <p>*1 (orange)</p>  <p>*2</p>	<ul style="list-style-type: none"> <li>Wird angezeigt, wenn die Auto-Hold-Bremsfunktion im aktivierten Zustand automatisch unterbrochen wird.</li> </ul>	<ul style="list-style-type: none"> <li>Betätigen Sie sofort das Bremspedal.</li> </ul>



\*1: Modelle mit stufenlosem Automatikgetriebe (CVT)



\*2: Schaltgetriebemodelle

Meldung	Zustand	Erklärung
	<ul style="list-style-type: none"> <li>Wird angezeigt, wenn die Auto-Hold-Bremsfunktion ausgeschaltet ist.</li> </ul>	<p>► <b>Auto-Hold-Bremsfunktion</b> S. 480</p>
	<ul style="list-style-type: none"> <li>Wird angezeigt, wenn die Taste für die Auto-Hold-Bremsfunktion gedrückt wird und der Fahrer den Sicherheitsgurt nicht angelegt hat.</li> </ul>	<ul style="list-style-type: none"> <li>Legen Sie den fahrerseitigen Sicherheitsgurt an. ► <b>Auto-Hold-Bremsfunktion</b> S. 480</li> </ul>
 *1  *2	<ul style="list-style-type: none"> <li>Wird angezeigt, wenn die Taste für die Auto-Hold-Bremsfunktion im aktivierten Zustand gedrückt wird, ohne das Bremspedal zu treten.</li> </ul>	<ul style="list-style-type: none"> <li>Treten Sie beim Drücken der Taste für die Auto-Hold-Bremsfunktion gleichzeitig das Bremspedal nieder. ► <b>Auto-Hold-Bremsfunktion</b> S. 480</li> </ul>
 (Weiß)	<ul style="list-style-type: none"> <li>Wird angezeigt, wenn die Feststellbremse automatisch aktiviert wird, während die Auto-Hold-Bremsfunktion in Betrieb ist.</li> </ul>	<p>► <b>Auto-Hold-Bremsfunktion</b> S. 480            ► <b>Feststellbremse</b> S. 477</p>



\*1: Modelle mit stufenlosem Automatikgetriebe (CVT)

\*2: Schaltgetriebemodelle

Meldung	Zustand	Erklärung
	<ul style="list-style-type: none"> <li>Wird angezeigt, wenn eine Störung im System zur automatischen Lichtsteuerung vorliegt.</li> </ul>	<ul style="list-style-type: none"> <li><b>Anzeige leuchtet während der Fahrt auf</b> - Schalten Sie das Licht manuell ein und lassen Sie das Fahrzeug von einem Händler prüfen.</li> </ul>
	<ul style="list-style-type: none"> <li>Wird angezeigt, wenn eine Störung an den Scheinwerfern vorliegt.</li> </ul>	<ul style="list-style-type: none"> <li>Lassen Sie Ihr Fahrzeug von einem Händler prüfen</li> </ul>
	<ul style="list-style-type: none"> <li>Wird angezeigt, wenn eine Störung am Anlasser vorliegt.</li> </ul>	<p><b>Modelle ohne schlüsselloses Zugangssystem (Smart Entry &amp; Start)</b></p> <ul style="list-style-type: none"> <li>Als provisorische Maßnahme halten Sie das Bremspedal und das Kupplungspedal gedrückt (nur bei Schaltgetriebe), drehen Sie gleichzeitig den Zündschalter auf START (III), wo Sie ihn bis zu 15 Sekunden lang halten, und starten Sie den Motor manuell. Lassen Sie das Fahrzeug von einem Händler prüfen.</li> </ul>
		<p><b>Modelle mit schlüssellosem Zugangssystem (Smart Entry &amp; Start)</b></p> <ul style="list-style-type: none"> <li>Als provisorische Maßnahme halten Sie das Bremspedal und das Kupplungspedal gedrückt (nur bei Schaltgetriebe), halten Sie gleichzeitig die Taste <b>ENGINE START/STOP</b> 15 Sekunden lang gedrückt und starten Sie den Motor manuell. Lassen Sie das Fahrzeug von einem Händler prüfen.</li> </ul>

Meldung	Zustand	Erklärung
	<ul style="list-style-type: none"> <li>• Wird angezeigt, wenn bei laufendem Motor der Motorölstand zu niedrig ist.</li> </ul>	<ul style="list-style-type: none"> <li>• <b>Anzeige leuchtet während der Fahrt auf</b> - Halten Sie sofort an einem sicheren Ort an.  <ul style="list-style-type: none"> <li>➤ <b>Wenn das Symbol für niedrigen Ölstand angezeigt wird</b> S. 637</li> </ul> </li> </ul>
	<ul style="list-style-type: none"> <li>• Wird bei laufendem Motor angezeigt, wenn eine Systemstörung am Motorölstandsensord vorliegt.</li> </ul>	<ul style="list-style-type: none"> <li>• Lassen Sie das Fahrzeug von einem Händler prüfen.</li> </ul>



Modelle mit automatischer Leerlaufabschaltung

Meldung	Zustand	Erklärung
	<ul style="list-style-type: none"> <li>Leuchtet auf, wenn aus irgendeinem Grund die automatische Leerlaufabschaltung nicht aktiviert wird.</li> <li>Wird angezeigt, wenn der Motor automatisch wieder startet.</li> </ul>	<p>► <b>Automatische Leerlaufabschaltung</b> * S. 432, 437</p>
	<ul style="list-style-type: none"> <li>Leuchtet auf, wenn die automatische Leerlaufabschaltung nicht aktiviert wird, weil die Batterieladung zu niedrig ist.</li> <li>Wird bei niedrigem Ladezustand der Batterie angezeigt.</li> </ul>	<p>► <b>Automatische Leerlaufabschaltung</b> * S. 432, 437</p>
	<ul style="list-style-type: none"> <li>Wird angezeigt, wenn sich das Fahrzeug bei aktivierter automatischer Leerlaufabschaltung in folgendem Betriebszustand befindet:                             <ul style="list-style-type: none"> <li>- Die Batterieladung ist niedrig.</li> </ul> </li> </ul>	<ul style="list-style-type: none"> <li>Wenn der Motor nach einigen Sekunden automatisch neu startet.</li> </ul>
	<ul style="list-style-type: none"> <li>Leuchtet auf, wenn die automatische Leerlaufabschaltung nicht aktiviert wird, weil die Temperatur des Motorkühlmittels zu niedrig oder zu hoch ist.</li> </ul>	<p>► <b>Automatische Leerlaufabschaltung</b> * S. 432, 437</p>

\* Nicht verfügbar für alle Modelle



Modelle mit automatischer Leerlaufabschaltung

Meldung	Zustand	Erklärung
	<ul style="list-style-type: none"> <li>Leuchtet auf, wenn die automatische Leerlaufabschaltung nicht aktiviert wird, weil die Klimaautomatik in Betrieb ist und die eingestellte Temperatur sich zu sehr von der tatsächlichen Innentemperatur unterscheidet.</li> </ul>	<p>➤ <b>Automatische Leerlaufabschaltung*</b> S. 432, 437</p>
	<p><b>Modelle mit stufenlosem Automatikgetriebe (CVT)</b></p> <ul style="list-style-type: none"> <li>Wird angezeigt, wenn sich das Fahrzeug bei aktivierter automatischer Leerlaufabschaltung in folgendem Betriebszustand befindet:                             <ul style="list-style-type: none"> <li>- Die Klimaautomatik ist in Betrieb und die eingestellte Temperatur unterscheidet sich zu sehr von der tatsächlichen Innentemperatur.</li> <li>- Die Luftfeuchtigkeit im Fahrzeuginnenraum ist hoch.</li> </ul> </li> </ul>	
 <p>(Weiß)</p>	<ul style="list-style-type: none"> <li>Wird angezeigt, wenn die automatische Leerlaufabschaltung nicht aktiviert wird, weil der Druck auf das Bremspedal nicht ausreicht.</li> </ul>	<ul style="list-style-type: none"> <li>Betätigen Sie das Bremspedal kräftig.</li> </ul>





\*1: Modelle mit stufenlosem Automatikgetriebe (CVT)

Meldung	Zustand	Erklärung
 *2  *3	<p><b>Modelle mit automatischer Leerlaufabschaltung</b></p> <ul style="list-style-type: none"> <li>Wird angezeigt, wenn der Schalter für die elektrische Feststellbremse gedrückt wird, ohne auf das Bremspedal zu drücken, während die elektrische Feststellbremse in Betrieb ist.</li> </ul>	<ul style="list-style-type: none"> <li><b>Anzeige leuchtet während der Fahrt auf</b> - Beim Drücken des Schalters für die elektrische Feststellbremse muss gleichzeitig das Bremspedal heruntergedrückt werden.   <b>Feststellbremse</b> S. 477</li> </ul>
 *3	<ul style="list-style-type: none"> <li>Wird weiß angezeigt, wenn Sie den Zündschalter auf START *1 drehen, bevor Sie das Kupplungspedal vollständig durchgetreten haben.</li> <li>Wird in Weiß angezeigt, wenn bei aktivierter automatischer Leerlaufabschaltung die Fenster aufgrund der Umgebungsbedingungen beschlagen können oder wenn die Umgebungsbedingungen sich möglicherweise von den Klimaautomatikeinstellungen, die Sie gewählt haben, unterscheiden.</li> </ul>	<ul style="list-style-type: none"> <li>Betätigen Sie das Kupplungspedal.</li> </ul>
	<ul style="list-style-type: none"> <li>Wird in Orange angezeigt, wenn die folgenden Bedingungen bei aktivierter automatischer Leerlaufabschaltung bestehen bleiben:             <ul style="list-style-type: none"> <li>- Sie sind nicht angeschnallt.</li> <li>- Der Schalthebel befindet sich nicht in der Position <b>N</b>.</li> </ul> </li> </ul>	<ul style="list-style-type: none"> <li>Betätigen Sie das Kupplungspedal. Legen Sie umgehend den Sicherheitsgurt an, und halten Sie den Schalthebel in <b>N</b>, wenn die automatische Leerlaufabschaltung beim nächsten Mal aktiviert wird.</li> </ul>

\*1: Modelle mit schlüssellosem Zugangssystem (Smart Entry & Start) haben eine **ENGINE START/STOP**-Taste anstelle eines Zündschalters.

\*2: Modelle mit stufenlosem Automatikgetriebe (CVT)

\*3: Schaltgetriebemodelle

Meldung	Zustand	Erklärung
	<p><b>Modelle mit automatischer Leerlaufabschaltung</b></p> <ul style="list-style-type: none"> <li>Leuchtet auf, wenn Sie bei aktivierter automatischer Leerlaufabschaltung den Schalthebel von <b>N</b> in eine beliebige andere Position bringen, ohne dabei das Kupplungspedal zu treten.</li> </ul>	<ul style="list-style-type: none"> <li>Der Motor startet selbst dann nicht, wenn der Ladezustand der Batterie schwächer wird. Schalten Sie auf <b>N</b>, um zu vermeiden, dass der Batterieladezustand schwach wird.                     <ul style="list-style-type: none"> <li>➤ <b>Automatische Leerlaufabschaltung</b> * S. 437</li> </ul> </li> </ul>
	<p><b>Modelle mit automatischer Leerlaufabschaltung</b></p> <ul style="list-style-type: none"> <li>Wird angezeigt, wenn die Motorhaube offen ist.</li> </ul>	<ul style="list-style-type: none"> <li>Schließen Sie die Motorhaube.</li> </ul>
	<ul style="list-style-type: none"> <li>Wird angezeigt, wenn der ECON-Modus durch Drücken auf die ECON-Taste ausgeschaltet wird.</li> </ul>	<ul style="list-style-type: none"> <li>➤ <b>ECON-Modus</b> S. 431</li> </ul>
	<ul style="list-style-type: none"> <li>Blinkt, wenn das System die Gefahr einer Kollision mit dem vorausfahrenden Fahrzeug ermittelt. Der Warnton ertönt.</li> </ul>	<ul style="list-style-type: none"> <li>Betätigen Sie das Bremspedal, und halten Sie einen angemessenen Abstand zum vorausfahrenden Fahrzeug ein. Die Warnung verschwindet.</li> <li>Das System bremst automatisch, wenn ein möglicher Zusammenstoß voraussichtlich nicht mehr vermeidbar ist.                     <ul style="list-style-type: none"> <li>➤ <b>City-Notbremsassistent</b> S. 485</li> </ul> </li> </ul>
	<ul style="list-style-type: none"> <li>Die Anzeige ändert sich, wenn Ihr Fahrzeug durch das System gestoppt wird. Der Warnton wird gestoppt.</li> </ul>	



\* 1: Schaltgetriebemodelle

Modelle mit Wartungsintervallsystem





Meldung	Zustand	Erklärung
	<ul style="list-style-type: none"> <li>Wird angezeigt, wenn eine Wartung in weniger als 30 Tagen fällig wird. Die verbleibenden Tage werden auf Grundlage der Fahrbedingungen geschätzt.</li> </ul>	<ul style="list-style-type: none"> <li>Die verbleibenden Tage werden pro Tag heruntergezählt.                      ➤ <b>Wartungsintervallsystem*</b> S. 511</li> </ul>
	<ul style="list-style-type: none"> <li>Wird angezeigt, wenn eine Wartung in weniger als 10 Tagen fällig wird. Die verbleibenden Tage werden auf Grundlage der Fahrbedingungen geschätzt.</li> </ul>	<ul style="list-style-type: none"> <li>Die angezeigten Wartungsarbeiten sind so schnell wie möglich durchzuführen.                      ➤ <b>Wartungsintervallsystem*</b> S. 511</li> </ul>
	<ul style="list-style-type: none"> <li>Wird angezeigt, wenn die jeweilige Wartung immer noch nicht durchgeführt wurde und die Zahl der verbleibenden Tage 0 erreicht.</li> </ul>	<ul style="list-style-type: none"> <li>Ihr Fahrzeug hat den Zeitpunkt einer fälligen Wartung überschritten. Lassen Sie die Wartungen umgehend durchführen und setzen Sie die Wartungsintervallanzeige zurück.                      ➤ <b>Wartungsintervallsystem*</b> S. 511</li> </ul>

\* Nicht verfügbar für alle Modelle

Modelle mit Öl-Überwachungssystem

Meldung	Zustand	Erklärung
	<ul style="list-style-type: none"> <li>Erscheint, wenn sich die planmäßige Wartung nähert.</li> </ul>	<ul style="list-style-type: none"> <li>Das Motoröl oder das Motoröl und der Motorölfilter sollten bald ausgetauscht werden.                      ➤ <b>Öl-Überwachungssystem</b>* S. 516</li> </ul>
	<ul style="list-style-type: none"> <li>Erscheint, sobald die planmäßige Wartung vorzunehmen ist.</li> </ul>	<ul style="list-style-type: none"> <li>Das Motoröl oder das Motoröl und der Motorölfilter sollten so bald wie möglich ausgetauscht werden.                      ➤ <b>Öl-Überwachungssystem</b>* S. 516</li> </ul>
	<ul style="list-style-type: none"> <li>Erscheint, sobald der planmäßige Ölwechsel überfällig ist.</li> </ul>	<ul style="list-style-type: none"> <li>Das Motoröl oder das Motoröl und der Ölfilter sollten sofort ausgetauscht werden.                      ➤ <b>Öl-Überwachungssystem</b>* S. 516</li> </ul>

Modelle ohne schlüsselloses Zugangssystem (Smart Entry & Start)

Meldung	Zustand	Erklärung
	<ul style="list-style-type: none"> <li>Wird angezeigt, wenn der Zündschlüssel aus der Stellung EIN <b>II</b> in die Stellung ZUBEHÖR <b>I</b> gedreht wird. (Die Fahrertür ist geschlossen.)</li> </ul>	—
	<ul style="list-style-type: none"> <li>Wird angezeigt, wenn die Fahrertür geöffnet wird, während der Zündschlüssel in der Stellung ZUBEHÖR <b>I</b> steht.</li> </ul>	<ul style="list-style-type: none"> <li>Drehen Sie den Zündschalter auf SPERRE <b>0</b> und ziehen Sie den Schlüssel ab.</li> </ul>
	<ul style="list-style-type: none"> <li>Wird angezeigt, wenn die Fahrertür geöffnet wird, während der Zündschlüssel in der Stellung SPERRE <b>0</b> steht.</li> </ul>	<ul style="list-style-type: none"> <li>Ziehen Sie den Zündschlüssel ab.</li> </ul>
<div style="display: flex; flex-direction: column;"> <div style="display: flex; align-items: center;">  <span style="margin-left: 5px;">*1</span> </div> <div style="display: flex; align-items: center;">  <span style="margin-left: 5px;">*2</span> </div> </div>	<p><b>Schaltgetriebemodelle</b></p> <ul style="list-style-type: none"> <li>Wird in Weiß angezeigt, wenn Sie den Zündschalter auf START <b>III</b> drehen, bevor Sie das Kupplungspedal vollständig durchgetreten haben.</li> </ul> <p><b>Modelle mit automatischer Leerlaufabschaltung</b></p> <ul style="list-style-type: none"> <li>Wird in Orange angezeigt, wenn der Motor aus einem der folgenden Gründe nicht automatisch neu gestartet wird:                             <ul style="list-style-type: none"> <li>- Die Motorhaube ist geöffnet.</li> <li>- Es liegt eine Störung am System zur automatischen Leerlaufabschaltung vor.</li> </ul> </li> </ul>	<ul style="list-style-type: none"> <li>Schalten Sie die Zündung bei ganz durchgetretenem Kupplungspedal ein.</li> <li>Verwenden Sie das übliche Verfahren zum Starten des Motors.                             <ul style="list-style-type: none"> <li>► <b>Starten des Motors</b> S. 413</li> </ul> </li> </ul>

\*1: Schaltgetriebemodelle

\*2: Modelle mit stufenlosem Automatikgetriebe (CVT)

Modelle mit schlüssellosem Zugangssystem (Smart Entry & Start)

Meldung	Zustand	Erklärung
 *1	<ul style="list-style-type: none"> <li>• Wird in Weiß angezeigt, nachdem Sie die Fahrertür entriegelt und geöffnet haben.</li> <li>• Wird in Weiß angezeigt, wenn Sie den Betriebsmodus auf ZUBEHÖR oder EIN gestellt haben.</li> </ul>	<p>➤ <b>Starten des Motors</b> S. 416</p>
 *2	<ul style="list-style-type: none"> <li>• Wird in Orange angezeigt, wenn der Motor aus einem der folgenden Gründe nicht automatisch neu gestartet wird:                         <ul style="list-style-type: none"> <li>- Die Motorhaube ist geöffnet.</li> <li>- Es liegt eine Störung am System zur automatischen Leerlaufabschaltung vor.</li> </ul> </li> </ul>	<ul style="list-style-type: none"> <li>• Verwenden Sie das übliche Verfahren zum Starten des Motors.                         <ul style="list-style-type: none"> <li>➤ <b>Starten des Motors</b> S. 416</li> </ul> </li> </ul>
	<ul style="list-style-type: none"> <li>• Wird in Weiß angezeigt, wenn der Betriebsmodus auf ZUBEHÖR steht.</li> <li>• Wird nach dem Öffnen der Fahrertür in Orange angezeigt, wenn der Betriebsmodus auf ZUBEHÖR steht.</li> </ul>	<p>—</p> <ul style="list-style-type: none"> <li>• Stellen Sie den Betriebsmodus auf FAHRZEUG AUS.                         <ul style="list-style-type: none"> <li>➤ <b>ENGINE START/STOP-Taste</b> S. 183</li> </ul> </li> </ul>
	<ul style="list-style-type: none"> <li>• Wird angezeigt, wenn der Betriebsmodus auf EIN geschaltet ist und Sie die Tür schließen, ohne dass sich die schlüssellose Fernbedienung im Fahrzeug befindet.</li> </ul>	<ul style="list-style-type: none"> <li>• Erlicht, wenn Sie die schlüssellose Fernbedienung wieder in das Fahrzeug bringen und die Tür schließen.                         <ul style="list-style-type: none"> <li>➤ <b>Erinnerung schlüssellose Fernbedienung</b> S. 185</li> </ul> </li> </ul>

\*1: Modelle mit stufenlosem Automatikgetriebe (CVT)

\*2: Schaltgetriebemodelle

Modelle mit schlüssellosem Zugangssystem (Smart Entry & Start)

Meldung	Zustand	Erklärung
	<ul style="list-style-type: none"> <li>Wird angezeigt, wenn die Batterie der schlüssellosen Fernbedienung schwach wird.</li> </ul>	<ul style="list-style-type: none"> <li>Ersetzen Sie die Batterie so bald wie möglich.                             <ul style="list-style-type: none"> <li>► <b>Wechsel der Knopf-batterie</b> S. 580</li> </ul> </li> </ul>
	<ul style="list-style-type: none"> <li>Wird angezeigt, wenn die Batterie der schlüssellosen Fernbedienung zu schwach ist, um den Motor zu starten, oder der Schlüssel beim Starten des Motors zu weit entfernt ist. Ein Warnton ertönt sechs Mal.</li> </ul>	<ul style="list-style-type: none"> <li>► <b>Wenn die Batterie der schlüssellosen Fernbedienung zu schwach ist</b> S. 623</li> </ul>
	<ul style="list-style-type: none"> <li>Wird angezeigt, wenn Sie die <b>ENGINE START/STOP</b>-Taste drücken, um den Motor abzustellen, ohne dass sich der Schalthebel in der Position <b>P</b> befindet.</li> <li>Wird angezeigt, wenn der Motor abgeschaltet wird, ohne dass der Schalthebel in der Position <b>P</b> steht, und der Motor nicht automatisch neu gestartet wird.</li> <li>Wird angezeigt, wenn Sie bei aktivierter automatischer Leerlaufabschaltung die Motorhaube öffnen.</li> </ul>	<ul style="list-style-type: none"> <li>Nehmen Sie den Fuß vom Bremspedal und drücken Sie zwei Mal die Taste <b>ENGINE START/STOP</b>, nachdem Sie den Schalthebel in die Position <b>P</b> bewegt haben.</li> <li>Wenn Sie den Betriebsmodus auf EIN schalten wollen, bewegen Sie den Schalthebel in die Position <b>P</b>.</li> <li>Zum Starten des Motors verwenden Sie das übliche Verfahren.                             <ul style="list-style-type: none"> <li>► <b>Starten des Motors</b> S. 416</li> </ul> </li> </ul>
	<ul style="list-style-type: none"> <li>Wird angezeigt, wenn das Lenkrad verriegelt ist.</li> </ul>	<ul style="list-style-type: none"> <li>Bewegen Sie das Lenkrad nach links und rechts, während Sie die Taste <b>ENGINE START/STOP</b> gedrückt halten.</li> </ul>



\*1: Modelle mit stufenlosem Automatikgetriebe (CVT)



Modelle mit schlüssellosem Zugangssystem (Smart Entry & Start)

Meldung	Zustand	Erklärung
	<ul style="list-style-type: none"> <li>Wird angezeigt, wenn Sie bei rollendem Fahrzeug die Taste <b>ENGINE START/STOP</b> drücken.</li> </ul>	<p>➤ <b>Notabschaltung des Motors</b> S. 624</p>

Modelle mit Einparkhilfe

Meldung	Zustand	Erklärung
	<ul style="list-style-type: none"> <li>Wird angezeigt, wenn eine Störung der Einparkhilfe vorliegt.</li> </ul>	<ul style="list-style-type: none"> <li>Prüfen Sie, ob der Bereich um den/die Sensoren durch Schlamm, Eis, Schnee usw. verdeckt wird. Leuchtet die Anzeige bzw. leuchten die Anzeigen auch nach dem Reinigen des Bereichs weiter, lassen Sie das System von einem Händler prüfen.</li> </ul>
	<ul style="list-style-type: none"> <li>Wenn ein Problem an einem der Sensoren auftritt, leuchtet die entsprechende Sensoranzeige auf.</li> </ul>	

**Modelle mit Fernlichtassistent**

Meldung	Zustand	Erklärung
	<ul style="list-style-type: none"> <li>• Wird angezeigt, wenn eine Störung des Fernlichtassistenten vorliegt.</li> </ul>	<ul style="list-style-type: none"> <li>• Bedienen Sie den Lichtschalter manuell.</li> <li>• Wenn dies eintritt, während Sie mit Fernlicht fahren, wechseln die Scheinwerfer zu Abblendlicht.                      ► <b>Fernlichtassistent*</b> S. 192</li> </ul>

**Modelle mit Kollisionswarnsystem**

Meldung	Zustand	Erklärung
	<ul style="list-style-type: none"> <li>• Blinkt, wenn das System die Gefahr einer Kollision mit dem vorausfahrenden Fahrzeug ermittelt. Der Warnton ertönt.</li> </ul>	<ul style="list-style-type: none"> <li>• Reagieren Sie angemessen, um einen Zusammenstoß zu vermeiden (durch Bremsen, Spurwechsel usw.)                      ► <b>Kollisionswarnsystem*</b> S. 456</li> </ul>

**Modelle mit Spurhalteassistent**

Meldung	Zustand	Erklärung
	<ul style="list-style-type: none"> <li>• Erscheint, wenn sich die Spurbegrenzungslinien sehr nah am Fahrzeug befinden. Der Warnton ertönt.</li> </ul>	<ul style="list-style-type: none"> <li>• Reagieren Sie entsprechend, um das Fahrzeug wieder in die Fahrspur zu bringen.                      ► <b>Spurhalteassistent (LDW)*</b> S. 460</li> </ul>

\* Nicht verfügbar für alle Modelle

Modelle mit Fernlichtassistent

Modelle mit Verkehrszeichenerkennung

Meldung	Zustand	Erklärung
	<ul style="list-style-type: none"> <li>• Wird angezeigt, wenn sich das System selbsttätig abschaltet.</li> </ul>	<ul style="list-style-type: none"> <li>• <b>Anzeige leuchtet während der Fahrt auf</b> - Die Temperatur im Inneren der Kamera ist zu hoch. Kühlen Sie die Kamera mithilfe der Klimaautomatik. Das System schaltet sich ein, sobald die Innentemperatur der Kamera gesunken ist.             <ul style="list-style-type: none"> <li>➤ <b>Verkehrszeichenerkennung*</b> S. 464</li> <li>➤ <b>Fernlichtassistent*</b> S. 192</li> </ul> </li> </ul>
	<ul style="list-style-type: none"> <li>• Wird angezeigt, wenn sich das System selbsttätig abschaltet.</li> </ul>	<ul style="list-style-type: none"> <li>• <b>Anzeige leuchtet während der Fahrt auf</b> - Der Bereich um die Kamera herum ist durch Schmutz, Staub etc. blockiert. Halten Sie das Fahrzeug an einer sicheren Stelle an und reinigen Sie die Abdeckung mit einem weichen Tuch.</li> <li>• Wenn die Meldung nach dem Reinigen des Kamerabereichs wieder erscheint, lassen Sie das Fahrzeug von einem Händler prüfen.             <ul style="list-style-type: none"> <li>➤ <b>Verkehrszeichenerkennung*</b> S. 464</li> <li>➤ <b>Fernlichtassistent*</b> S. 192</li> </ul> </li> </ul>

Benzinmodelle

Meldung	Zustand	Erklärung
	<ul style="list-style-type: none"> <li>• Wird angezeigt, wenn eine Störung des Batterieladesystems vorliegt.</li> </ul>	<ul style="list-style-type: none"> <li>• Lassen Sie das Fahrzeug von einem Händler prüfen.  <b>► Prüfen der Batterie</b> S. 575</li> <li>• Schalten Sie Klimaautomatik und Heckscheibenheizung aus, um den Stromverbrauch zu senken.</li> </ul>

**Dieselmotelle**

Meldung	Zustand	Erklärung
	<ul style="list-style-type: none"> <li>Wird angezeigt, wenn der Dieselpartikelfilter (DPF) regeneriert werden muss. Es handelt sich nicht um einen Ausfall des DPF.</li> </ul>	<p>► <b>Regenerierung des Dieselpartikelfilters (DPF)*</b> S. 555</p>
	<ul style="list-style-type: none"> <li>Wird angezeigt, wenn Sie  ignorieren. Rußpartikel beginnen das DPF-System zu verstopfen. Es handelt sich hierbei um ein Problem.</li> </ul>	<ul style="list-style-type: none"> <li>Lassen Sie das Fahrzeug von einem Händler prüfen.</li> </ul>
	<ul style="list-style-type: none"> <li>Wird angezeigt, wenn sich Wasser im Kraftstoffsystem angesammelt hat.</li> <li>Wird angezeigt, wenn das Fahrzeug über einen langen Zeitraum geparkt worden ist.</li> </ul>	<ul style="list-style-type: none"> <li>Lassen Sie das Wasser im System so bald wie möglich von einem Händler ablassen. Angesammeltes Wasser kann das Kraftstoffsystem beschädigen.</li> </ul>
	<ul style="list-style-type: none"> <li>Wird angezeigt, wenn der Motor beim Einschalten des Zündschalters*1 kalt ist.</li> </ul>	<ul style="list-style-type: none"> <li>Der Motor startet automatisch, sobald das Symbol erlischt.</li> <li>Bei nicht gedrücktem Kupplungspedal kann der Motor nicht starten.</li> </ul> <p>► <b>Starten des Motors</b> S. 413, 416</p>

\*1: Modelle mit schlüssellosem Zugangssystem (Smart Entry & Start) haben eine **ENGINE START/STOP**-Taste anstelle eines Zündschalters.

Dieselmotore

Meldung	Zustand	Erklärung
	<ul style="list-style-type: none"> <li>Leuchtet auf, wenn beim Fahren eine Störung des Motorsteuersystems vorliegt.</li> </ul>	<p>➤ <b>Wenn das Symbol PGM-FI angezeigt wird</b> S. 637</p>
	<ul style="list-style-type: none"> <li>Wird angezeigt, wenn Sie den Motor nicht wieder starten können, weil der Kraftstofftank vollständig leer gefahren wurde. Möglicherweise ist Luft in das Kraftstoffsystem gelangt.</li> </ul>	<ul style="list-style-type: none"> <li>Lassen Sie das Fahrzeug von einem Händler prüfen.</li> </ul>
	<ul style="list-style-type: none"> <li>Wird angezeigt, wenn Sie nicht den für die jeweiligen Klima- bzw. Gebietsbedingungen geeigneten Kraftstoff verwenden.</li> </ul>	<ul style="list-style-type: none"> <li>Die Verwendung eines ungeeigneten Kraftstoffs kann die Motorleistung reduzieren. ➤ <b>Empfohlener Kraftstoff</b> S. 500</li> </ul>

## Anzeigeeinstrumente

Zu den Anzeigeeinstrumenten gehören Tachometer, Drehzahlmesser und zugehörige Anzeigen. Sie werden angezeigt, wenn sich der Zündschalter in der Stellung EIN \*1 befindet.

### ■ Ändern der Farbe der Hintergrundbeleuchtung des Instruments

Statt der Farbe Weiß können Sie auch einige andere Farben auswählen.

➤ **Kundenspezifische Funktionen** S. 144

### ■ Tachometer

Zeigt die Fahrgeschwindigkeit in km/h oder mph an.

### ■ Drehzahlmesser

Zeigt die Motorumdrehungen pro Minute an.

\*1: Modelle mit schlüssellosem Zugangssystem (Smart Entry & Start) haben eine **ENGINE START/STOP**-Taste anstelle eines Zündschalters.

# Multi-Informationsdisplay

Das Multi-Informationsdisplay zeigt Kilometerzähler, Tageskilometerzähler, Außentemperatur sowie andere Instrumente an.

Es zeigt außerdem wichtige Meldungen, wie z. B. Warnungen und andere nützliche Informationen an.

## Umschalten des Displays

### Hauptdisplays

Drücken Sie die / -Taste (Information), um das Display zu ändern.

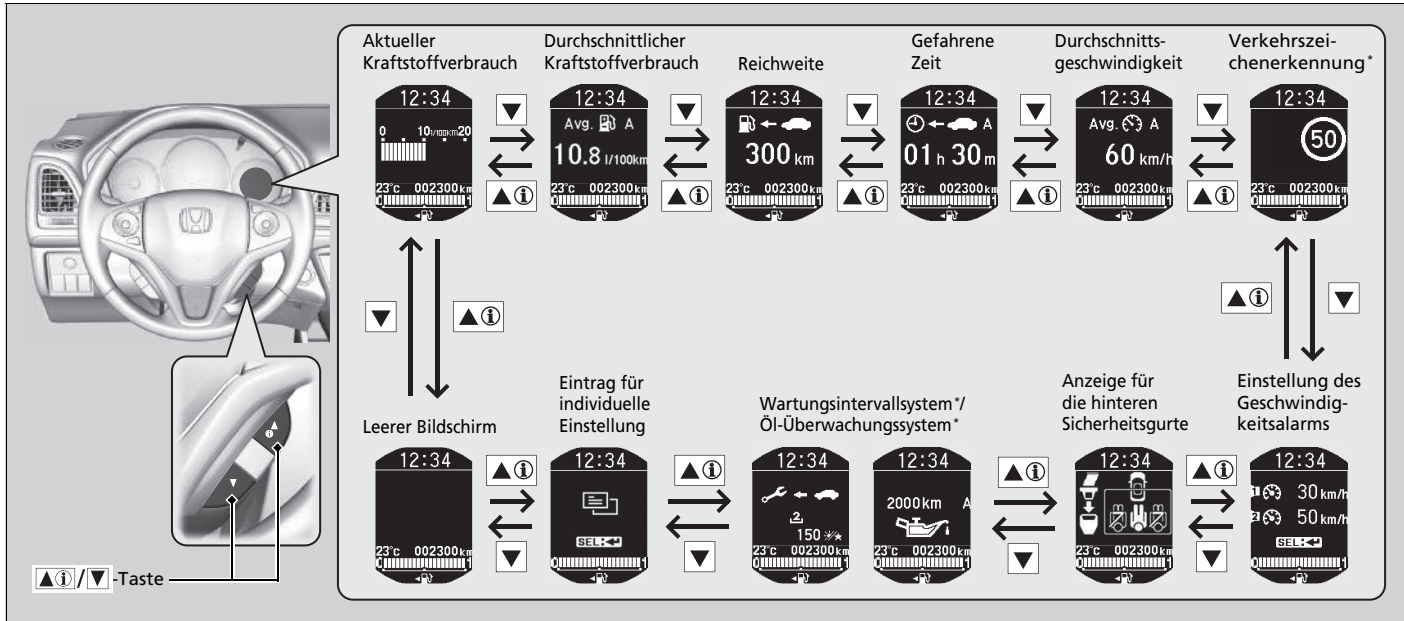

\* Nicht verfügbar für alle Modelle



### ■ Untere Displays

Drücken Sie die **SEL/RESET**-Taste, um das Display zu ändern.

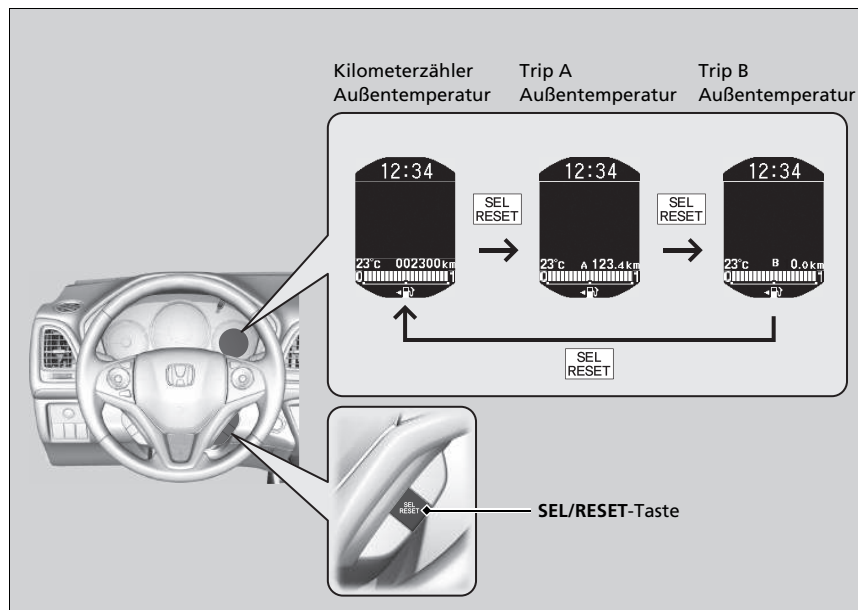

## ■ Kilometerzähler

Gibt die Gesamtkilometer oder -meilen des Fahrzeugs an.

## ■ Trip-Zähler

Zeigt die seit dem letzten Zurücksetzen zurückgelegten Kilometer oder Meilen an. Die Trip-Zähler A und B können zur Erfassung von zwei verschiedenen Strecken benutzt werden.

### ■ Zurücksetzen eines Tageskilometerzählers

Um einen Tageskilometerzähler zurückzusetzen, halten Sie die **SEL/RESET**-Taste gedrückt. Der Trip-Zähler wird auf **0.0** zurückgesetzt.

## ■ Durchschnittlicher Kraftstoffverbrauch

Zeigt den voraussichtlichen durchschnittlichen Kraftstoffverbrauch jedes Trip-Zählers in l/100 km oder mpg an. Die Anzeige wird in vorgegebenen Abständen aktualisiert. Wird ein Trip-Zähler zurückgesetzt, wird auch der durchschnittliche Kraftstoffverbrauch zurückgesetzt.

## ■ Reichweite

Gibt die voraussichtliche Distanz an, die mit dem restlichen Kraftstoff zurückgelegt werden kann. Diese Distanz wird basierend auf dem Kraftstoffverbrauch der vergangenen Fahrten berechnet.

## ■ Gefahrene Zeit

Gibt die gefahrene Zeit seit dem letzten Zurücksetzen des Tageskilometerzählers A oder B an.

## ☒ Trip-Zähler

Durch Drücken der **SEL/RESET**-Taste können Sie zwischen Trip A und B umschalten.

## ☒ Durchschnittlicher Kraftstoffverbrauch

Sie können individuell einstellen, wann der durchschnittliche Kraftstoffverbrauch zurückgesetzt werden soll.

➤ **Kundenspezifische Funktionen** S. 144

## ☒ Gefahrene Zeit

Sie können individuell einstellen, wann die Fahrzeit zurückgesetzt werden soll.

➤ **Kundenspezifische Funktionen** S. 144

## ■ Durchschnittsgeschwindigkeit

Zeigt die Durchschnittsgeschwindigkeit in km/h oder mph seit dem letzten Zurücksetzen des Tageskilometerzählers A oder B an.

## ■ Aktueller Kraftstoffverbrauch

Der aktuelle Kraftstoffverbrauch wird in Form eines Balkendiagramms in l/100 km oder mpg dargestellt.

## ■ Umgebungstemperatur

Zeigt die Außentemperatur in Grad Celsius an.

Wenn die Außentemperatur unter 3 °C lag und Sie den Zündschalter in die Stellung EIN \*1 drehen, blinkt die Außentemperaturanzeige 10 Sekunden lang.

## ■ Einstellen der Außentemperaturanzeige

Korrigieren Sie den Temperaturwert um bis zu  $\pm 3$  °C, wenn die angezeigte Temperatur inkorrekt erscheint.

## ■ Anzeige für die hinteren Sicherheitsgurte

Zeigt an, ob die hinteren Sicherheitsgurte angelegt sind.

 **Sicherheitsgurterinnerung** S. 43

## ■ Kraftstoffanzeige

Zeigt die restliche Kraftstoffmenge im Kraftstofftank an.

\*1: Modelle mit schlüssellosem Zugangssystem (Smart Entry & Start) haben eine **ENGINE START/STOP**-Taste anstelle eines Zündschalters.

## » Durchschnittsgeschwindigkeit

Sie können individuell einstellen, wann die Durchschnittsgeschwindigkeit zurückgesetzt werden soll.

 **Kundenspezifische Funktionen** S. 144

## » Umgebungstemperatur

Der Temperatursensor befindet sich im vorderen Stoßfänger. Beträgt die Geschwindigkeit weniger als 30 km/h, kann die Temperaturanzeige durch Straßenwärme und Abgase anderer Fahrzeuge beeinträchtigt werden.

Die Anzeige wird möglicherweise erst nach einigen Minuten aktualisiert, wenn sich der Temperaturwert stabilisiert hat.

Die Temperatur über die kundenspezifischen Funktionen des Multi-Informationsdisplays korrigieren.

 **Kundenspezifische Funktionen** S. 144

## » Kraftstoffanzeige

### ACHTUNG

Wenn sich die Anzeige  nähert, sollten Sie auftanken. Wird der Kraftstofftank fast leer gefahren, können Fehlzündungen auftreten, was zu Beschädigungen des Katalysators führen kann.

Die tatsächliche Kraftstoffrestmenge weicht möglicherweise von der in der Kraftstoffvorratsanzeige angegebenen Menge ab.

## ■ Verkehrszeichenerkennung\*

Zeigt die Verkehrszeichenerkennung an.

➤ **Verkehrszeichenerkennung\*** S. 464

## ■ Wartungsintervallsystem\*

Zeigt das Wartungsintervallsystem an.

➤ **Wartungsintervallsystem\*** S. 511

## ■ Öl-Überwachungssystem\*

Zeigt das Öl-Überwachungssystem an.

➤ **Öl-Überwachungssystem\*** S. 516

## ■ Einstellung des Geschwindigkeitsalarms

Aktiviert den Geschwindigkeitsalarm und ändert die Einstellung des Geschwindigkeitsalarms.

### ■ So stellen Sie den Geschwindigkeitsalarm ein



1. Drücken Sie die / -Taste, bis die Einstellung des Geschwindigkeitsalarms auf dem Display angezeigt wird, und drücken Sie dann die **SEL/RESET**-Taste.

2. Drücken Sie die / -Taste und wählen Sie (Geschwindigkeitsalarm 1) oder (Geschwindigkeitsalarm 2) aus. Drücken Sie anschließend die **SEL/RESET**-Taste.
  - (Aus) wechselt zu (Ein), dann kehrt das Display zur normalen Anzeige zurück.
  - Wenn der Geschwindigkeitsalarm auf (Ein) eingestellt ist, wechselt er zu (Aus).

## » Einstellung des Geschwindigkeitsalarms

Standardmäßig sind die Einstellungen für (Geschwindigkeitsalarm 1) und (Geschwindigkeitsalarm 2) auf (Aus) eingestellt.

Sie können auch zur normalen Anzeige zurückkehren, indem Sie (Beenden) drücken.

## ■ Ändern der Geschwindigkeitseinstellung



1. Drücken Sie die ▲(i)/▼-Taste, bis das Menü des Geschwindigkeitsalarms auf dem Display angezeigt wird, und drücken Sie dann die **SEL/RESET**-Taste.
2. Drücken Sie die ▲(i)/▼-Taste, wählen Sie die Geschwindigkeitseinstellung für Geschwindigkeitsalarm 1 oder Geschwindigkeitsalarm 2 aus und drücken Sie anschließend die **SEL/RESET**-Taste.
3. Drücken Sie die ▲(i)/▼-Taste, wählen Sie die Geschwindigkeit aus und drücken Sie die **SEL/RESET**-Taste.
  - Die Geschwindigkeitseinstellung wird eingestellt, dann kehrt das Display zur normalen Anzeige zurück.
  - Sie können die Geschwindigkeitseinstellung über 5 km/h in Schritten von 1 km/h einstellen.





## »Einstellung des Geschwindigkeitsalarms

Sie können die Geschwindigkeitseinstellung nicht während der Fahrt ändern.

## ■ Kundenspezifische Funktionen

Stellen Sie die Funktionen mithilfe des Multi-Informationsdisplays individuell ein.

### ■ Individuelle Einstellung

Wählen Sie den -Bildschirm (Einstellungen anpassen), indem Sie die -Taste drücken. Dabei muss sich der Zündschalter in der Stellung EIN \*1 befinden, das Fahrzeug vollständig zum Stillstand gekommen sein, der Schalthebel sich in der Position  (bei stufenlosem Automatikgetriebe (CVT)) befinden und die Feststellbremse angezogen sein (bei Schaltgetriebe). Drücken Sie die **SEL/RESET**-Taste, um in den Anpassungsmodus zu wechseln.

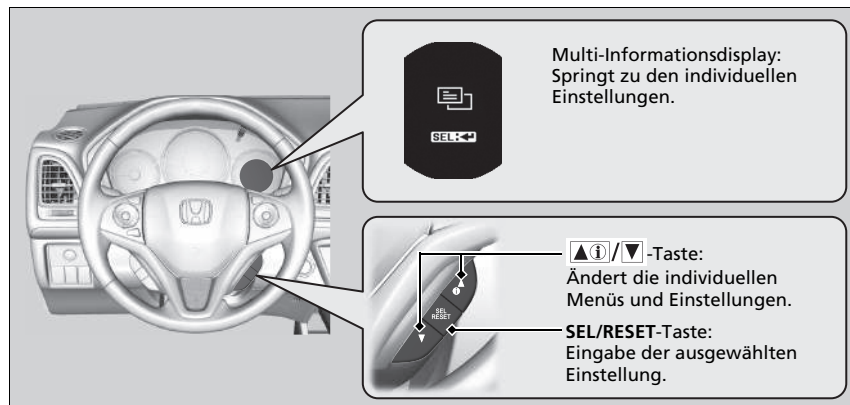

\*1: Modelle mit schlüssellosem Zugangssystem (Smart Entry & Start) haben eine **ENGINE START/STOP**-Taste anstelle eines Zündschalters.

## ► Kundenspezifische Funktionen

Um weitere Funktionen individuell einzustellen, drücken Sie die -Taste.

► **Liste der individuell einstellbaren Optionen** S. 147

► **Beispiel für individuelle Einstellungen** S. 150

Individuelle Anpassung von Einstellungen:

**Modelle mit stufenlosem Automatikgetriebe (CVT)**

Stellen Sie den Hebel auf .

**Modelle mit Schaltgetriebe**

Ziehen Sie die Feststellbremse an.

### ■ Ablaufdiagramm der individuellen Einstellung

Drücken Sie die ▲(i)/▼-Taste.

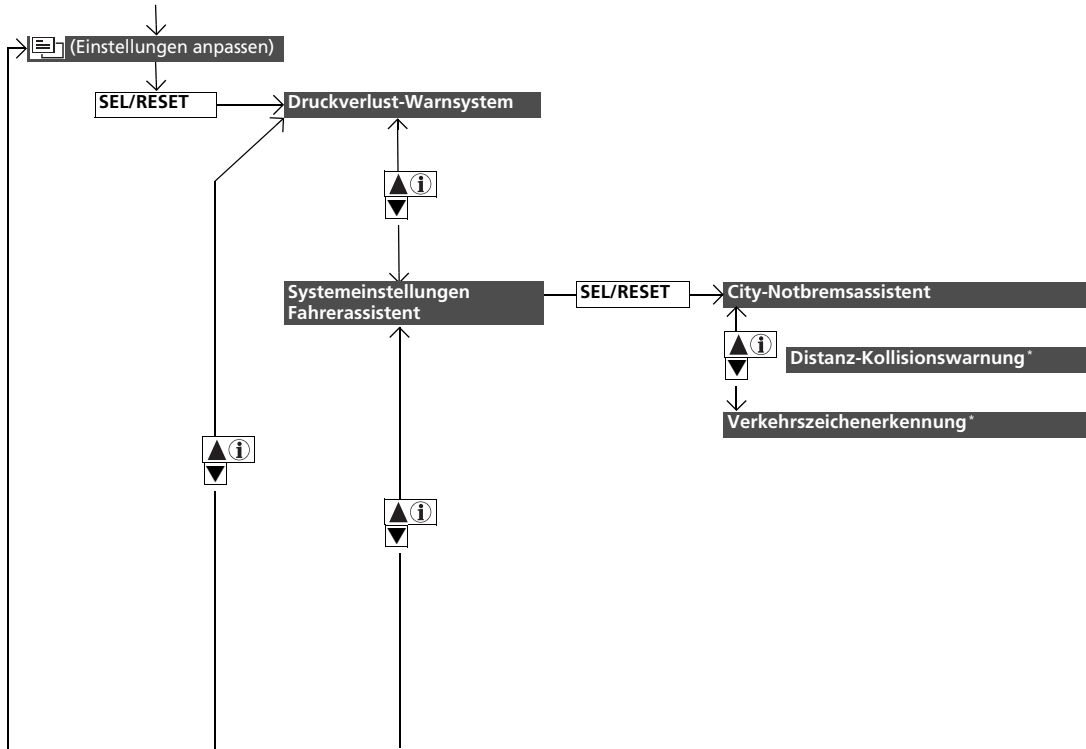

\* Nicht verfügbar für alle Modelle



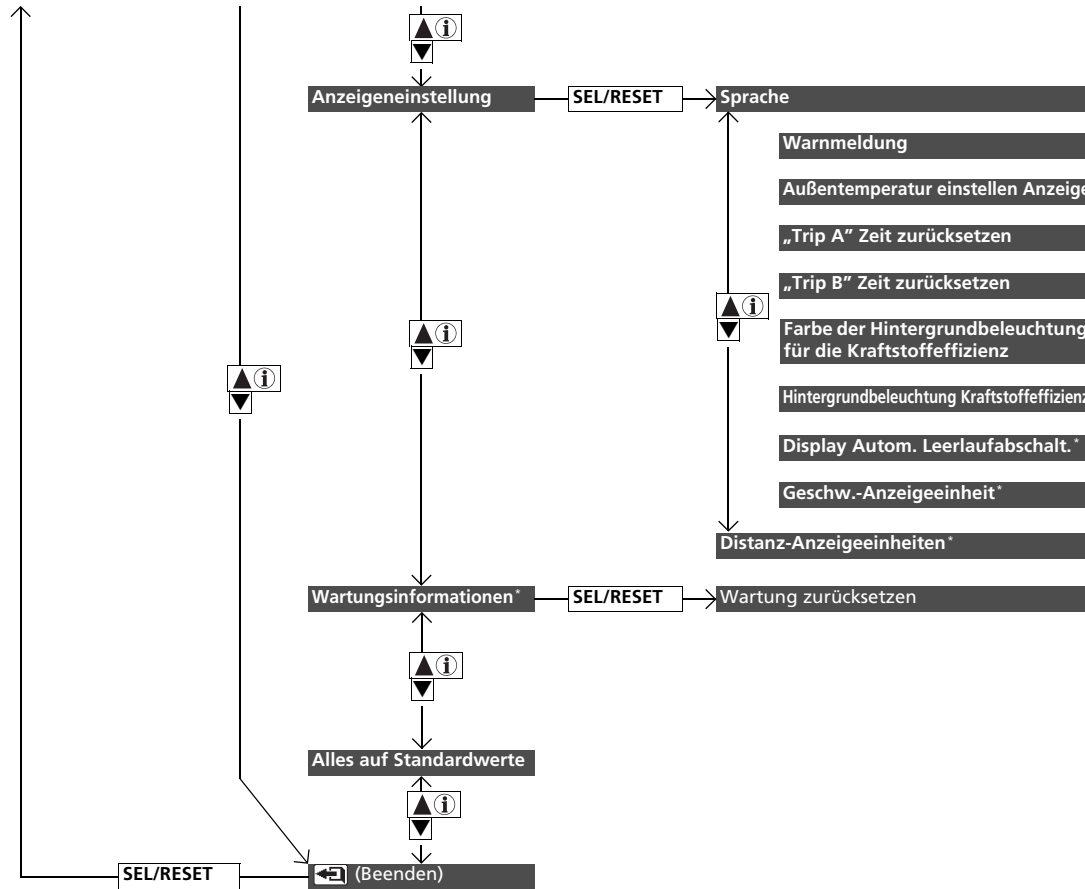

■ Liste der individuell einstellbaren Optionen

Setup-Gruppe	Individuell einstellbare Funktionen	Beschreibung	Wählbare Einstellungen
<b>Druckverlust-Warnsystem</b>	—	Initialisiert das Druckverlust-Warnsystem.	<b>Abbrechen/Initialisieren</b>
<b>System-einstellungen Fahrerassistent</b>	<b>City-Notbremsassistent</b>	Schaltet den City-Notbremsassistenten ein und aus.	<b>EIN*1/AUS</b>
	<b>Distanz-Kollisionswarnung*</b>	Ändert, bei welcher Entfernung das Kollisionswarnsystem Warnungen ausgibt, oder schaltet das System ein und aus.	<b>Fern/Normal*1/Nah/AUS</b>
	<b>Verkehrszeichenerkennung*</b>	Wählt aus, ob die kleinen Verkehrszeichensymbole am Multi-Informationsdisplay angezeigt werden.	<b>Kleine Symbole EIN*1/Kleine Symbole AUS</b>

\*1: Standardeinstellung

\* Nicht verfügbar für alle Modelle

Setup-Gruppe	Individuell einstellbare Funktionen	Beschreibung	Wählbare Einstellungen
Anzeigeneinstellung	<b>Sprache</b>	Änderung der angezeigten Sprache.	Englisch* <sup>1</sup> /Deutsch/Italienisch/ Französisch/Spanisch/Polnisch/ Portugiesisch/Niederländisch/ Dänisch/Schwedisch/Norwegisch/ Finnisch/Russisch/Türkisch
	<b>Warnmeldung</b>	Auswahl, ob Warnmeldungen angezeigt werden sollen oder nicht.	EIN/AUS* <sup>1</sup>
	<b>Außentemperatur einstellen Anzeige</b>	Verstellung der Temperaturanzeige um ein paar Grad.	-3 °C ~ ±0 °C* <sup>1</sup> ~ +3 °C
	<b>„Trip A“ Zeit zurücksetzen</b>	Ändert die Einstellung für das Zurücksetzen des Trip A, des durchschnittlichen Kraftstoffverbrauchs A, der Durchschnittsgeschwindigkeit A und der Fahrzeit A.	<b>Beim Tanken/Bei ausgeschalteter Zündung/ Manuelle Rücksetzung*<sup>1</sup></b>
	<b>„Trip B“ Zeit zurücksetzen</b>	Ändert die Einstellung für das Zurücksetzen des Trip-Zählers B, des durchschnittlichen Kraftstoffverbrauchs B, der Durchschnittsgeschwindigkeit B und der Fahrzeit B.	<b>Beim Tanken/Bei ausgeschalteter Zündung/ Manuelle Rücksetzung*<sup>1</sup></b>
	<b>Farbe der Hintergrundbeleuchtung für die Kraftstoffeffizienz</b>	Ändert die Farbe der Hintergrundbeleuchtung des Instruments.	Zufällig/Blau/Violett/Pink/Rot/ Orange/Gelb/Weiß* <sup>1</sup>
	<b>Hintergrundbeleuchtung Kraftstoffeffizienz</b>	Schaltet die Hintergrundbeleuchtung ein und aus.	EIN* <sup>1</sup> /AUS
	<b>Display Autom. Leerlaufabschalt.*</b>	Auswahl, ob die automatische Leerlaufabschaltung angezeigt werden soll oder nicht.	EIN* <sup>1</sup> /AUS
	<b>Geschw.-Anzeigeeinheit*<sup>2</sup></b>	Wechselt die Einheit der angezeigten Fahrzeuggeschwindigkeit auf dem Multi-Informationsdisplay.	km/h, mph* <sup>1</sup>
<b>Distanz-Anzeigeeinheiten*<sup>2</sup></b>	Ändert die Maßeinheit für das Multi-Informationsdisplay.	km/Meilen* <sup>1</sup>	

\*1: Standardeinstellung

\*2: Rechtslenkermodell außer Modelle für Zypern

\* Nicht verfügbar für alle Modelle

Setup-Gruppe	Individuell einstellbare Funktionen	Beschreibung	Wählbare Einstellungen
<b>Wartungsinformationen*</b>	Wartung zurücksetzen	Setzt das Wartungsintervalldisplay*/Öl-Überwachungsdisplay* nach erfolgter Wartung zurück. Die Elemente der wählbaren Einstellungen variieren je nach Modell.	<div style="background-color: #cccccc; padding: 2px;">Modelle mit Wartungsintervallsystem</div> <b>Abbrechen/Alle fälligen Punkte/ Nur Punkt A/Nur Punkt B/Nur Punkt 0/ Nur Punkt 1/Nur Punkt 2/ Nur Punkt 3/Nur Punkt 4/Nur Punkt 5/ Nur Punkt 6/Nur Punkt 7/ Nur Punkt 8/Nur Punkt 9</b> <div style="background-color: #cccccc; padding: 2px;">Modelle mit Öl-Überwachungssystem</div> <b>Abbrechen/Zurücksetzen</b>
<b>Alles auf Standardwerte</b>	—	Abbrechen/Zurücksetzen aller individuellen Einstellungen auf Standardwerte.	<b>Abbrechen/OK</b>

\* Nicht verfügbar für alle Modelle



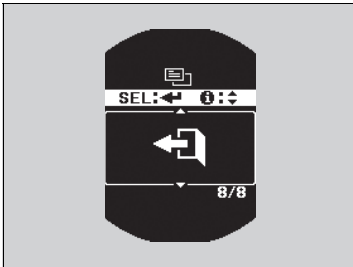

4. Drücken Sie die -Taste, bis auf dem Display „**Trip A**“ zurücksetzen angezeigt wird. Drücken Sie danach die **SEL/RESET**-Taste.
  - Das Display wechselt zum Bildschirm für individuelle Einstellungen. Dort kann zwischen den Einstellungen **Beim Nachtanken, Bei Ausschalten Zündung, Manuell zurücksetzen** und (Beenden) ausgewählt werden.
  
5. Drücken Sie die -Taste, wählen Sie die Einstellung **Beim Nachtanken** und drücken Sie danach die **SEL/RESET**-Taste.
  - Der Bildschirm **Beim Nachtanken** wird angezeigt und anschließend kehrt das Display in den Bildschirm für individuelle Einstellungen zurück.
  
6. Drücken Sie die -Taste, bis auf dem Display (Beenden) angezeigt wird. Drücken Sie anschließend die **SEL/RESET**-Taste.
7. Wiederholen Sie den Schritt 6 so lange, bis Sie sich wieder in der normalen Anzeige befinden.



# Bedienungselemente

Dieses Kapitel enthält Informationen über die Bedienungselemente, die für die Fahrt unerlässlich sind.

<b>Uhr</b> .....	154
<b>Ver- und Entriegeln der Türen</b>	
Schlüsseltypen und -funktionen .....	156
Niedrige Signalstärke der schlüssellosen Fernbedienung* .....	159
Verriegeln/Entriegeln der Türen von außen ....	160
Verriegeln/Entriegeln der Türen von innen ...	166
Kindersicherungen .....	168
<b>Heckklappe</b> .....	169
<b>Alarmanlage</b>	
Wegfahrsperre .....	171
Alarm* .....	171
Ultraschallsensoren* .....	173
Super-Verriegelung* .....	174
<b>Öffnen und Schließen der Fenster</b> .....	175

<b>Panoramadach*</b> .....	179
<b>Bedienung der Schalter im Bereich des Lenkrads</b>	
Modelle ohne schlüsselloses Zugangssystem (Smart Entry & Start)	
Zündschalter .....	182
Modelle mit schlüssellosem Zugangssystem (Smart Entry & Start)	
ENGINE START/STOP-Taste .....	183
Zündschalter und Betriebsmodus-Vergleich ....	186
Blinker .....	187
Beleuchtungsschalter .....	188
Nebelleuchten .....	191
Fernlichtassistent* .....	192
Tagfahrlicht .....	194
Scheibenwischer und Waschanlage .....	195
Symbol Heckscheibenheizung/beheizbarer Außenspiegel .....	198
Helligkeitseinstellung .....	199

Speicherfunktion für die Fahrer-Sitzposition* .....	200
Einstellen des Lenkrads .....	202
<b>Einstellen der Spiegel</b>	
Rückspiegel .....	203
Elektrisch verstellbare Außenspiegel .....	204
<b>Einstellen der Sitze</b>	
Vordersitze .....	206
Rücksitze .....	209
<b>Innenraumbeleuchtung/Innenraum-Komfortausstattung</b> .....	217
<b>Klimaautomatik</b>	
Verwenden der Klimaautomatik .....	230
Sensoren der Klimaautomatik .....	239

\* Nicht verfügbar für alle Modelle



## Einstellen der Uhr

### Modelle ohne Navigationssystem







Die im Display angezeigte Uhrzeit kann eingestellt werden, wenn der Zündschalter in der Stellung EIN \*1 ist.

## Einstellen der Uhrzeit

### Modelle mit Audiosystem und Farbdisplay

#### ■ Verwendung der MENU/CLOCK-Taste



1. Halten Sie die **MENU/CLOCK**-Taste gedrückt.  
▶ **Uhrzeit einstellen** ist ausgewählt.
2. Drehen Sie , um die Stunde auszuwählen, und drücken Sie dann .
3. Drehen Sie , um die Minuten auszuwählen, und drücken Sie dann .
4. Drehen Sie  und wählen Sie **Einst.**, um die Auswahl zu bestätigen. Drücken Sie anschließend .

### » Einstellen der Uhr

#### Modelle mit Navigationssystem

Die Uhrzeit wird automatisch über das Navigationssystem aktualisiert. Eine manuelle Einstellung der Uhrzeit ist nicht erforderlich.

Sie sollten die Zeitzone und die Sommer-/Winterzeitumstellung individuell anpassen.

▶ **Kundenspezifische Funktionen** S. 345

### » Einstellen der Uhrzeit

#### Modelle mit Audiosystem und Farbdisplay

Diese Angaben beschreiben die Bedienung des **LIST/SELECT**-Knopfs (Auswahlknopfs).



Drehen Sie zum Auswählen .

Drücken Sie zur Eingabe .

Sie können das Uhrdisplay so anpassen, dass die Uhrzeit entweder im 12-Stunden- oder im 24-Stunden-Format angezeigt wird.

▶ **Kundenspezifische Funktionen** S. 335

Die Funktion **Uhrzeit einstellen** können Sie auch durch Drücken der **MENU/CLOCK**-Taste auswählen.

Drehen Sie  bis zur Einstellung **Uhrzeit einstellen** und drücken Sie danach .





Die Uhr im Multi-Informationsdisplay wird zusammen mit der Uhranzeige des Audiosystems automatisch eingestellt.

\*1: Modelle mit schlüssellosem Zugangssystem (Smart Entry & Start) haben eine **ENGINE START/STOP**-Taste anstelle eines Zündschalters.

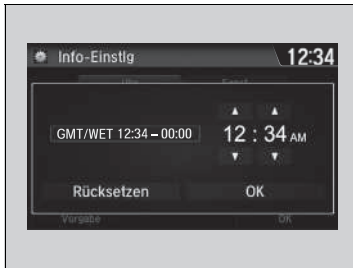
Modelle mit Honda CONNECT

■ Über das Menü „Einstellungen“ auf dem Audio-/Informationsbildschirm



1. Wählen Sie das -Symbol aus.
2. Wählen Sie **Einstellungen** aus.
3. Wählen Sie **Info** aus.
4. Wählen Sie die Registerkarte **Uhr** aus.
5. Wählen Sie **Uhreinstellung** aus.
6. Wählen Sie zum Ändern der Stundenangabe  oder  aus.
7. Wählen Sie zum Ändern der Minutenangabe  oder  und anschließend **OK** aus.

» Einstellen der Uhrzeit

Modelle mit Honda CONNECT

Die Uhr im Multi-Informationsdisplay wird zusammen mit der Uhranzeige des Audiosystems automatisch eingestellt.

Sie können das Uhrdisplay so anpassen, dass die Uhrzeit entweder im 12-Stunden- oder im 24-Stunden-Format angezeigt wird.

➤ **Kundenspezifische Funktionen** S. 345

Sie können das Uhrdisplay ein- und ausschalten.

➤ **Kundenspezifische Funktionen** S. 345

## Schlüsseltypen und -funktionen

Dieses Fahrzeug wird mit den folgenden Schlüsseln geliefert:

Verwenden Sie die Schlüssel zum Starten und Abstellen des Motors sowie zum Ver- und Entriegeln aller Türen und der Heckklappe. Sie können die Fernbedienung oder das schlüssellose Zugangssystem\* auch zum Ver- und Entriegeln aller Türen und der Heckklappe verwenden.



### ☒ Schlüsseltypen und -funktionen

Alle Schlüssel sind mit einer Wegfahrsperre ausgerüstet. Die Wegfahrsperre trägt dazu bei, das Fahrzeug vor Diebstahl zu schützen.

#### ☒ **Wegfahrsperre** S. 171

Beachten Sie die folgenden Hinweise, um Beschädigungen der Schlüssel zu vermeiden:

- Schützen Sie die Schlüssel vor direktem Sonnenlicht, hohen Temperaturen und hoher Feuchtigkeit.
- Lassen Sie die Schlüssel nicht fallen und stellen Sie keine schweren Gegenstände darauf.
- Schützen Sie die Schlüssel vor Flüssigkeiten, Staub und Sand.
- Zerlegen Sie die Schlüssel nicht (außer für einen Batteriewechsel).

Bei Beschädigung der Schaltungen in den Schlüsseln lässt sich der Motor möglicherweise nicht mehr starten, und die Fernbedienung/das schlüssellose Zugangssystem (Smart Entry & Start)\* funktioniert eventuell nicht mehr. Wenn die Schlüssel nicht korrekt funktionieren, lassen Sie sie von einem Händler prüfen.

### Integrierter Schlüssel \*

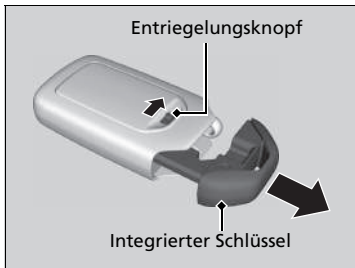

Der integrierte Schlüssel kann zum Ver-/Entriegeln der Türen und der Heckklappe verwendet werden, wenn die Batterie der schlüssellosen Fernbedienung leer und das Ent-/Verriegeln über die Zentralverriegelung nicht mehr möglich ist.

Um den integrierten Schlüssel zu entnehmen, verschieben Sie den Entriegelungsknopf und ziehen Sie den Schlüssel heraus. Um den integrierten Schlüssel wieder einzusetzen, drücken Sie diesen in die schlüssellose Fernbedienung, bis er darin einrastet.

### Einklappbarer Schlüssel \*

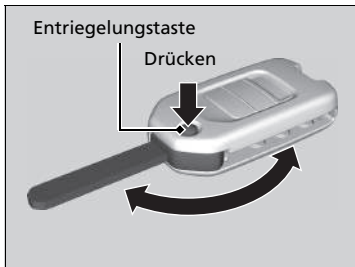

Der Schlüssel kann in die Fernbedienung eingeklappt werden.

1. Drücken Sie die Entriegelungstaste, um den Schlüssel aus der Fernbedienung auszuklappen.
  - Der Schlüssel muss vollständig ausgeklappt sein.
2. Drücken Sie zum Einklappen des Schlüssels die Entriegelungstaste und klappen Sie den Schlüssel in die Fernbedienung, bis er mit einem Klickgeräusch einrastet.

### ►► Einklappbarer Schlüssel \*

Wenn der Schlüssel nicht vollständig ausgeklappt ist, funktioniert die Wegfahrsperrung möglicherweise nicht korrekt und der Motor lässt sich nicht starten. Berühren Sie den Schlüssel nicht, wenn dieser ein- oder ausgeklappt wird.

\* Nicht verfügbar für alle Modelle

## ■ Anhänger mit Schlüsselnummer

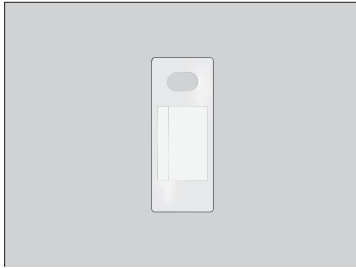

Auf dem Anhänger ist eine Nummer angegeben, die Sie beim Kauf eines Ersatzschlüssels angeben müssen.

## ▣ Anhänger mit Schlüsselnummer

Bewahren Sie den Schlüsselnummernanhänger an einem sicheren Ort außerhalb des Fahrzeugs auf. Wenn Sie einen zusätzlichen Schlüssel erwerben möchten, wenden Sie sich an einen Händler.

Wenn Sie Ihren Schlüssel verloren haben und den Motor nicht mehr starten können, wenden Sie sich an einen Händler.

## Niedrige Signalstärke der schlüssellosen Fernbedienung\*

Das Fahrzeug sendet Funkwellen, um die schlüssellose Fernbedienung beim Ver-/Entriegeln der Türen und der Heckklappe sowie zum Starten des Motors zu lokalisieren.

In den folgenden Fällen können das Ver-/Entriegeln der Türen und der Heckklappe oder das Anlassen des Motors blockiert werden bzw. der Betrieb instabil sein:

- Es werden starke Funkwellen von in der Nähe befindlichen Geräten übertragen.
- Sie tragen die schlüssellose Fernbedienung zusammen mit Telekommunikationsgeräten, Laptops, Mobiltelefonen oder Wireless-Geräten.
- Die schlüssellose Fernbedienung wird von einem metallischen Gegenstand berührt oder abgedeckt.

### ☒ Niedrige Signalstärke der schlüssellosen Fernbedienung\*

Die Kommunikation zwischen der schlüssellosen Fernbedienung und dem Fahrzeug schwächt die Batterie der schlüssellosen Fernbedienung.

Die Batterielebensdauer beträgt etwa 2 Jahre, diese variiert jedoch je nach Nutzungshäufigkeit.

Die Batterie wird geschwächt, wenn die schlüssellose Fernbedienung starke Funkwellen empfängt. Vermeiden Sie, diese neben elektrischen Geräten wie zum Beispiel Fernseher und PC abzulegen.

\* Nicht verfügbar für alle Modelle

## Verriegeln/Entriegeln der Türen von außen

### ■ Anwendung des schlüssellosen Zugangssystems (Smart Entry & Start)\*

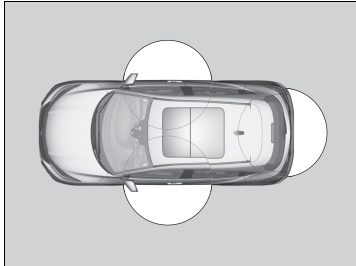

Wenn Sie die schlüssellose Fernbedienung bei sich tragen, können Sie die Türen und die Heckklappe ver-/entriegeln. Sie können die Türen und die Heckklappe in einem Radius von etwa 80 cm um den äußeren Türgriff oder mit der Heckklappen-Entriegelungstaste ver-/entriegeln.

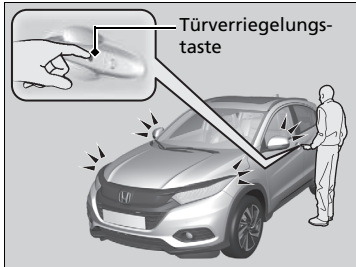

### ■ Verriegeln der Türen und der Heckklappe

Drücken Sie die Türverriegelungstaste an der Vordertür oder der Heckklappe.

- ▶ Einige Außenleuchten blinken dreimal. Alle Türen und die Heckklappe werden verriegelt, und die Alarmanlage wird aktiviert.

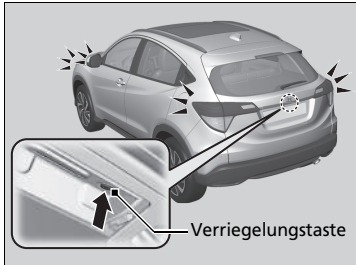

### ☒ Verriegeln/Entriegeln der Türen von außen

Wenn der Schalter der Innenraumbeleuchtung in der Türposition steht, schaltet sich beim Entriegeln der Türen und der Heckklappe die Innenraumbeleuchtung ein. Wenn keine Tür geöffnet wird: Die Beleuchtung wird nach 30 Sekunden ausgeblendet. Türen und Heckklappe werden wieder verriegelt: Die Beleuchtung erlischt sofort.

☒ **Innenraumbeleuchtung** S. 217

### ☒ Anwendung des schlüssellosen Zugangssystems (Smart Entry & Start)\*

Wenn innerhalb von 30 Sekunden nach dem Entriegeln des Fahrzeugs mit dem schlüssellosen Zugangssystem (Smart Entry & Start) weder eine Tür noch die Heckklappe geöffnet wird, verriegeln Türen und Heckklappe automatisch wieder.

Sie können die Türen nur dann mit der Fernbedienung oder dem schlüssellosen Zugangssystem (Smart Entry & Start) ver- oder entriegeln, wenn der Betriebsmodus FAHRZEUG AUS aktiviert ist.

- Lassen Sie die schlüssellose Fernbedienung beim Aussteigen nicht im Fahrzeug. Tragen Sie diese bei sich.
- Auch wenn Sie die schlüssellose Fernbedienung nicht bei sich tragen, können Sie die Türen und die Heckklappe ver-/entriegeln, solange sich eine andere Person mit der Fernbedienung in Reichweite befindet.
- Die Tür kann entriegelt werden, wenn der Türgriff durch heftigen Regen mit Wasser bedeckt ist oder sich in einer Waschanlage befindet und die schlüssellose Fernbedienung in Reichweite ist.



### ■ Entriegeln der Türen und der Heckklappe

Fassen Sie den Griff der Vordertür an:

- ▶ Alle Türen sowie die Heckklappe werden entriegelt.
- ▶ Einige Außenleuchten blinken einmal.

Die Heckklappenentriegelungstaste drücken:

- ▶ Die Heckklappe und alle Türen werden entriegelt.
- ▶ Einige Außenleuchten blinken einmal.
- ☒ **Öffnen/Schließen der Heckklappe** S. 170

### ☒ Anwendung des schlüssellosen Zugangssystems (Smart Entry & Start)\*

- Wenn Sie einen vorderen Türgriff mit Handschuhen anfassen, kann es vorkommen, dass der Türsensor langsam oder nicht reagiert, wenn die Türen entriegelt werden.
- Nach dem Verriegeln der Tür haben Sie maximal 2 Sekunden Zeit, am Türgriff zu ziehen, um zu prüfen, ob die Tür verriegelt ist. Wenn Sie die Tür sofort nach dem Verriegeln wieder entriegeln müssen, warten Sie mindestens 2 Sekunden und ziehen Sie dann am Griff. Andernfalls wird die Tür nicht entriegelt.
- Die Tür kann möglicherweise nicht geöffnet werden, wenn Sie unmittelbar nach dem Anfassen des Türgriffs daran ziehen. Fassen Sie den Griff wieder an und überprüfen Sie, dass die Tür entriegelt ist, bevor Sie am Griff ziehen.
- Selbst innerhalb des 80-cm-Radius können Sie die Türen und die Heckklappe unter Umständen nicht mit der schlüssellosen Fernbedienung ver-/entriegeln, wenn sich diese über- oder unterhalb des äußeren Griffs befindet.
- Die schlüssellose Fernbedienung funktioniert möglicherweise nicht, wenn sie sich zu nahe an der Tür oder Türscheibe befindet.

\* Nicht verfügbar für alle Modelle



### Mit der Fernbedienung

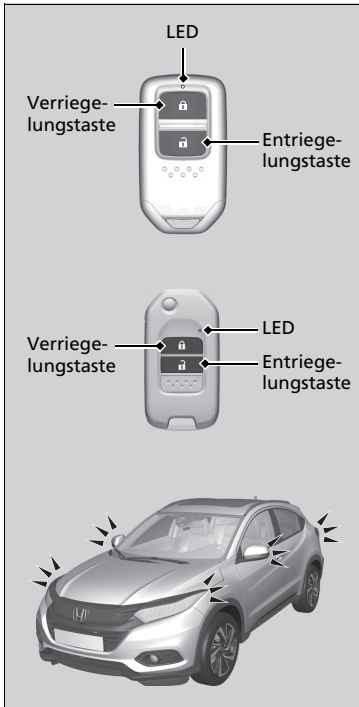

#### ■ Verriegeln der Türen und der Heckklappe

Drücken Sie die Verriegelungstaste.

- ▶ Einige Außenleuchten blinken dreimal, alle Türen und die Heckklappe werden verriegelt, und die Alarmanlage\* wird aktiviert.

### »» Mit der Fernbedienung

#### Modelle mit schlüssellosem Zugangssystem (Smart Entry & Start)

##### Rechtslenker-Ausführung

Wenn sich die schlüssellose Fernbedienung im Inneren des Fahrzeugs befindet und der Warnton ertönt, lassen sich die Türen nicht verriegeln. Wenn Sie eine Tür verriegeln möchten, während die Fernbedienung sich im Fahrzeug befindet, führen Sie eine der folgenden Vorgehensweisen viermal aus:

- Drücken Sie die Verriegelungstaste auf der schlüssellosen Fernbedienung.
- Drehen Sie den Schlüssel im Zylinder auf Verriegeln.
- Drücken Sie die Verriegelungstaste auf dem Türgriff oder der Heckklappe.

Wird innerhalb von 30 Sekunden nach dem Entriegeln des Fahrzeugs über die Fernbedienung weder eine Tür noch die Heckklappe geöffnet, werden die Türen und die Heckklappe automatisch wieder verriegelt.

## ■ Entriegeln der Türen und der Heckklappe

Drücken Sie die Entriegelungstaste.

- ▶ Ein Teil der Außenbeleuchtung blinkt einmal, und alle Türen sowie die Heckklappe werden entriegelt.

### » Mit der Fernbedienung

Die Fernbedienung sendet Signale mit geringer Leistung. Ihre Reichweite kann sich daher von Umgebung zu Umgebung unterscheiden.

#### Modelle ohne schlüsselloses Zugangssystem (Smart Entry & Start)

Die Fernbedienung funktioniert nicht, wenn sich der Schlüssel im Zündschalter befindet.

#### Modelle mit schlüssellosem Zugangssystem (Smart Entry & Start)

Sie können die Türen nur dann mit der Fernbedienung oder dem schlüssellosen Zugangssystem (Smart Entry & Start) ver- oder entriegeln, wenn der Betriebsmodus auf FAHRZEUG AUS steht.

Das Fahrzeug kann nicht mit der Fernbedienung verriegelt werden, wenn eine Tür oder die Heckklappe geöffnet ist.

Wenn sich die Reichweite der Fernbedienung verändert, geht vermutlich die Batterie zur Neige.

Wenn die LED beim Drücken der Taste nicht mehr aufleuchtet, ist die Batterie vollständig entladen.

➤ **Wechsel der Knopfatterie** S. 580

## ■ Verriegeln/Entriegeln der Türen mit einem Schlüssel

Wenn die Verriegelungs- oder Entriegelungstaste der Fernbedienung nicht funktioniert, verwenden Sie stattdessen den Schlüssel.

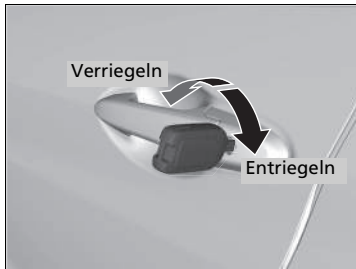

Stecken Sie den Schlüssel vollständig ein und drehen Sie ihn.

## ►► Verriegeln/Entriegeln der Türen mit einem Schlüssel

Beim Ver-/Entriegeln der Fahrertür mit dem Schlüssel werden alle anderen Türen und die Heckklappe gleichzeitig ver-/entriegelt.

### Modelle mit Alarm

Durch Entriegeln der Türen mit dem Schlüssel wird die Alarmanlage aktiviert. Entriegeln Sie die Türen stets mit der Fernbedienung.

### Modelle mit Klappschlüssel

Gewährleisten Sie bei Verwendung eines Klappschlüssels, dass dieser vor Gebrauch voll ausgeklappt wird.

## ■ Verriegeln einer Tür ohne Schlüssel

Wenn Sie den Schlüssel nicht bei sich tragen oder aus einem anderen Grund die Tür nicht mit dem Schlüssel verriegeln können, können Sie die Tür auch ohne Schlüssel verriegeln.

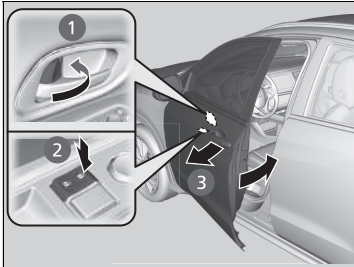

### ■ Verriegeln der Fahrertür

Drücken Sie die Türverriegelung nach vorn **1** oder drücken Sie den Zentralverriegelungsschalter in die Verriegelungsrichtung **2**, ziehen Sie anschließend am Türaußengriff **3** und halten Sie diesen. Schließen Sie die Tür, und lassen Sie den Griff los.

### ■ Verriegeln der Fahrgasttüren

Drücken Sie die Türverriegelung nach vorn und schließen Sie die Tür.

## ■ Ausspersicherung

### Modelle ohne schlüsselloses Zugangssystem (Smart Entry & Start)

Wenn sich der Zündschlüssel im Zündschalter befindet, lassen sich die Türen und die Heckklappe nicht verriegeln.

### Modelle mit schlüssellosem Zugangssystem (Smart Entry & Start)

Wenn sich die schlüssellose Fernbedienung im Innern des Fahrzeugs befindet, lassen sich die Türen und die Heckklappe nicht verriegeln.

## ▶ Verriegeln einer Tür ohne Schlüssel

Beim Verriegeln der Fahrertür werden alle anderen Türen und die Heckklappe ebenfalls verriegelt. Stellen Sie vor dem Verriegeln einer Tür sicher, dass sich der Schlüssel außerhalb des Fahrzeugs befindet.

## Verriegeln/Entriegeln der Türen von innen

### ■ Mit der Türverriegelung

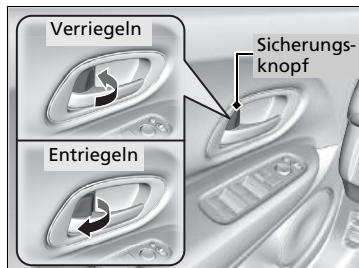

#### ■ Verriegeln einer Tür

Drücken Sie die Türverriegelung nach vorn.

#### ■ Entriegeln einer Tür

Ziehen Sie die Türverriegelung nach hinten.

### ■ Entriegeln mit dem Innentürgriff der Vordertüren

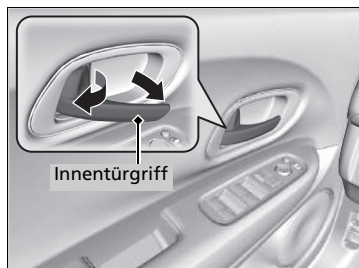

Ziehen Sie am vorderen Innentürgriff.

- Die Tür entriegelt und öffnet sich in einer Bewegung.

### » Mit der Türverriegelung

#### Linkslenker-Ausführung

Wenn Sie die Tür mit der Türverriegelung an der Fahrertür ver-/entriegeln, werden auch gleichzeitig alle anderen Türen ver-/entriegelt.

#### Rechtslenker-Ausführung

Wenn die Tür mit der Türverriegelung in der Fahrertür verriegelt wird, werden alle anderen Türen und die Heckklappe ebenfalls verriegelt.

Wenn die Tür mit der Türverriegelung in der Fahrertür entriegelt wird, wird nur die Fahrertür entriegelt.

### » Entriegeln mit dem Innentürgriff der Vordertüren

Die Innentürgriffe der Vordertüren sind so konzipiert, dass Passagiere auf den Vordersitzen die Tür in einer Bewegung öffnen können.

Allerdings erfordert diese Funktion, dass die vorderen Passagiere nie am Innentürgriff ziehen, wenn das Fahrzeug in Bewegung ist.

Kinder sollten stets auf dem Rücksitz mitfahren, wo eine Kindersicherung an den Türschlössern angebracht ist.

» **Kindersicherungen** S. 168

## ■ Verwenden des Zentralverriegelungsschalters

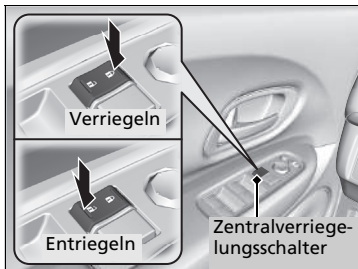

Drücken Sie den Zentralverriegelungsschalter wie gezeigt, um alle Türen und die Heckklappe zu ver- bzw. entriegeln.

## ▣ Verwenden des Zentralverriegelungsschalters

Wenn Sie die Fahrertür mit dem Zentralverriegelungsschalter ver-/entriegeln, werden alle anderen Türen und die Heckklappe gleichzeitig ver-/entriegelt.

## Kindersicherungen

Bei aktivierter Kindersicherung können die hinteren Türen unabhängig von der Position der Türverriegelung nicht von innen geöffnet werden.

### ■ Einstellen der Kindersicherung

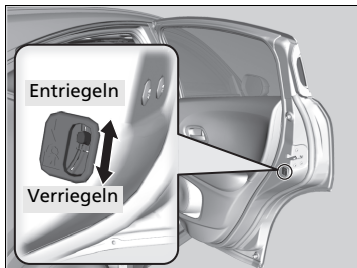

Schieben Sie den Hebel in der Fondtür in die Verriegelungsposition und schließen Sie die Tür.

### ■ Beim Öffnen der Tür

Öffnen Sie die Tür mit dem Außentürgriff.

### ☒ Kindersicherungen

Wenn Sie die Tür bei aktivierter Kindersicherung vom Innenbereich des Fahrzeugs aus öffnen möchten, stellen Sie die Türverriegelung in die Entriegelungsposition, öffnen Sie das hintere Fenster und greifen Sie mit dem Arm aus dem geöffneten Fenster zum Außentürgriff.

## Vorsichtsmaßnahmen für das Öffnen/Schließen der Heckklappe

Achten Sie stets darauf, dass sich keine Personen und Objekte im Heckklappenbereich befinden, bevor Sie diese öffnen oder schließen.

- Öffnen Sie die Heckklappe vollständig.
  - ▶ Wenn die Heckklappe nicht vollständig geöffnet ist, kann sie sich durch ihr eigenes Gewicht schließen.
- Seien Sie vorsichtig, wenn es windig ist. Durch Wind kann sich die Heckklappe schließen.

Halten Sie die Heckklappe während der Fahrt geschlossen, um:

- ▶ Mögliche Beschädigungen zu vermeiden.
  - ▶ Abgase vor dem Eindringen in das Fahrzeug zu hindern.
- ➔ **Kohlenmonoxid** S. 88

### ⚠ Vorsichtsmaßnahmen für das Öffnen/Schließen der Heckklappe

## **WARNUNG**

**Beim Öffnen und Schließen der Heckklappe besteht Verletzungsgefahr.**

**Vergewissern Sie sich, dass sich keine Personen im Bereich der Heckklappe aufhalten, bevor Sie diese öffnen oder schließen.**

Achten Sie darauf, Ihren Kopf nicht an der Heckklappe zu stoßen bzw. Ihre Hände beim Schließen der Heckklappe nicht zwischen Heckklappe und Gepäckraum zu legen.

Wenn Sie bei laufendem Motor Gepäck im Gepäckraum ablegen bzw. herausnehmen, halten Sie sich vom Auspuff fern. Sie könnten sich verbrennen.

Befördern Sie keine Personen im Gepäckraum. Diese können bei einer starken Bremsung, bei plötzlicher Beschleunigung oder bei einem Unfall verletzt werden.



## Öffnen/Schließen der Heckklappe

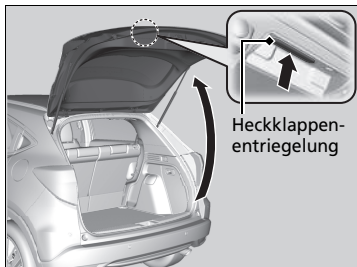

Wenn alle Türen entriegelt sind, ist auch die Heckklappe entriegelt. Drücken Sie auf die Heckklappenentriegelung, und heben Sie die Heckklappe an, um diese zu öffnen.

### Modelle mit schlüssellosem Zugangssystem (Smart Entry & Start)

Wenn Sie die schlüssellose Fernbedienung bei sich tragen, müssen Sie die Heckklappe vor dem Öffnen nicht entriegeln.

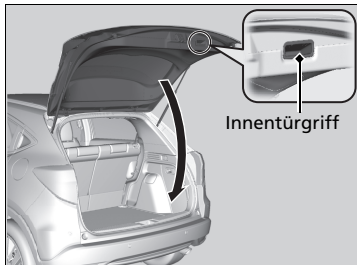

### Alle Modelle

Zum Schließen der Heckklappe greifen Sie den inneren Griff, ziehen Sie die Heckklappe nach unten, und schließen Sie diese von außen.

### » Öffnen/Schließen der Heckklappe

#### Modelle mit schlüssellosem Zugangssystem (Smart Entry & Start)

- Lassen Sie die schlüssellose Fernbedienung beim Aussteigen nicht im Fahrzeug. Tragen Sie diese bei sich.
- Auch wenn Sie die schlüssellose Fernbedienung nicht bei sich tragen, können Sie die Heckklappe entriegeln, solange sich eine andere Person mit der schlüssellosen Fernbedienung in Reichweite befindet.

## Wegfahrsperre

Die Wegfahrsperre sorgt dafür, dass der Motor nur mit registrierten Schlüsseln gestartet werden kann. Jeder Schlüssel enthält elektronische Sender und kann anhand elektronischer Signale eindeutig identifiziert werden.

Beachten Sie beim Einstecken des Schlüssels in den Zündschalter oder Drücken der **ENGINE START/STOP**-Taste folgende Hinweise:

- Halten Sie Gegenstände, die starke Funkwellen aussenden, vom Zündschalter oder der **ENGINE START/STOP**-Taste fern.
- Stellen Sie sicher, dass der Schlüssel nicht durch einen metallischen Gegenstand verdeckt wird oder diesen berührt.
- Halten Sie den Schlüssel eines anderen Fahrzeugs mit Wegfahrsperre nicht in die Nähe des Zündschalters oder der **ENGINE START/STOP**-Taste.
- Halten Sie den Schlüssel von Magneten fern. Elektronikgeräte wie Fernseher oder Audiosysteme erzeugen ein starkes Magnetfeld. Selbst ein Schlüsselanhänger kann magnetisiert werden.

## Alarm\*

Der Alarm wird ausgelöst, wenn Türen, Heckklappe oder Motorhaube ohne die Fernbedienung oder das schlüssellose Zugangssystem\* geöffnet werden. Er wird ebenfalls aktiviert, wenn Sie die Tür mit dem Schlüssel entriegeln.

### ■ Wenn der Alarm aktiv ist

Die Hupe ertönt mit Unterbrechungen und einige Außenleuchten blinken.

### ■ Der Alarm kann folgendermaßen deaktiviert werden:

Entriegeln Sie das Fahrzeug mit der Fernbedienung oder dem schlüssellosen Zugangssystem (Smart Entry & Start)\*, oder bringen Sie den Zündschalter in die Stellung EIN \*<sup>1</sup>. Die Anlage wird zusammen mit der Hupe und den Blinkleuchten deaktiviert.

\*1: Modelle mit schlüssellosem Zugangssystem (Smart Entry & Start) haben eine **ENGINE START/STOP**-Taste anstelle eines Zündschalters.

\* Nicht verfügbar für alle Modelle

### » Wegfahrsperre

#### ACHTUNG

Wenn der Zündschlüssel im Fahrzeug verbleibt, kann das Fahrzeug gestohlen werden oder unerwartet ins Rollen geraten.

Nehmen Sie den Zündschlüssel stets mit, wenn Sie das Fahrzeug unbeobachtet lassen.

Wenn das System die Codierung Ihres Schlüssels wiederholt nicht erkennt, wenden Sie sich an einen Händler. Wenden Sie sich an einen Händler, wenn Sie Ihren Schlüssel verloren haben und Ihr Fahrzeug nicht starten können.

Nehmen Sie keine Änderungen am System vor und schließen Sie keine weiteren Vorrichtungen daran.

Dadurch kann das System beschädigt und das Fahrzeug fahruntüchtig werden.

### » Alarm\*

Nehmen Sie keine Änderungen am System vor und schließen Sie keine weiteren Vorrichtungen daran.

Dadurch kann das System beschädigt und das Fahrzeug fahruntüchtig werden.

Der Alarm wird etwa 5 Minuten fortgesetzt, dann wird die Alarmanlage deaktiviert.

Die Anlage durchläuft 30-sekündige Zyklen, in denen die Hupe ertönt und die Warnblinkanlage eingeschaltet wird.

In bestimmten Situationen bleibt die Alarmanlage auch länger als 5 Minuten eingeschaltet.

### ■ Aktivieren der Alarmanlage

Die Alarmanlage wird automatisch aktiviert, wenn die folgenden Bedingungen erfüllt sind:

- Der Zündschalter ist in der Stellung SPERRE \*<sup>1</sup>.
- Die Motorhaube ist geschlossen.
- Alle Türen sowie die Heckklappe werden von außen mit dem Schlüssel, der Fernbedienung oder dem schlüssellosen Zugangssystem (Smart Entry & Start) entriegelt. \*

#### Modelle ohne schlüsselloses Zugangssystem (Smart Entry & Start)

- Der Zündschlüssel wurde aus dem Zündschalter entfernt.

### ■ Wenn der Alarm aktiv ist

Die Alarmanlagen-Anzeige auf der Instrumententafel blinkt und das Blinkintervall ändert sich nach ca. 15 Sekunden.

### ■ Deaktivieren der Alarmanlage

Der Alarm wird deaktiviert, wenn das Fahrzeug mit der Fernbedienung oder dem schlüssellosen Zugangssystem (Smart Entry & Start)\* entriegelt oder wenn der Zündschalter auf EIN \*<sup>1</sup> gestellt ist. Gleichzeitig erlischt die Alarmanlagen-Anzeige.

### ► Alarm\*

Aktivieren Sie die Alarmanlage nicht, wenn sich jemand im Fahrzeug befindet oder ein Fenster geöffnet ist. Unter folgenden Umständen kann der Alarm versehentlich ausgelöst werden:

- Entriegeln der Tür mit der Türverriegelung.
- Öffnen der Motorhaube mit dem Motorhaubenentriegelungsgriff.

Wenn die Batterie bei aktivierter Alarmanlage vollständig entladen ist, wird der Alarm möglicherweise ausgelöst, sobald die Batterie geladen oder ausgetauscht wird. Deaktivieren Sie in diesem Fall den Alarm, indem Sie eine Tür mit der Fernbedienung oder dem schlüssellosen Zugangssystem\* (Smart Entry & Start) entriegeln.

Wenn Sie eine Tür mit dem Schlüssel entriegeln, während die Alarmanlage aktiviert ist, wird der Alarm ausgelöst.

#### Modelle mit Ultraschallsensoren

Das System kann u. a. unter den folgenden Bedingungen versehentlich aktiviert werden:

- Das Fahrzeug ist in einer automatisierten Garage geparkt.
- Das Fahrzeug wird mit unter hohem Druck stehendem Wasser oder in einer automatischen Waschanlage gewaschen.
- Das Fahrzeug wird mit dem Zug, auf einer Fähre oder auf einem Anhänger transportiert.
- Das Fahrzeug ist starkem Regen oder stürmischem Wetter ausgesetzt.
- Eis wird vom Fahrzeug entfernt.

Betätigen Sie die Ultraschallsensor **OFF**-Taste, um nicht versehentlich den Alarm zu aktivieren.

**Ultraschallsensoren\*** S. 173

\*1: Modelle mit schlüssellosem Zugangssystem (Smart Entry & Start) haben eine **ENGINE START/STOP**-Taste anstelle eines Zündschalters.

\* Nicht verfügbar für alle Modelle

## Ultraschallsensoren\*

Die Ultraschallsensoren werden nur dann aktiviert, wenn die Alarmanlage eingestellt ist. Die Sensoren erkennen, wenn jemand durch ein Fenster in den Fahrgastraum eindringt oder sich darin bewegt, und aktivieren daraufhin den Alarm.

### ■ Einstellen des Alarms ohne Aktivierung der Ultraschallsensoren

Sie können die Alarmanlage einstellen, ohne dass der Ultraschallsensor aktiviert wird.

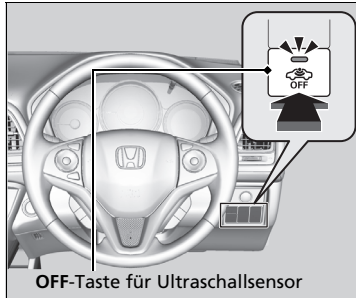

Zum Abschalten des Ultraschallsensorsystems drücken Sie die **OFF**-Taste des Ultraschallsensors, nachdem Sie den Schlüssel aus dem Zündschalter gezogen haben oder wenn der Schlüssel auf ZUBEHÖR **I** oder SPERRE **0**\*<sup>1</sup> gestellt ist.

### ☒ Ultraschallsensoren\*

Aktivieren Sie die Alarmanlage nicht, wenn sich jemand im Fahrzeug befindet oder ein Fenster geöffnet ist. Die Alarmanlage wird möglicherweise versehentlich ausgelöst, wenn der Ultraschallsensor Vibrationen oder laute Geräusche wahrnimmt.

Bei aktiviertem Ultraschallsensor kann die Alarmanlage nur mit der Fernbedienung, nicht aber mit dem Schlüssel oder schlüssellosen Zugangssystem (Smart Entry & Start)\* abgeschaltet werden.

Wenn Sie eine Tür mit dem Schlüssel entriegeln, während die Alarmanlage aktiviert ist, wird der Alarm ausgelöst.

\*1: Modelle mit dem schlüssellosen Zugangssystem (Smart Entry & Start) verfügen über eine **ENGINE START/STOP**-Taste anstelle eines Zündschalters.

\* Nicht verfügbar für alle Modelle

## Super-Verriegelung\*

Die Funktion Super-Verriegelung deaktiviert die Türverriegelung an allen Türen.

### ■ Aktivierung der Super-Verriegelungs-Funktion

- Den Schlüssel in der Fahrertür innerhalb von fünf Sekunden zweimal in Richtung der Fahrzeugfront drehen.
- Drücken Sie die Verriegelungstaste auf der Fernbedienung innerhalb von fünf Sekunden zweimal.

### Modelle mit schlüssellosem Zugangssystem (Smart Entry & Start)

- Drücken Sie die Verriegelungstaste auf dem Türgriff oder der Heckklappe zweimal innerhalb von fünf Sekunden.

### ■ Aufheben der Super-Verriegelungs-Funktion

Entriegeln Sie die Fahrertür mit der Fernbedienung oder dem schlüssellosen Zugangssystem\*.

### » Super-Verriegelung\*

## ⚠ WARNUNG

Wenn die Super-Verriegelung aktiviert wird, darf sich niemand im Inneren des Fahrzeugs befinden. Eingesperrte Personen können ernsthaft erkranken oder aufgrund der bei Sonne angestauten Hitze im Inneren des Fahrzeugs sterben.

Stellen Sie sicher, dass sich niemand im Inneren des Fahrzeugs befindet, bevor Sie die Super-Verriegelung aktivieren.

Wenn Sie eine Tür mit dem Schlüssel entriegeln, während die Alarmanlage aktiviert ist, wird der Alarm ausgelöst.

## Öffnen/Schließen der elektrischen Fensterheber

Die Fenster mit elektrischem Fensterheber können bei Zündschalter in der Stellung EIN <sup>\*1</sup> mit den Schaltern an den Türen geöffnet und geschlossen werden. Mit den Schaltern auf der Fahrerseite können alle Fenster geöffnet und geschlossen werden.

Damit die Fenster von einer anderen Position als dem Fahrersitz aus geöffnet und geschlossen werden können, muss die fahrerseitige Fensterhebersperre ausgeschaltet sein (nicht hineingedrückt, Kontrollleuchte ausgeschaltet).

Wenn die Fensterhebersperre gedrückt ist, kann nur das Fahrerfenster betätigt werden. Schalten Sie die Fensterhebersperre ein, wenn sich Kinder im Fahrzeug befinden.

\*1: Modelle mit dem schlüssellosen Zugangssystem (Smart Entry & Start) verfügen über eine **ENGINE START/STOP**-Taste anstelle eines Zündschalters.

### Öffnen/Schließen der elektrischen Fensterheber

#### **WARNUNG**

Werden beim Schließen eines Fensters mit elektrischem Fensterheber die Hände oder Finger einer Person eingeklemmt, kann dies ernsthafte Verletzungen verursachen.

Bevor die Fenster geschlossen werden, ist sicherzustellen, dass die Mitfahrer genügend Abstand haben.

**WARNUNG:** Nehmen Sie stets den Zündschlüssel mit, wenn Sie das Fahrzeug unbeaufsichtigt oder mit anderen Insassen zurücklassen.

Fenster mit elektrischem Fensterheber können noch bis zu 10 Minuten nach dem Ausschalten der Zündung<sup>\*1</sup> betätigt werden.

**Automatische Öffnen/Schließen-Funktion an den Frontscheiben**  
Diese Funktion wird durch das Öffnen einer Vordertür aufgehoben.

**Automatische Öffnen/Schließen-Funktion an allen Fenstern**  
Durch das Schließen der Fahrertür wird diese Funktion aufgehoben.

#### **Autoreverse**

Wenn ein Fenster während des automatischen Schließvorgangs auf ein Hindernis trifft, wird der Schließvorgang unterbrochen und die Laufrichtung umgekehrt.

Die Autoreverse-Funktion am Fahrerfenster wird deaktiviert, wenn der Schalter permanent nach oben gezogen wird.

Die Hinderniserkennung der Autoreverse-Funktion wird abgeschaltet, kurz bevor das Fenster ganz geschlossen ist. Hierdurch wird sichergestellt, dass es vollständig schließt.

## ■ Öffnen/Schließen der Fenster mit automatischer Öffnen-/Schließen-Funktion

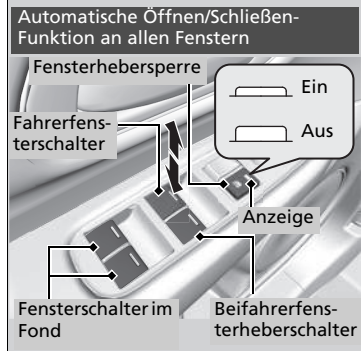
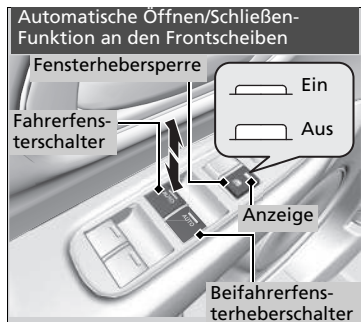

### ■ Manuelle Betätigung

**Öffnen:** Drücken Sie den Schalter leicht nach unten, bis die gewünschte Position erreicht ist.

**Schließen:** Ziehen Sie den Schalter leicht nach oben, bis die gewünschte Position erreicht ist.

### ■ Automatischer Betrieb

**Öffnen:** Drücken Sie den Schalter stärker herunter.

**Schließen:** Ziehen Sie den Schalter stärker hoch.

Das Fenster wird vollständig geöffnet oder geschlossen. Sie können das Fenster jederzeit anhalten, indem Sie den Schalter kurz drücken oder ziehen.

## ■ Öffnen/Schließen von Fenstern ohne automatische Öffnen-/Schließen-Funktion\*



**Öffnen:** Drücken Sie den Schalter herunter.

**Schließen:** Ziehen Sie den Schalter hoch.

Lassen Sie den Schalter los, wenn das Fenster die gewünschte Position erreicht hat.

\* Nicht verfügbar für alle Modelle



## Öffnen/Schließen der Fenster mit der Fernbedienung\*

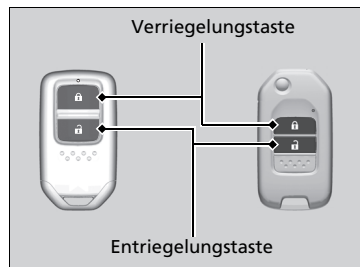

**Öffnen:** Drücken Sie die Entriegelungstaste. Drücken Sie sie innerhalb von 10 Sekunden erneut und halten Sie sie gedrückt.

**Schließen:** Drücken Sie die Verriegelungstaste. Drücken Sie sie innerhalb von 10 Sekunden erneut und halten Sie sie gedrückt.

Wenn die Fenster in der Mitte stoppen, wiederholen Sie den Vorgang.

## Öffnen/Schließen der Fenster mit dem Schlüssel\*

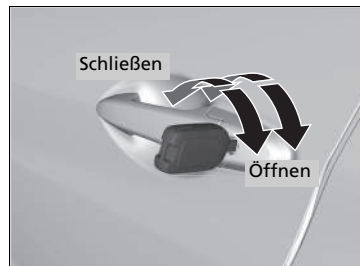

**Öffnen:** Entriegeln Sie die Fahrertür mit dem Schlüssel. Drehen Sie den Schlüssel in die Mittelstellung zurück, drehen Sie ihn dann innerhalb von 10 Sekunden wieder in die Entriegelungsstellung und halten Sie ihn in dieser Stellung.

**Schließen:** Die Fahrertür mit dem Schlüssel verriegeln. Drehen Sie den Schlüssel in die Mittelstellung zurück, drehen Sie ihn dann innerhalb von 10 Sekunden wieder in die Verriegelungsstellung und halten Sie ihn in dieser Position.

Lassen Sie den Schlüssel los, wenn Sie die Fenster in einer bestimmten Position anhalten möchten. Wiederholen Sie den gleichen Vorgang, wenn Sie die Einstellung fortsetzen möchten.

## Öffnen/Schließen der Fenster mit der Fernbedienung\*

### Modelle mit Panoramadach

Wenn Sie die Fenster mit der Fernbedienung öffnen/schließen, öffnet/schließt sich auch das Panoramadach automatisch.

## Öffnen/Schließen der Fenster mit dem Schlüssel\*

Durch Entriegeln der Türen mit dem Schlüssel wird die Alarmanlage aktiviert. Entriegeln Sie die Türen immer mit der Fernbedienung oder dem schlüssellosen Zugangssystem<sup>†</sup>.

### Modelle mit Panoramadach

Wenn Sie die Fenster mit dem Schlüssel öffnen/schließen, öffnet/schließt sich auch das Panoramadach automatisch.

## Öffnen/Schließen des Panoramadachs

Das Panoramadach kann nur im Betriebsmodus EIN betätigt werden. Das Panoramadach wird mit dem Schalter vorn am Dachhimmel geöffnet und geschlossen.

### Öffnen/Schließen des Panoramadachs

#### **⚠️ WARNUNG**

Werden beim Öffnen oder Schließen des Panoramadachs und des Sonnenschutzes die Hände oder Finger einer Person eingeklemmt, kann dies ernsthafte Verletzungen verursachen.

Vergewissern Sie sich vor dem Öffnen oder Schließen, dass sich keine Hände oder Finger im Bereich des Panoramadaches befinden.

**WARNUNG:** Nehmen Sie stets den Zündschlüssel mit, wenn Sie das Fahrzeug unbeaufsichtigt oder mit anderen Insassen zurücklassen.

#### **ACHTUNG**

Wenn das Panoramadach bei Temperaturen unter dem Gefrierpunkt oder bei Bedeckung mit Schnee oder Eis geöffnet wird, können das Panoramadachblech oder der Panoramadachmotor beschädigt werden.

Wenn Sie in den Betriebsmodus FAHRZEUG AUS (SPERRE) wechseln, können Panoramadach und Sonnenschutz noch 10 Minuten lang betätigt werden. Durch das Schließen der Fahrtür wird diese Funktion aufgehoben.

\* Nicht verfügbar für alle Modelle

## ■ Verwendung des Sonnenschutzschalters

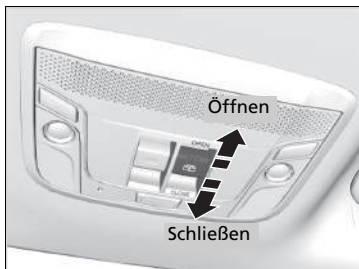

### ■ Automatischer Betrieb

**Öffnen:** Ziehen Sie den Schalter fest zurück.

**Schließen:** Drücken Sie den Schalter fest nach vorne.

Der Sonnenschutz wird automatisch vollständig geöffnet oder geschlossen. Um den Sonnenschutz in einer Zwischenstellung anzuhalten, ziehen oder drücken Sie kurz den Schalter.

### ■ Manuelle Betätigung

**Öffnen:** Ziehen Sie den Schalter mit leichter Kraft zurück und halten Sie ihn, bis die gewünschte Position erreicht ist.

**Schließen:** Drücken Sie den Schalter leicht nach vorne, bis die gewünschte Position erreicht ist.

## ☒ Öffnen/Schließen des Panoramadachs

Wenn das Panoramadach oder der Sonnenschutz auf ein Hindernis treffen, sorgt die Autoreverse-Funktion dafür, dass beide zunächst ihre Richtung ändern und dann anhalten. Die Autoreverse-Funktion beendet die Hinderniserkennung, wenn Panoramadach und Sonnenschutz fast vollständig geschlossen sind. Hierdurch wird sichergestellt, dass sie vollständig schließen.

Sie können das Panoramadach mit der Fernbedienung oder mit dem Schlüssel betätigen.

☒ **Öffnen/Schließen der Fenster mit der Fernbedienung\*** S. 178

☒ **Öffnen/Schließen der Fenster mit dem Schlüssel\*** S. 178

## ☒ Verwendung des Sonnenschutzschalters

Der Sonnenschutz lässt sich öffnen oder schließen, um mehr oder weniger viel Licht ins Fahrzeuginnere hineinzulassen.

Wenn Sie den Sonnenschutz mit dem Sonnenschutzschalter öffnen, bewegt sich das Panoramadach nicht.

Der Sonnenschutz kann nicht geschlossen werden, wenn das Panoramadach geöffnet ist. Wenn Sie den Sonnenschutz bei geöffnetem Panoramadach schließen, stoppt der Sonnenschutz nahe am Glas des Panoramadachs. Wenn Sie den Schalter erneut nach vorne drücken, werden der Sonnenschutz und das Panoramadach zusammen geschlossen.

## Der Panoramadachschalter

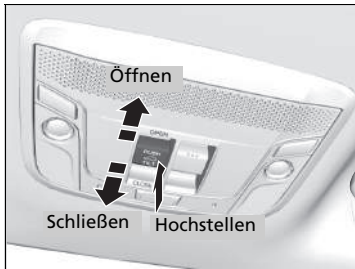

### ■ Automatischer Betrieb

**Öffnen:** Ziehen Sie den Schalter fest zurück.

**Schließen:** Drücken Sie den Schalter fest nach vorne.

Das Panoramadach wird automatisch vollständig geöffnet oder geschlossen. Um das Panoramadach in einer Zwischenstellung anzuhalten, ziehen oder drücken Sie kurz den Schalter.

### ■ Manuelle Betätigung

**Öffnen:** Ziehen Sie den Schalter mit leichter Kraft zurück und halten Sie ihn, bis die gewünschte Position erreicht ist.

**Schließen:** Drücken Sie den Schalter leicht nach vorne, bis die gewünschte Position erreicht ist.

### ■ Hochstellen des Panoramadachs

**Hochstellen:** Drücken Sie auf die Mitte des Panoramadachschalters.

- ▶ Der Sonnenschutz öffnet sich automatisch und das Panoramadach beginnt, sich hoch zu stellen.

**Schließen:** Drücken Sie den Schalter fest nach vorne.

### ☒ Der Panoramadachschalter

Wenn das Panoramadach geöffnet wird, bewegt sich der Sonnenschutz zusammen mit ihm. Wenn das Panoramadach jedoch geschlossen wird, bewegt sich der Sonnenschutz nicht.

Wenn Sie das Panoramadach hochstellen, öffnet sich der Sonnenschutz leicht, um frische Luft hereinzulassen. Wenn Sie das Panoramadach aus dieser Position schließen, kehrt der Sonnenschutz in die geschlossene Position zurück.

Modelle ohne schlüsselloses Zugangssystem (Smart Entry & Start)

## Zündschalter

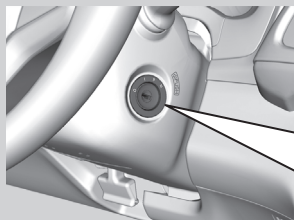

- 0 SPERRE:** In dieser Stellung wird der Schlüssel eingesteckt und abgezogen.
- I ZUBEHÖR:** In dieser Stellung kann das Zubehör wie z. B. das Audiosystem verwendet werden.
- II EIN:** Dies ist die Fahrstellung.
- III START:** In dieser Stellung wird der Motor gestartet. Der Zündschalter kehrt in die Stellung EIN **II** zurück, wenn Sie den Schlüssel loslassen.

### » Zündschalter

Modelle mit Schaltgetriebe

## **⚠ WARNUNG**

Wird der Zündschlüssel während der Fahrt aus dem Zündschalter abgezogen, wird die Lenkung blockiert. Der Fahrer kann dadurch die Kontrolle über das Fahrzeug verlieren.

Ziehen Sie den Schlüssel nur dann aus dem Zündschalter, wenn das Fahrzeug sicher abgestellt ist.

Modelle mit stufenlosem Automatikgetriebe (CVT)

Der Schlüssel kann nur abgezogen werden, wenn sich der Schalthebel in der Position **P** befindet.

Alle Modelle

Wenn die Fahrertür geöffnet und der Schlüssel in der Stellung SPERRE **0** oder ZUBEHÖR **I** ist, erscheinen die folgenden Meldungen auf dem Multi-Informationsdisplay:

- In Stellung SPERRE **0**:
- In Stellung ZUBEHÖR **I**:

Wenn sich der Schlüssel nicht von Stellung SPERRE **0** in ZUBEHÖR **I** drehen lässt, das Lenkrad beim Drehen des Schlüssels nach links und rechts drehen. Das Lenkrad wird freigegeben und der Schlüssel kann gedreht werden.

Modelle mit schlüssellosem Zugangssystem (Smart Entry & Start)

## ENGINE START/STOP-Taste

### Wechseln des Betriebsmodus

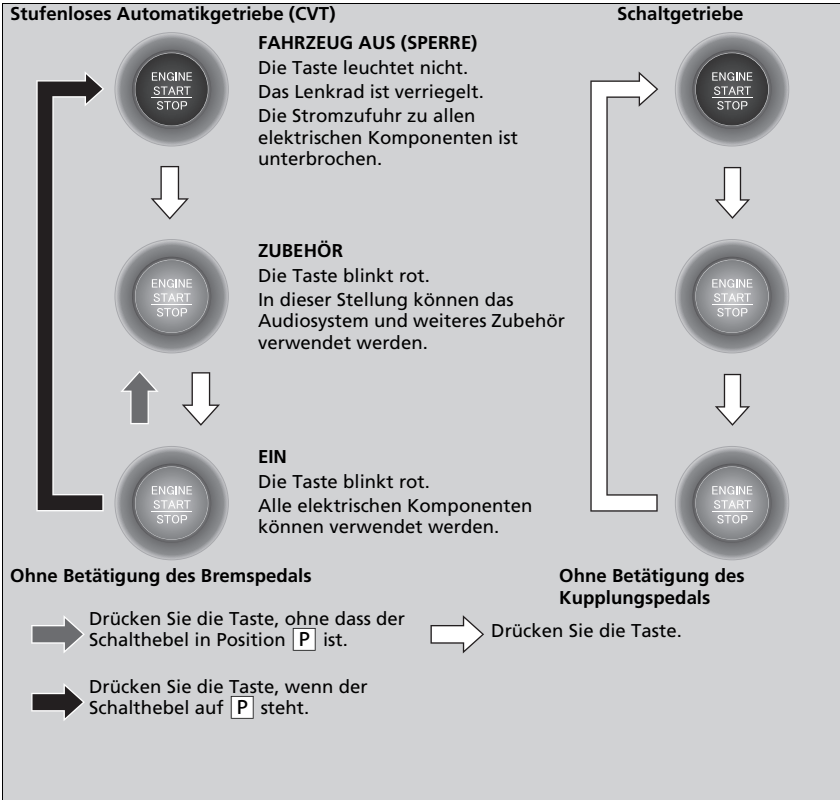

### ENGINE START/STOP-Taste

#### ENGINE START/STOP-Taste Betriebsbereich

Sie können den Motor starten, wenn sich die schlüssellose Fernbedienung im Inneren des Fahrzeugs befindet.

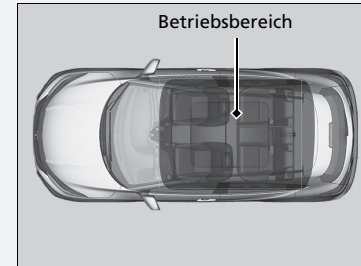

Falls die Batterie der schlüssellosen Fernbedienung schwach ist, wird der Motor möglicherweise nicht gestartet, wenn Sie die **ENGINE START/STOP**-Taste drücken. Falls der Motor nicht gestartet wird, siehe:

☒ **Wenn die Batterie der schlüssellosen Fernbedienung zu schwach ist** S. 623

Der Motor kann auch laufen, wenn sich die schlüssellose Fernbedienung in der Nähe einer Tür oder eines Fensters befindet (auch außerhalb des Fahrzeugs).

Modus EIN:

Bei laufendem Motor leuchtet die **ENGINE START/STOP**-Taste rot.

## ■ Automatische Abschaltung

Wenn der Schalthebel 30 bis 60 Minuten lang auf **P**\*1 steht und der Betriebsmodus ZUBEHÖR aktiv ist, wechselt das Fahrzeug automatisch in einen ähnlichen Modus wie FAHRZEUG AUS (SPERRE), um die Batterie zu schonen.

In diesem Modus gilt Folgendes:

Das Lenkrad blockiert nicht.

Die Türen können weder mit der Fernbedienung noch mit dem schlüssellosen Zugangssystem (Smart Entry & Start) verriegelt oder entriegelt werden.

Wählen Sie die **ENGINE START/STOP**-Taste, um in den Modus FAHRZEUG AUS (SPERRE) zu wechseln.

➤ **Wechseln des Betriebsmodus** S. 183

## ⌘ ENGINE START/STOP-Taste

Lassen Sie beim Aussteigen den Betriebsmodus nicht auf ZUBEHÖR oder EIN stehen.

Wenn der Betriebsmodus nicht von FAHRZEUG AUS (SPERRE) auf ZUBEHÖR wechselt, drücken Sie die **ENGINE START/STOP**-Taste, während Sie das Lenkrad nach links und rechts drehen. Das Lenkrad wird freigegeben und der Modus kann geändert werden.

\*1: Modelle mit stufenlosem Automatikgetriebe (CVT)

## Erinnerung Betriebsmodus

Wenn Sie im Betriebsmodus ZUBEHÖR die Fahrtür öffnen, ertönt ein Warnton.

## Erinnerung schlüssellose Fernbedienung

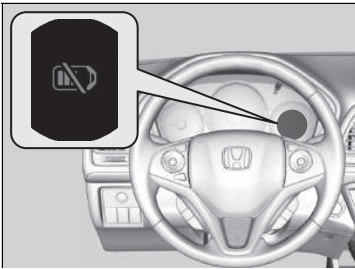

Innerhalb und/oder außerhalb des Fahrzeugs können Warntöne erklingen, mit denen Sie darauf hingewiesen werden, dass sich die schlüssellose Fernbedienung außerhalb des Fahrzeugs befindet. Sollte der Warnton auch noch ertönen, wenn sich die Fernbedienung wieder im Fahrzeug befindet, sorgen Sie dafür, dass sie sich auch im Funktionsbereich befindet.

### ■ Wenn der Betriebsmodus auf EIN steht

Wenn die schlüssellose Fernbedienung aus dem Fahrzeug entnommen wird und alle Türen geschlossen sind, ertönt sowohl im Fahrzeuginnenraum als auch außen am Fahrzeug ein Warnton. Eine Warnmeldung auf dem Multi-Informationssystem informiert den Fahrer darüber, dass sich die Fernbedienung außerhalb des Fahrzeugs befindet.

### ■ Wenn der Betriebsmodus auf ZUBEHÖR steht

Wenn die schlüssellose Fernbedienung aus dem Fahrzeug herausgenommen wird und alle Türen geschlossen sind, ertönt außen am Fahrzeug ein Warnton.

## ☒ Erinnerung schlüssellose Fernbedienung

Wenn sich die schlüssellose Fernbedienung im Funktionsbereich des Systems befindet und alle Türen geschlossen sind, wird die Warnfunktion deaktiviert.









Wenn die schlüssellose Fernbedienung nach Starten des Motors aus dem Fahrzeug entnommen wird, können Sie nicht mehr den Modus der **ENGINE START/STOP**-Taste ändern oder den Motor erneut starten. Stellen Sie stets sicher, dass sich die Fernbedienung im Fahrzeug befindet, wenn Sie die **ENGINE START/STOP**-Taste betätigen.

Wenn die schlüssellose Fernbedienung durch ein Fenster aus dem Fahrzeug entnommen wird, ertönt kein Warnton.

Legen Sie die schlüssellose Fernbedienung weder auf das Armaturenbrett noch in das Handschuhfach. Dadurch könnte der Warnton ausgelöst werden. Wenn sonstige Bedingungen dafür sorgen, dass das Fahrzeug die Fernbedienung nicht ausfindig machen kann, ertönt der Warnton möglicherweise auch dann, wenn sich die Fernbedienung im Funktionsbereich des Systems befindet.



## Zündschalter und Betriebsmodus-Vergleich

Zündschalter Stellung	SPERRE <b>0</b> (mit/ohne Schlüssel) 	ZUBEHÖR <b>I</b> 	EIN <b>II</b> 	START <b>III</b> 
Ohne schlüsselloses Zugangssystem (Smart Entry & Start)	<ul style="list-style-type: none"> <li>• Der Motor ist ausgeschaltet und die Stromversorgung unterbrochen.</li> <li>• Das Lenkrad ist verriegelt.</li> <li>• Es können keine elektrischen Komponenten verwendet werden.</li> </ul>	<ul style="list-style-type: none"> <li>• Der Motor ist ausgeschaltet.</li> <li>• Einige elektrische Komponenten wie z. B. das Audiosystem und die Zubehörsteckdose können betätigt werden.</li> </ul>	<ul style="list-style-type: none"> <li>• Normale Schlüsselstellung während der Fahrt.</li> <li>• Alle elektrischen Komponenten können verwendet werden.</li> </ul>	<ul style="list-style-type: none"> <li>• Verwenden Sie diese Stellung, um den Motor anzulassen.</li> <li>• Der Zündschalter kehrt zurück in die Stellung EIN <b>II</b>, wenn Sie den Schlüssel loslassen.</li> </ul>
Betriebsmodus	FAHRZEUG AUS (SPERRE) 	ZUBEHÖR 	EIN   Die Taste: Blinkt Leuchtet	START 
Mit schlüssellosem Zugangssystem und <b>ENGINE START/STOP</b> -Taste	Taste aus <ul style="list-style-type: none"> <li>• Der Motor ist ausgeschaltet und die Stromversorgung unterbrochen.</li> <li>• Das Lenkrad ist verriegelt.</li> <li>• Es können keine elektrischen Komponenten verwendet werden.</li> </ul>	Taste blinkt <ul style="list-style-type: none"> <li>• Der Motor ist ausgeschaltet.</li> <li>• Einige elektrische Komponenten wie z. B. das Audiosystem und die Zubehörsteckdose können betätigt werden.</li> </ul>	Taste Blinkt (Motor ist ausgeschaltet) Leuchtet (Motor läuft) <ul style="list-style-type: none"> <li>• Alle elektrischen Komponenten können verwendet werden.</li> </ul>	Taste leuchtet <ul style="list-style-type: none"> <li>• Der Modus wird nach Anlassen des Motors automatisch wieder eingeschaltet.</li> </ul>

## Blinker

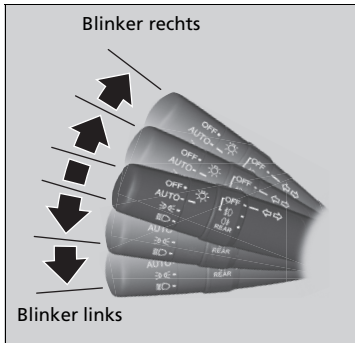

Die Blinker können bei Stellung EIN II \*1 des Zündschalters verwendet werden.

### ■ One-Touch-Blinker

Wenn Sie den Blinkerhebel leicht nach oben oder unten drücken und wieder loslassen, blinken die äußeren Blinker und die Blinkeranzeige dreimal. Diese Funktion kann für die Signalgebung bei einem Spurwechsel verwendet werden.

\*1: Modelle mit schlüssellosem Zugangssystem (Smart Entry & Start) haben eine **ENGINE START/STOP**-Taste anstelle eines Zündschalters.

## Beleuchtungsschalter

### Manuelle Betätigung

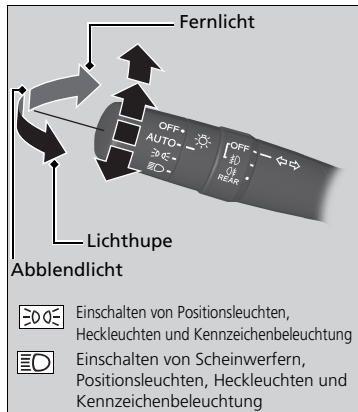

Beim Drehen des Lichtschalters wird die Beleuchtung unabhängig von Betriebsmodus und Zündschalterstellung ein- und ausgeschaltet.

#### ■ Fernlicht

Drücken Sie den Hebel nach vorne, bis ein Klickgeräusch zu hören ist.

#### ■ Abblendlicht

Wenn das Fernlicht eingeschaltet ist, ziehen Sie den Hebel zurück in seine Ausgangsposition, um zum Abblendlicht zurückzuschalten.

#### ■ Lichttupe

Ziehen Sie den Hebel zurück und lassen Sie ihn dann los.

#### ■ Beleuchtung aus

Drehen Sie bei einem der folgenden Zustände den Hebel auf **OFF**:

- Der Schalthebel befindet sich in der Position **P**\*1.
- Die Feststellbremse ist betätigt.

Drehen Sie den Hebel wieder auf **OFF**, um die Beleuchtung wieder einzuschalten und den Modus „Beleuchtung aus“ abzubrechen. Auch wenn Sie den Modus „Beleuchtung aus“ nicht abbrechen, schaltet sich die Beleuchtung automatisch unter folgenden Bedingungen ein:

- Das Getriebe wird aus der Position **P**\*1 genommen und die Feststellbremse wird gelöst.
- Das Fahrzeug beginnt zu fahren.

### ►► Beleuchtungsschalter

#### Modelle ohne schlüsselloses Zugangssystem (Smart Entry & Start)

Wird der Zündschlüssel bei eingeschaltetem Licht abgezogen, so ertönt beim Öffnen der Fahrertür ein Warnton.

#### Modelle mit schlüssellosem Zugangssystem (Smart Entry & Start)

Wenn Sie den Betriebsmodus bei eingeschaltetem Licht auf FAHRZEUG AUS (SPERRE) stehen lassen, ertönt beim Öffnen der Fahrertür ein Warnton.

Wenn die Scheinwerfer eingeschaltet sind, leuchtet auch die Lichtwarnanzeige in der Instrumententafel.

#### ☒ Lichtwarnanzeige S. 108

Schalten Sie die Scheinwerfer aus, wenn der Motor ausgeschaltet ist, da sich andernfalls die Batterie entladen wird.

Ihr Fahrzeug ist mit einer automatischen Scheinwerfereinstellung ausgestattet, die automatisch den vertikalen Winkel des Abblendlichts einstellt. Wenn Sie eine erhebliche Veränderung des Vertikalwinkels der Scheinwerfer feststellen, liegt möglicherweise eine Systemstörung vor. Lassen Sie das Fahrzeug von einem Händler prüfen.

\*1: Modelle mit stufenlosem Automatikgetriebe (CVT)

## Automatikbetrieb (automatische Beleuchtungssteuerung)

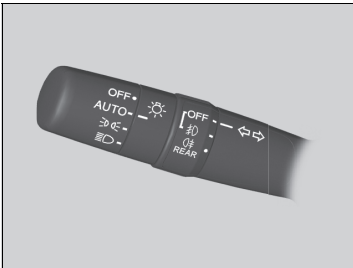

Die automatische Beleuchtungssteuerung kann in der Stellung EIN verwendet werden **II**\*1.

Wenn sich der Lichtschalter in der Position **AUTO** befindet, werden Scheinwerfer und andere Außenlichter in Abhängigkeit von der Umgebungshelligkeit automatisch ein- und ausgeschaltet.

Die Scheinwerfer werden eingeschaltet, wenn Sie eine Tür in dunkler Umgebung entriegeln und der Lichtschalter auf **AUTO** eingestellt ist.

- Sobald Sie die Tür verriegeln, schalten sich die Scheinwerfer aus.

\* 1: Modelle mit dem schlüssellosen Zugangssystem (Smart Entry & Start) verfügen über eine **ENGINE START/STOP**-Taste anstelle eines Zündschalters.

## Automatikbetrieb (automatische Beleuchtungssteuerung)

Wir empfehlen, die Scheinwerfer bei Nachtfahrten, in dichtem Nebel oder in dunkler Umgebung wie z. B. langgezogenen Tunneln und Parkhäusern, manuell einzuschalten.

Der Lichtsensor befindet sich an der unten gezeigten Position.

Verdecken Sie den Lichtsensor nicht, andernfalls kann es zu einer Fehlfunktion des Beleuchtungssystems kommen.

### Modelle mit automatischer Intervallschaltung der Scheibenwischer

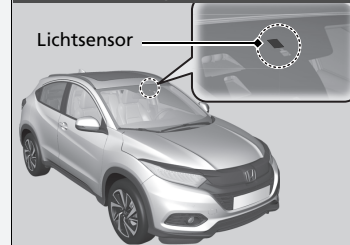

### Modelle ohne automatische Intervallschaltung der Scheibenwischer

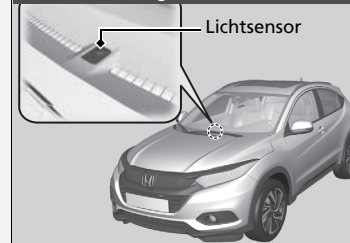



## ■ Integration von Scheinwerfern und Scheibenwischern

Die Scheinwerfer werden automatisch eingeschaltet, wenn die Scheibenwischer mehrmals innerhalb eines bestimmten Intervalls betätigt werden, während der Scheinwerferschalter auf **AUTO** steht.

Die Scheinwerfer werden automatisch einige Minuten später ausgeschaltet, wenn die Scheibenwischer anhalten.

## ■ Automatisches Ausschalten der Beleuchtung

15 Sekunden, nachdem Sie den Schlüssel abgezogen oder den Betriebsmodus FAHRZEUG AUS (SPERRE) aktiviert, die Fernbedienung mitgenommen und die Fahrertür geschlossen haben, schalten sich die Scheinwerfer, die weitere Außenbeleuchtung und die Instrumententafelbeleuchtung ab. Befindet sich allerdings der Schalter in der Stellung , bleiben die Positionsluchten an.

Wenn Sie den Zündschalter bei eingeschalteten Scheinwerfern in die Stellung SPERRE <sup>\*1</sup> drehen, die Tür jedoch nicht öffnen, schaltet sich die Beleuchtung nach 10 Minuten ab (wenn der Schalter auf **AUTO** steht, nach 3 Minuten).

Die Beleuchtung wird wieder eingeschaltet, wenn Sie die Fahrertür entriegeln oder öffnen. Wenn Sie die Tür entriegeln, diese innerhalb von 15 Sekunden jedoch nicht öffnen, wird die Beleuchtung ausgeschaltet. Wenn Sie die Fahrertür öffnen, werden Sie mit einem Warnton daran erinnert, dass die Beleuchtung noch eingeschaltet ist.

\*1: Modelle mit dem schlüssellosen Zugangssystem (Smart Entry & Start) verfügen über eine **ENGINE START/STOP**-Taste anstelle eines Zündschalters.

## ▣ Integration von Scheinwerfern und Scheibenwischern

Diese Funktion wird aktiviert, während die Scheinwerfer in **AUTO** ausgeschaltet sind. Die Helligkeit von Instrumententafel/Armaturenbrett ändert sich nicht, wenn die Scheinwerfer eingeschaltet werden.

Bei dunkler Ambientebeleuchtung schaltet die Funktion zur automatischen Beleuchtungssteuerung die Scheinwerfer ein, unabhängig von der Anzahl der Wischvorgänge des Scheibenwischers.

## Nebelleuchten

### ■ Nebelscheinwerfer\*

Können verwendet werden, wenn die Positionsleuchten oder Scheinwerfer eingeschaltet sind.

### ■ Nebelschlussleuchte

Kann verwendet werden, wenn die Scheinwerfer oder Nebelscheinwerfer\* eingeschaltet sind.

### ■ Nebelscheinwerfer und Nebelschlussleuchte \*

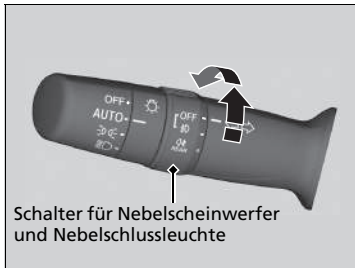

Schalter für Nebelscheinwerfer und Nebelschlussleuchte

#### ■ Einschalten der Nebelscheinwerfer

Drehen Sie den Schalter von der Position **OFF** nach oben in die Stellung . Die Anzeige leuchtet auf.

#### ■ Einschalten von Nebelscheinwerfer und Nebelschlussleuchte

Drehen Sie den Schalter von der Position um eine Stellung nach oben. Die Anzeigen und leuchten auf.

### ■ Nebelschlussleuchte \*

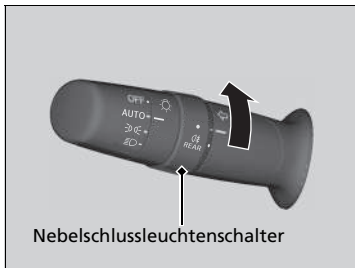

Nebelschlussleuchterschalter

#### ■ Einschalten der Nebelschlussleuchten

Drehen Sie den Schalter in die Position . Die Anzeige leuchtet auf.

\* Nicht verfügbar für alle Modelle

## Fernlichtassistent\*

Mit einer auf der Innenseite der Windschutzscheibe montierten Kamera erkennt das System Lichtquellen vor dem Fahrzeug. Je nach Lichtquelle schaltet das System automatisch die Scheinwerfer auf Fernlicht, um für optimale Sicht im Dunkeln zu sorgen.

### Das System ist in Betrieb, wenn:

- Der Lichtschalter befindet sich in der Stellung **AUTO**.
- Der Hebel befindet sich in der Abblendlichtstellung.
- Das Abblendlicht ist eingeschaltet, und das System erkennt, dass Sie im Dunkeln fahren.
- Die Fahrzeuggeschwindigkeit liegt über 40 km/h.

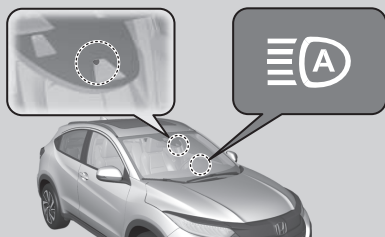

### So funktioniert es

Wenn die Kamera das Licht eines vorausfahrenden oder entgegenkommenden Fahrzeugs erkennt, bleibt das Abblendlicht eingeschaltet.

Wenn die Kamera keine Lichter eines vorausfahrenden oder entgegenkommenden Fahrzeugs erkennt, wird das Fernlicht eingeschaltet.

Der Einfallswinkel bzw. Abstand, in dem die Kamera vorausliegende Lichter erkennt, ist abhängig von den Bedingungen, beispielsweise von der Helligkeit der Lichter und vom Wetter.

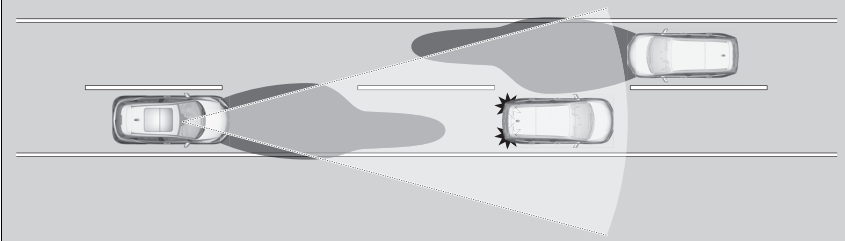

### ☒ Fernlichtassistent\*

Der Fernlichtassistent ermittelt anhand der Beleuchtungshelligkeit vor Ihrem Fahrzeug, wann das Scheinwerferlicht geändert werden muss. In den folgenden Fällen kann das System unter Umständen nicht korrekt auf die Beleuchtung reagieren:

- Die Helligkeit der Scheinwerfer von vorausfahrenden oder entgegenkommenden Fahrzeugen ist zu intensiv oder zu schwach.
- Die Sicht ist aufgrund des Wetters sehr schlecht (Regen, Schnee, Nebel, gefrorene Windschutzscheibe, usw.).
- Andere Lichtquellen, z. B. Straßenlaternen und elektrische Reklametafeln, beleuchten die Fahrbahn.
- Die Helligkeit der Fahrbahn ändert sich ständig.
- Die Straße ist uneben und sehr kurvig.
- Ein Fahrzeug schert vor Ihnen ein, oder ein Fahrzeug vor Ihnen befindet sich nicht in der vorausfahrenden bzw. entgegenkommenden Richtung.
- Ihr Fahrzeug ist durch eine schwere Last im Gepäckraum geneigt.

Wenn Sie feststellen, dass sich die Scheinwerfereinstellung nicht in geeigneter Weise ändert, verstellen Sie das Scheinwerferlicht manuell.

Wenn Sie nicht möchten, dass das System immer dann aktiviert ist, wenn sich Ihr Lichtschalter in der Stellung **AUTO** befindet, wenden Sie sich bitte an einen Händler.

## Aktivierung des Systems



Schalten Sie zum Aktivieren des Systems den Lichtschalter auf **AUTO** und die Scheinwerfer auf Abblendlicht. Die Anzeige des Fernlichtassistenten wird eingeschaltet.

☒ **Beleuchtungsschalter** S. 188

Das Fernlicht bleibt eingeschaltet bis:

- Sie über eine längere Zeit mit weniger als 24 km/h fahren.
- Die Geschwindigkeit des Fahrzeugs weniger als 10 km/h beträgt.
- Die Scheibenwischer der Windschutzscheibe über mehrere Sekunden mit hoher Geschwindigkeit betätigt werden.
- Sie eine gut beleuchtete Umgebung befahren.

Das Fernlicht wird wieder eingeschaltet, sobald die Bedingungen, die zum Ausschalten des Fernlichts führten, vorüber sind.

Falls erforderlich, können Sie das System manuell ausschalten. Schalten Sie das Fernlicht aus, indem Sie den Hebel nach vorne drücken, bis Sie ein Klickgeräusch hören, oder betätigen Sie die Lichthupe, indem Sie den Hebel in Ihre Richtung ziehen. Um das System wieder einzuschalten, ziehen Sie den Hebel, und halten Sie ihn für ein paar Sekunden angezogen.

## ☒ Aktivierung des Systems

Damit der Fernlichtassistent ordnungsgemäß funktioniert:

- Legen Sie keine Objekte auf das Armaturenbrett, die das Licht reflektieren.
- Halten Sie die Windschutzscheibe im Bereich der Kamera sauber.
- Montieren Sie keine Objekte, Aufkleber oder Folien im Kamerabereich.

Wenn die Kamera einen starken Stoß bekommt oder der Bereich um die Kamera repariert werden muss, wenden Sie sich an einen Fachhändler.

Wenn die -Meldung erscheint:

- Die Innenraumtemperatur kann mithilfe der Klimaautomatik verringert werden. Schalten Sie bei Bedarf auch das Gebläse ein und richten Sie den Luftstrom dabei auf die Kamera.
- Setzen Sie das Fahrzeug in Bewegung, um die Windschutzscheibe und dadurch den Bereich um die Kamera herum abzukühlen.

Wenn die -Meldung erscheint:

- Halten Sie an einer sicheren Stelle an und reinigen Sie die Windschutzscheibe. Wenn die Meldung nicht erlischt, nachdem Sie die Windschutzscheibe gereinigt haben und eine Weile gefahren sind, lassen Sie das Fahrzeug von einem Händler überprüfen.



## Tagfahrlicht

---

Die Tagfahrlichter leuchten, wenn folgende Bedingungen erfüllt sind:

- Der Zündschalter ist in der Stellung EIN \*1.
- Der Lichtschalter befindet sich in der Stellung **AUTO**.

Wenn die Zündung ausgeschaltet oder der Betriebsmodus auf FAHRZEUG AUS gestellt wird, schaltet das Tagfahrlicht ab.

Das Tagfahrlicht wird ausgeschaltet, sobald der Scheinwerferschalter eingeschaltet wird oder der Scheinwerferschalter auf **AUTO** steht und es draußen dunkler wird.

\*1: Modelle mit dem schlüssellosen Zugangssystem (Smart Entry & Start) verfügen über eine **ENGINE START/STOP**-Taste anstelle eines Zündschalters.

# Scheibenwischer und Waschanlage

## Windschutzscheibenwischer/-waschanlage

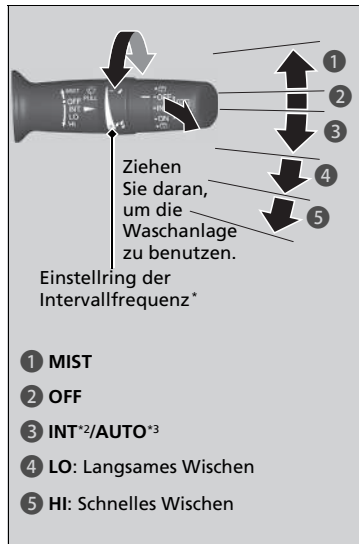

Wis- und Waschanlage der Windschutzscheibe können in der Stellung EIN \*1 verwendet werden.

### ■ MIST

Die Scheibenwischer laufen mit hoher Frequenz, bis der Hebel losgelassen wird.

### ■ Scheibenwischerschalter (OFF, INT<sup>2</sup>/AUTO<sup>3</sup>, LO, HI)

Hebel nach oben bzw. unten bewegen, um die Scheibenwischereinstellung zu ändern.

### ■ Einstellen des Scheibenwischerbetriebs\*

Das Scheibenwischerintervall kann mit dem Einstellung geändert werden.



Niedrigere Geschwindigkeit, weniger Wischvorgänge

Höhere Geschwindigkeit, mehr Wischvorgänge

### ■ Scheibenwaschanlage

Sprüht, solange Sie am Hebel ziehen.

Wenn Sie den Hebel länger als eine Sekunde loslassen, wird kein Wasser mehr auf die Windschutzscheibe gesprüht, die Scheibenwischer führen jedoch zum Reinigen der Windschutzscheibe noch zwei bis drei weitere Wischvorgänge aus und schalten dann ab.

\*1: Modelle mit dem schlüssellosen Zugangssystem (Smart Entry & Start) verfügen über eine **ENGINE START/STOP**-Taste anstelle eines Zündschalters.

\*2: Modelle mit manueller Intervallschaltung

\*3: Modelle mit automatischer Intervallschaltung

\* Nicht verfügbar für alle Modelle

## ☒ Scheibenwischer und Waschanlage

### ACHTUNG

Verwenden Sie die Scheibenwischer nicht bei trockener Windschutzscheibe.

Hierdurch kann die Windschutzscheibe verkratzen und die Gummiblätter können beschädigt werden.

### ACHTUNG

Bei kaltem Wetter können die Wischerblätter an der Windschutzscheibe festfrieren.

Die Benutzung der Scheibenwischer unter diesen Bedingungen kann zu Schäden am Scheibenwischer führen. Verwenden Sie die Scheibenheizung zum Aufwärmen der Windschutzscheibe, und schalten Sie die Scheibenwischer anschließend ein.

### Modelle ohne automatische Intervallschaltung der Scheibenwischer

Wenn das Fahrzeug beschleunigt und die Scheibenwischer im Intervallbetrieb sind, wird die Länge des Intervalls verkürzt.

Wenn das Fahrzeug beschleunigt, sind die kürzeste Verzögerungs-Einstellung und die **LO**-Einstellung gleich.

### ACHTUNG

Schalten Sie die Waschanlage aus, wenn keine Flüssigkeit herauskommt.

Die Pumpe könnte Schaden nehmen.

Der Scheibenwischermotor kann vorübergehend stoppen, um eine Überlastung zu verhindern. Der Betrieb des Scheibenwischers wird nach ein paar Minuten fortgesetzt, sobald die Schaltung sich wieder normalisiert hat.

Bedienungselemente

### ■ Automatische Intervallschaltung der Scheibenwischer\*

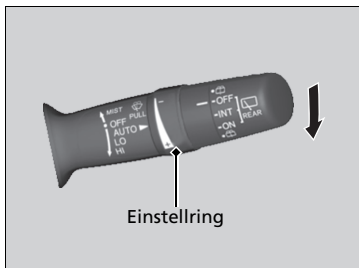

Wenn Sie den Hebel nach unten in die Stellung **AUTO** drücken, werden die Scheibenwischer einmal betätigt und schalten in den Automatikmodus.

Die Scheibenwischer laufen je nach Regenmenge, die der Regensensor erkennt, im Intervallbetrieb, mit niedriger oder hoher Geschwindigkeit bzw. werden gestoppt.

### ■ Auto-Empfindlichkeitseinstellung

In der Stellung **AUTO** können Sie auch die Empfindlichkeit des Regensensors mit dem Einstellring anpassen.

#### Sensorempfindlichkeit

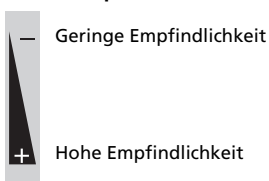

### ☒ Scheibenwischer und Waschanlage

Wenn der Scheibenwischer aufgrund eines Hindernisses nicht mehr funktioniert, beispielsweise durch eine Ansammlung von Schnee, stellen Sie das Fahrzeug an einem sicheren Ort ab. Drehen Sie den Scheibenwischerschalter in die Position **OFF**, und bringen Sie den Zündschalter in die Stellung ZUBEHÖR **I** oder SPERRE **0**\*1. Entfernen Sie anschließend das Hindernis.

### ☒ Automatische Intervallschaltung der Scheibenwischer\*

Der Regensensor befindet sich an der unten gezeigten Position.

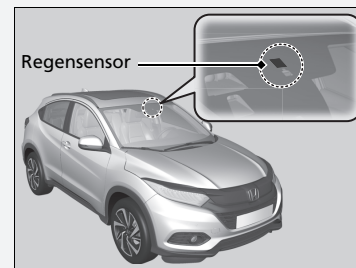

#### ACHTUNG

Vor folgenden Situationen muss **AUTO** immer auf **OFF** gestellt werden, damit die Scheibenwischer nicht beschädigt werden:

- Reinigung der Windschutzscheibe
- Reinigung des Fahrzeugs in der Waschstraße
- Kein Regen

\*1: Modelle mit dem schlüssellosen Zugangssystem (Smart Entry & Start) verfügen über eine **ENGINE START/STOP**-Taste anstelle eines Zündschalters.

\* Nicht verfügbar für alle Modelle

## ■ Heckscheibenwischer/-waschanlage

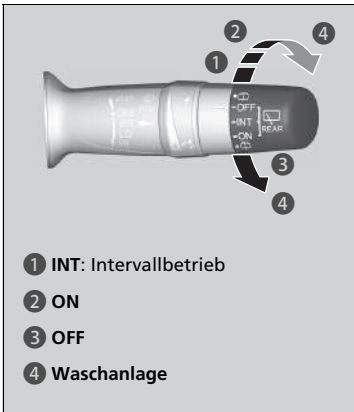

Heckscheibenwischer und Waschanlage können verwendet werden, wenn sich der Zündschalter in der Stellung EIN \*1 befindet.

### ■ Scheibenwischerschalter (OFF, INT, ON)

Passen Sie die Einstellung des Scheibenwischerschalters an die Regenmenge an.

### ■ Waschanlage

Die Scheibenwaschdüsen sprühen, solange Sie den Schalter in diese Position drehen.

Halten Sie ihn fest, um den Scheibenwischer zu aktivieren und mit der Waschanlage zu sprühen. Nachdem er losgelassen wurde, hört der Scheibenwischer nach einigen Wischzyklen auf.

### ■ Betrieb im Rückwärtsgang

Wenn Sie das Getriebe auf **R** schalten, während der Windschutzscheibenwischer aktiviert ist, wird der Heckscheibenwischer automatisch wie folgt aktiviert, selbst wenn er nicht eingeschaltet ist.

Position des Windschutzscheibenwischers	Betrieb des Heckscheibenwischers
<b>INT*</b> (Intervallbetrieb)	Intervallbetrieb
<b>AUTO*</b> (Intervallbetrieb)	
<b>LO</b> (Langsames Wischen)	Durchgehend
<b>HI</b> (Schnelles Wischen)	

\*1: Modelle mit dem schlüssellosen Zugangssystem (Smart Entry & Start) verfügen über eine **ENGINE START/STOP**-Taste anstelle eines Zündschalters.

\* Nicht verfügbar für alle Modelle

## Symbol Heckscheibenheizung/beheizbarer Außenspiegel

Berühren Sie das Symbol, um Beschlag von der Heckscheibe und den Außenspiegeln zu entfernen, während sich der Zündschalter in der Stellung EIN **II**<sup>\*1</sup> befindet.

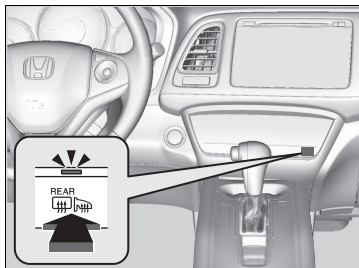

Je nach Außentemperatur werden Heckscheibenheizung und die beheizbaren Außenspiegel automatisch nach 10-30 Minuten ausgeschaltet.

Bei einer Außentemperatur von 0 °C oder darunter erfolgt keine automatische Abschaltung.

### Symbol Heckscheibenheizung/beheizbarer Außenspiegel

Dieses System verbraucht viel Strom. Schalten Sie es aus, sobald die Scheibe nicht mehr beschlagen ist. Lassen Sie das System nicht über einen langen Zeitraum eingeschaltet, wenn der Motor im Leerlauf dreht. Dies kann die Batterie schwächen, was zu Problemen beim Motorstart führen kann.

Wenn der Zündschalter auf EIN **II**<sup>\*1</sup> gestellt ist und die Außentemperatur unter 5 °C liegt, kann es sein, dass der beheizbare Außenspiegel automatisch 10 Minuten lang aktiviert wird.

\*1: Modelle mit schlüssellosem Zugangssystem (Smart Entry & Start) haben eine **ENGINE START/STOP**-Taste anstelle eines Zündschalters.

## Helligkeitseinstellung

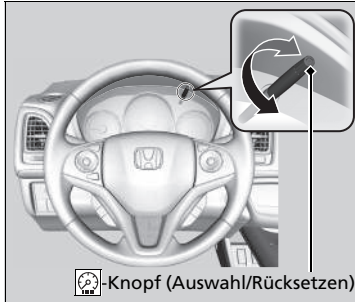

Wenn sich der Zündschalter in der Stellung EIN  $\square \text{ II}^{*1}$  befindet, können Sie mit dem -Knopf (Auswahl/Rücksetzen) die Helligkeit der Instrumententafel einstellen.

**Heller:** Drehen Sie den Regler nach rechts.

**Dunkler:** Drehen Sie den Regler nach links.

Das Multi-Informationsdisplay kehrt einige Sekunden nach Einstellung der Helligkeit zur Normalfunktion zurück.

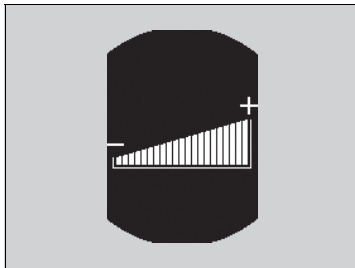

### ■ Helligkeitsanzeige

Die Helligkeit wird während dem Einstellen auf dem Multi-Informationsdisplay angezeigt.

### ☒ Helligkeitseinstellung

Die Helligkeit der Instrumententafel wird unter den folgenden Bedingungen gedimmt:

- Der Zündschalter befindet sich in der Stellung EIN  $\square \text{ II}^{*1}$ .
- Der Lichtschalter befindet sich nicht in der Aus-Stellung und es ist dunkel draußen.

Um die Dimmfunktion des Armaturenbretts bei eingeschalteter Außenbeleuchtung aufzuheben, drehen Sie am Knopf, bis die maximale Helligkeit des Displays erreicht ist.

Es können unterschiedliche Einstellungen für die Helligkeit bei ein- bzw. ausgeschalteter Außenbeleuchtung gewählt werden.

\*1: Modelle mit schlüssellosem Zugangssystem (Smart Entry & Start) haben eine **ENGINE START/STOP**-Taste anstelle eines Zündschalters.

## Speicherfunktion für die Fahrer-Sitzposition\*

Mit der Speicherfunktion können zwei Fahrersitzpositionen gespeichert werden.

Wenn Sie die Fahrertür mit der Fernbedienung oder dem schlüssellosen Zugangssystem (Smart Entry & Start) entriegeln und öffnen, wird der Sitz automatisch auf eine der voreingestellten Positionen bewegt.

- Der **DRIVER 1**-Sender ist mit der Speichertaste 1 verknüpft.
- Der **DRIVER 2**-Sender ist mit der Speichertaste 2 verknüpft.



### » Speicherfunktion für die Fahrer-Sitzposition\*

Funktionsweise des Systems

Das System funktioniert unter folgenden Bedingungen nicht:

- Während der Sitzbewegung wird eine der Sitztasten gedrückt.
- Während der Sitzbewegung wird eine der Speichertasten gedrückt.
- Die Fahrzeuggeschwindigkeit liegt über 3 km/h.
- Der Sitzmotor ist überlastet.

## Speichern einer Position

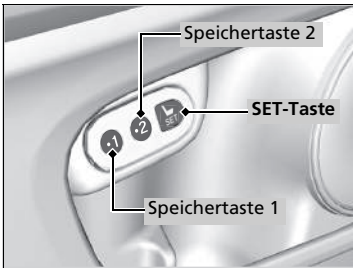

1. Wählen Sie den Betriebsmodus EIN. Stellen Sie den Fahrersitz auf die gewünschte Position.
2. Drücken Sie die **SET**-Taste.
  - Der Warnton ertönt und die Anzeigeleuchte der Speichertaste blinkt.
3. Halten Sie die Speichertaste **1** oder **2** innerhalb von fünf Sekunden nach dem Drücken der **SET**-Taste gedrückt.
  - Nachdem die Sitzposition gespeichert wurde, ertönt der Warnton zweimal und die Anzeigeleuchte auf der gedrückten Taste leuchtet dauerhaft.

## Aufrufen einer gespeicherten Position

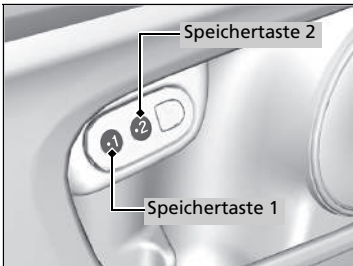

### Modelle mit stufenlosem Automatikgetriebe (CVT)

1. Stellen Sie den Schalthebel auf **P**.
2. Drücken Sie eine Speichertaste (**1** oder **2**).
  - Der Warnton ertönt und die Anzeige blinkt.

### Schaltgetriebemodelle

1. Betätigen Sie die Feststellbremse.
2. Drücken Sie eine Speichertaste (**1** oder **2**).
  - Der Warnton ertönt und die Anzeige blinkt.

Der Sitz wird automatisch in die gespeicherte Position bewegt. Wenn der Sitz seine Position erreicht hat, ertönt der Warnton zweimal und die Anzeige leuchtet dauerhaft.

### Speichern einer Position

Der Speichervorgang wird nach dem Drücken der **SET**-Taste unter folgenden Bedingungen abgebrochen:

- Sie drücken die Speichertaste nicht innerhalb von fünf Sekunden.
- Sie ändern die Sitzposition vor dem doppelten Piepton.
- Sie wählen einen anderen Betriebsmodus als EIN.

### Aufrufen einer gespeicherten Position

Die Einstellung des Sitzes wird unter folgenden Bedingungen beendet:

- Sie drücken die **SET**-Taste oder eine der Speichertasten (**1** oder **2**).
- Sie verändern die Sitzposition.
- Sie bringen den Schalthebel in eine andere Position als **P** (stufenloses Automatikgetriebe (CVT)).
- Sie lösen die Feststellbremse (Modelle mit Schaltgetriebe).



## Einstellen des Lenkrads

Die Höhe des Lenkrads und dessen Abstand vom Körper können so eingestellt werden, dass Sie das Lenkrad in einer angenehmen Fahrposition gut umfassen können.

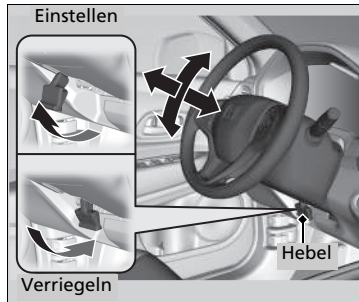

1. Ziehen Sie den Lenkradverstellhebel nach oben.
  - Der Lenkradverstellhebel befindet sich unter der Lenksäule.
2. Stellen Sie das Lenkrad nach oben und unten sowie in der Länge ein.
  - Stellen Sie sicher, dass Sie die Instrumententafel und die Kontrollleuchten gut sehen können.
3. Drücken Sie den Lenkradverstellhebel nach unten, um das Lenkrad in seiner Position zu arretieren.
  - Stellen Sie nach dem Einstellen der Position sicher, dass das Lenkrad sicher arretiert ist, indem Sie versuchen, es vor und zurück oder auf und ab zu bewegen.

### ⓘ Einstellen des Lenkrads

## **⚠ WARNUNG**

Das Einstellen der Lenkradposition während der Fahrt kann dazu führen, dass Sie die Kontrolle über das Fahrzeug verlieren und bei einem daraus resultierenden Unfall schwer verletzt werden.

Verstellen Sie die Lenkradposition nur bei stehendem Fahrzeug.

## Rückspiegel

Stellen Sie den Winkel des Rückspiegels ein, wenn Sie in der korrekten Fahrposition sitzen.

### Rückspiegel mit Tag- und Nachteinstellungen \*

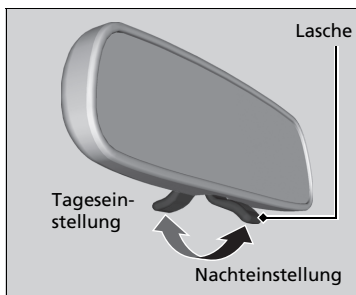

Legen Sie zum Verändern der Einstellung den Hebel um.

Die Nachteinstellung verringert bei Fahrten im Dunkeln das Blenden durch Scheinwerfer nachfolgender Fahrzeuge.

### Automatisch abblendender Rückspiegel \*

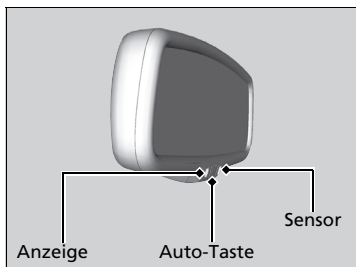

Der automatisch abblendende Rückspiegel verringert die Blendung durch Scheinwerfer nachfolgender Fahrzeuge bei Nachtfahrten. Die Auto-Taste drücken, um diese Funktion ein- und auszuschalten. Bei eingeschalteter Funktion leuchtet die AUTO-Anzeige auf.

### ⌘ Einstellen der Spiegel

Halten Sie die Innen- und Außenspiegel stets sauber und stellen Sie sie so ein, dass sie eine optimale Sicht bieten.

Stellen Sie die Spiegel vor Fahrtantritt ein.

➔ **Vordersitze** S. 206

### ⌘ Automatisch abblendender Rückspiegel \*

Die Funktion zum automatischen Abblenden des Rückspiegels wird abgebrochen, wenn die Schaltposition **R** gewählt wird.

\* Nicht verfügbar für alle Modelle

## Elektrisch verstellbare Außenspiegel

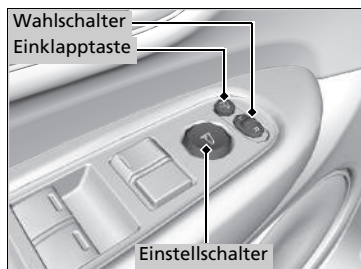

Die Außenspiegel können nur eingestellt werden, wenn sich der Zündschalter in der Stellung EIN **II**\*<sup>1</sup> befindet.

### ■ Spiegelpositionseinstellung

**L/R-Wahlschalter:** Wählen Sie aus, ob der linke oder rechte Spiegel verstellt werden soll. Nehmen Sie die Spiegeleinstellung vor und stellen Sie den Schalter in die Mittelstellung zurück.

### ■ Schalter zum Einstellen der Spiegelposition:

Drücken Sie auf die entsprechende Kante des Einstellschalters, um den Spiegel nach links, rechts, oben oder unten zu verstellen.

### ■ Einklappbare Außenspiegel

Drücken Sie zum Ein- und Ausklappen der Außenspiegel die Einklappptaste.

## ■ Außenspiegel mit Reverse-Kippfunktion\*

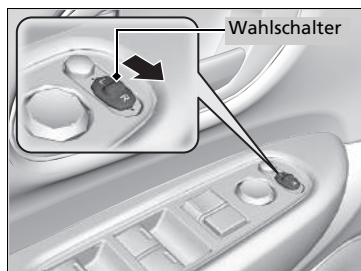

Bei aktiviertem System kippt der beifahrerseitige Außenspiegel automatisch nach unten, wenn Sie den Schalthebel in die Position **R** bringen. Dadurch verbessert sich die Sicht im Nahbereich beim Einparken. Wenn Sie den Schalthebel in eine andere Position als **R** bringen, wird der Spiegel automatisch in seine ursprüngliche Position zurückbewegt.

Um diese Funktion zu aktivieren, wählen Sie den Betriebsmodus EIN **II**\*<sup>1</sup> und schieben Sie den Wahlschalter in Richtung Beifahrerseite.

\*1: Modelle mit schlüssellosem Zugangssystem (Smart Entry & Start) haben eine **ENGINE START/STOP**-Taste anstelle eines Zündschalters.

\* Nicht verfügbar für alle Modelle

## ■ Automatische Einklappfunktion der Außenspiegel\*

### ■ Einklappen der Außenspiegel

Drücken Sie zweimal innerhalb von 10 Sekunden die Verriegelungstaste auf der Fernbedienung oder der schlüssellosen Fernbedienung und halten Sie sie.

- ▶ Sobald die Spiegel einklappen, können Sie die Taste loslassen.

#### Modelle mit schlüssellosem Zugangssystem (Smart Entry & Start)

Drücken Sie die Türverriegelungstaste an einer der beiden Vordertüren oder der Heckklappe zweimal innerhalb von zehn Sekunden und halten Sie sie gedrückt.

- ▶ Sobald die Spiegel einklappen, können Sie die Taste loslassen.

### ■ Ausklappen der Außenspiegel

Entriegeln Sie alle Türen und die Heckklappe mit der Fernbedienung. Öffnen Sie die Fahrertür.

- ▶ Die Spiegel werden automatisch ausgeklappt.

#### Modelle mit schlüssellosem Zugangssystem (Smart Entry & Start)

Ziehen Sie am Türgriff einer der Vordertüren oder betätigen Sie die Heckklappenentriegelung und entriegeln Sie alle Türen und die Heckklappe. Öffnen Sie die Fahrertür.

- ▶ Die Spiegel werden automatisch ausgeklappt.

## ⌘ Automatische Einklappfunktion der Außenspiegel\*

Wenn die Spiegel mit der Einklapptaste eingeklappt wurden, können Sie die automatische Ausklappfunktion nicht abschalten.

Wenn Sie das Fahrzeug von innen mit der Türverriegelung oder mit dem Zentralverriegelungsschalter verriegeln, werden die Außenspiegel nicht automatisch eingeklappt.

\* Nicht verfügbar für alle Modelle

## Vordersitze

Sorgen Sie für ausreichend Platz.



Verstellen Sie den Sitz nach hinten.

Den Fahrersitz auf eine Position möglichst weit hinten einstellen, bei der das Fahrzeug noch bequem gesteuert werden kann. Stellen Sie den Sitz so ein, dass Sie eine aufrechte Sitzposition einnehmen können, weit hinten im Sitz sitzen, das Lenkrad bequem erreichen und die Pedale bedienen können, ohne sich nach vorne lehnen zu müssen. Der Beifahrersitz muss ebenfalls möglichst weit vom Frontairbag im Armaturenbrett entfernt eingestellt werden.

### » Einstellen der Sitze

## ⚠ WARNUNG

Bei unzureichendem Abstand zum Frontairbag kann die Auslösung der Frontairbags schwere oder sogar tödliche Verletzungen verursachen.

Stellen Sie Ihren Sitz auf eine möglichst weit vom Frontairbag entfernte Position ein, bei der Sie das Fahrzeug noch bequem steuern können.

Zusätzlich zur Sitzeinstellung kann auch das Lenkrad in der Höhe verstellt oder nach vorne oder hinten verschoben werden. Der Abstand zwischen Lenkradmitte und Brust sollte mindestens 25 cm betragen.

Nehmen Sie jegliche Einstellungen der Sitze vor Fahrtantritt vor.

## ■ Einstellen der Sitzposition

### ■ Einstellen der elektrisch verstellbaren Vordersitze\*

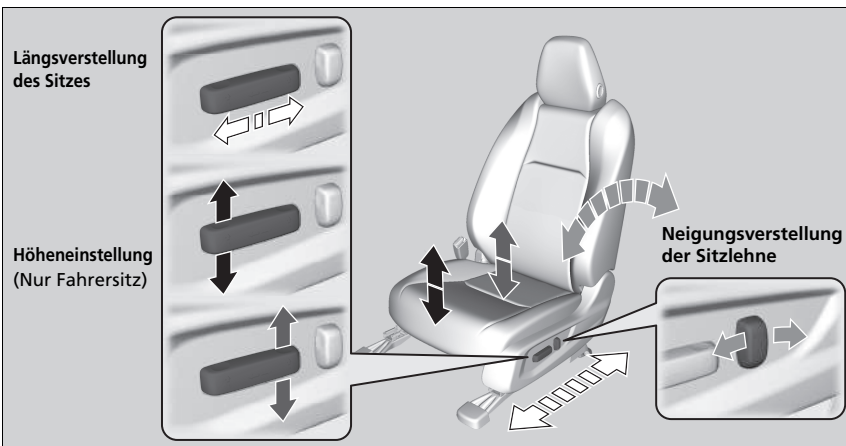

■ Einstellen der manuell verstellbaren Vordersitze\*

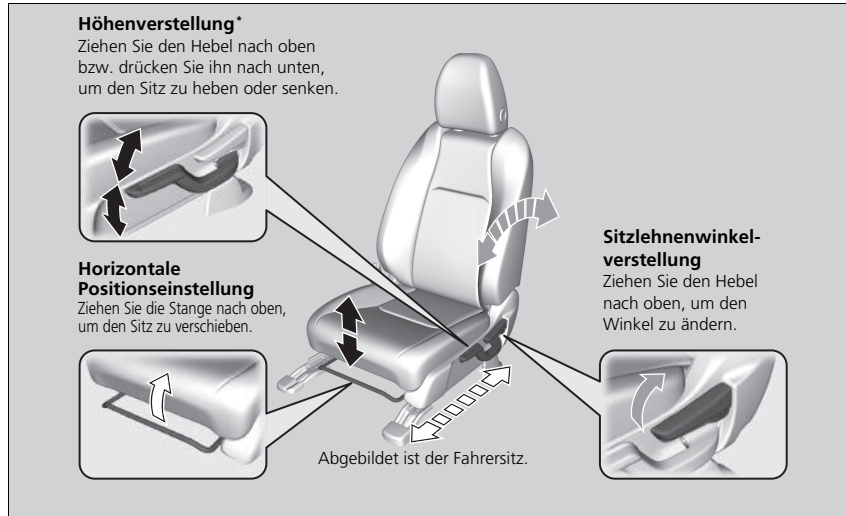

► Einstellen der manuell verstellbaren Vordersitze\*

Ruckeln Sie den Sitz nach der Einstellung vor und zurück, um sicherzustellen, dass er eingerastet ist.

\* Nicht verfügbar für alle Modelle

## ■ Einstellen der Sitzlehnen

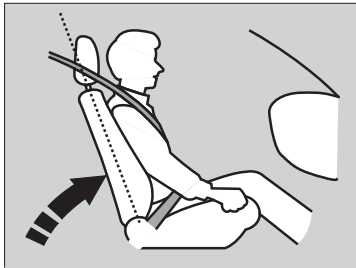

Die Fahrersitzlehne so einstellen, dass Sie bequem und aufrecht sitzen und zwischen Brustbereich und der Airbag-Abdeckung in der Mitte des Lenkrads ausreichend Platz ist.

Der Beifahrer muss seine Sitzlehne ebenfalls in eine bequeme, aufrechte Position bringen.

Wenn die Sitzlehne so weit zurückgelehnt wird, dass der obere Teil des Sicherheitsgurts nicht mehr am Oberkörper anliegt, wird die Schutzwirkung des Gurts beeinträchtigt. Außerdem nimmt die Gefahr zu, unter den Gurt zu rutschen und dadurch bei einem Unfall schwer verletzt zu werden. Je weiter eine Sitzlehne zurückgelehnt wird, desto größer ist die Gefahr solcher Verletzungen.

## ▣ Einstellen der Sitzlehnen

### **⚠ WARNUNG**

**Wird die Sitzlehne zu stark geneigt, kann dies bei einem Unfall zu schweren oder sogar tödlichen Verletzungen führen.**

**Stellen Sie die Sitzlehne so ein, dass Sie eine aufrechte Sitzposition einnehmen und weit hinten im Sitz sitzen.**

Legen Sie niemals ein Kissen o. ä. zwischen Ihren Rücken und die Sitzlehne.

Dies kann die korrekte Funktion der Sicherheitsgurte oder des Airbags beeinträchtigen.

Wenn es nicht möglich ist, weit genug vom Lenkrad entfernt zu sitzen, ohne die Kontrolle über die Bedienelemente zu verlieren, sollten Sie sich nach Anpassungsmöglichkeiten für die Sitzposition erkundigen.

## Rücksitze

### ■ Einstellen der Rücksitzlehnen

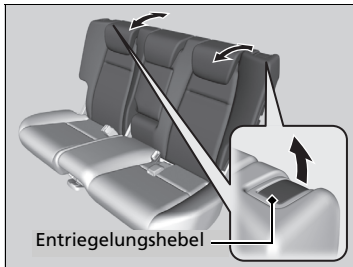

Mit dem rechten Hebel können Sie die Neigung der rechten Sitzlehne und mit dem linken Hebel die Neigung der linken Sitzlehne einstellen.

### ►► Einstellen der Rücksitzlehnen

## **⚠️ WARNUNG**

Stellen Sie sicher, dass die Sitzlehnen vor Fahrtantritt arretiert sind.



## ■ Umklappen der Rücksitze

Die Rücksitze können getrennt umgeklappt werden, um zusätzlichen Stauraum zu gewinnen.

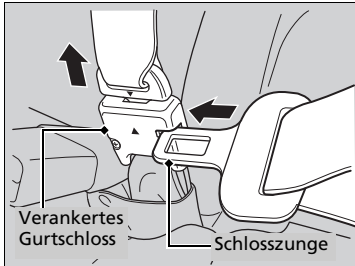

### ■ Umklappen der Sitze

1. Verstauen Sie zunächst den mittleren Sicherheitsgurt. Stecken Sie die Schlosszunge in den seitlichen Schlitz am verankerten Gurtschloss.

Lassen Sie den Sicherheitsgurt in die Halterung am Dachhimmel aufrollen.

#### ☒ Sicherheitsgurt mit abnehmbarer Verankerung S. 49

2. Senken Sie die Kopfstütze in die niedrigste Position ab.
3. Ziehen Sie den Entriegelungshebel und klappen Sie die Sitzlehne ein.

Ziehen Sie die Sitzlehne in die aufrechte Stellung hoch, um den Sitz in seine Ausgangsstellung zurück zu bringen.

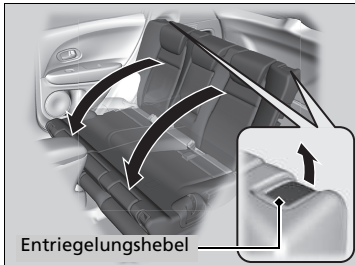

## ☒ Umklappen der Rücksitze

**Achten Sie darauf, dass alle Gegenstände, die sich im Gepäckraum befinden oder in den Rücksitzbereich hineinragen, ordnungsgemäß gesichert sind. Nicht gesicherte Gegenstände können bei starkem Bremsen nach vorne geschleudert werden.**

Entfernen Sie vor dem Umklappen des Rücksitzes alle Gegenstände von der Sitzfläche und aus dem Fußraum.

Drücken Sie die Sitzlehne zum Arretieren in aufrechter Position nach hinten, bis sie einrastet.

Stellen Sie vor Fahrtantritt sicher, dass die Sitzlehne, die Kopfstützen und das Sitzpolster wieder ordnungsgemäß verriegelt sind. Achten Sie darauf, dass alle hinteren Schultergurte vor der Sitzlehne liegen und dass der mittlere Schultergurt sich wieder im Halteschlitz befindet.

## Aufrichten des Rücksitzes

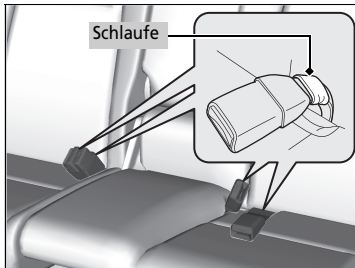

Heben Sie die linke und die rechte Hälfte des Rücksitzpolsters separat an, um Platz für Gepäck zu schaffen.

### Anheben des Sitzpolsters

1. Stellen Sie sicher, dass sich die Gurtschlösser der Sicherheitsgurte in ihren Schlaufen auf dem Sitz befinden.
2. Ziehen Sie das Rücksitzpolster nach oben.
3. Klappen Sie den Sitzbügel herunter, während Sie gleichzeitig das Sitzpolster fest gegen die Sitzlehne drücken, um es sicher zu befestigen.

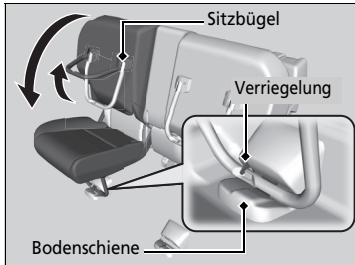
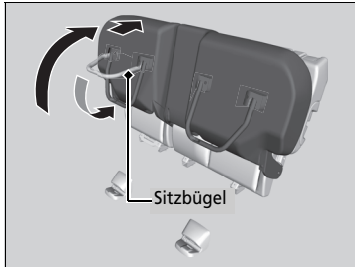

### Zurückklappen des Sitzes in die ursprüngliche Position

1. Halten Sie das Sitzpolster in aufrechter Position und ziehen Sie den Sitzbügel vollständig nach oben.
  - Das Sitzpolster kann beim Hochziehen des Sitzbügels abrupt nach unten fallen.
2. Senken Sie das Sitzpolster langsam ab und setzen Sie den Sitzbügel in die Bodenschiene ein.
  - Wenn der Bügel ordnungsgemäß eingesetzt wurde, springt ein Riegel heraus.

## ► Aufrichten des Rücksitzes

Stellen Sie nach dem Aufrichten des Rücksitzes oder dem Zurückklappen in die ursprüngliche Position durch Vor- und Zurückrütteln sicher, dass der Sitz fest verriegelt ist.

Überprüfen Sie vor dem Hochziehen der Sitzpolster, ob sich noch Gegenstände auf dem Sitz befinden. Überprüfen Sie vor dem Zurückschieben des Sitzes in die ursprüngliche Position, ob sich im Bereich der Bodenschiene irgendwelche Hindernisse befinden.

## Einhalten einer korrekten Sitzposition

Nachdem alle Mitfahrer ihre Sitze und Kopfstützen eingestellt und ihre Sicherheitsgurte angelegt haben, müssen sie in dieser Sitzposition, d. h. aufrecht, weit hinten im Sitz und mit beiden Füßen auf dem Boden, sitzen bleiben, bis das Fahrzeug sicher abgestellt und der Motor ausgeschaltet ist.

Bei inkorrekt Körperhaltung steigt das Verletzungsrisiko bei einem Unfall. Wenn ein Fahrgast beispielsweise nicht gerade sitzt, sich hinlegt, zur Seite dreht, zu weit vorne sitzt, sich nach vorne oder zu einer Seite lehnt oder einen bzw. beide Füße hochlegt, steigt das Verletzungsrisiko bei einem Unfall massiv an.

Wenn ein Mitfahrer auf einem der Vordersitze nicht richtig sitzt, besteht die Gefahr tödlicher Verletzungen bei einem Unfall, da er auf feste Teile im Inneren des Fahrzeugs aufprallen oder von einem ausgelösten Frontairbag getroffen werden kann.

### ►► Einhalten einer korrekten Sitzposition

#### **WARNUNG**

**Eine falsche Sitzposition oder Körperhaltung kann bei einem Unfall zu schweren Verletzungen oder zum Tode führen.**

**Sitzen Sie stets aufrecht, weit hinten im Sitz und mit beiden Füßen auf dem Boden.**

# Kopfstützen

Ihr Fahrzeug verfügt an allen Sitzplätzen über Kopfstützen.

## Einstellen der vorderen Kopfstützen



Kopfstützen bieten den bestmöglichen Schutz vor einem Schleudertrauma und anderen Unfallverletzungen, wenn der Hinterkopf mittig an der Mitte der Kopfstütze anliegt. Die optimale Einstellung ist erreicht, wenn sich der obere Bereich der Ohren auf gleicher Höhe mit der Mitte der Kopfstütze befindet.

### ► Einstellen der vorderen Kopfstützen

**⚠️ WARNUNG**

Falsch eingestellte Kopfstützen schützen nicht optimal, sodass bei einem Unfall erhöhte Verletzungsgefahr besteht.

Stellen Sie vor Fahrtantritt unbedingt sicher, dass sich die Kopfstützen an ihrer Position befinden und richtig eingestellt sind.

Um eine ordnungsgemäße Funktion der Kopfstützen zu gewährleisten.

- Hängen Sie keine Gegenstände an die Kopfstütze oder die Streben.
- Legen Sie keine Gegenstände zwischen Mitfahrer und Sitzlehne.
- Bringen Sie jede Kopfstütze in der richtigen Position an.

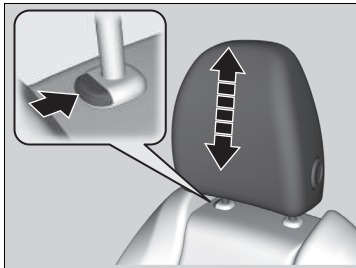

**Anheben der Kopfstütze:** Ziehen Sie sie nach oben.

**Absenken der Kopfstütze:** Drücken Sie die Kopfstütze bei gedrückter Entriegelungstaste nach unten.

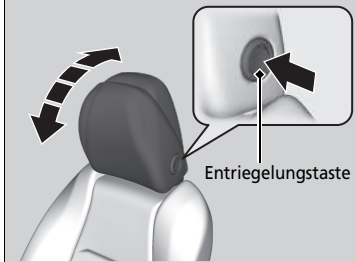

**Kippen der Kopfstütze nach vorne:** Drücken Sie die Rückseite nach vorne.

**Kippen der Kopfstütze nach hinten:** Drücken Sie sie nach hinten, während Sie gleichzeitig die Entriegelungstaste an der Seite der Kopfstütze drücken.

## ■ Einstellen der hinteren Kopfstützen

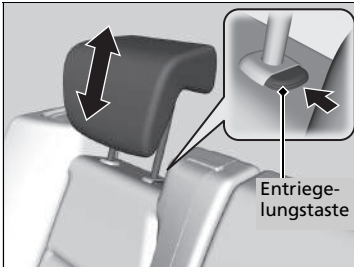

Ein Fahrgast auf dem mittleren oder auf einem äußeren Rücksitz sollte die Höhe seiner Kopfstütze vor Fahrtantritt auf eine geeignete Position einstellen.

### **Anheben der Kopfstütze:**

Ziehen Sie sie nach oben.

### **Absenken der Kopfstütze:**

Drücken Sie die Kopfstütze bei gedrückter Entriegelungstaste nach unten.

## ■ Aus- und Einbauen der Kopfstützen

Die Kopfstützen können zu Reinigungs- oder Reparaturzwecken entfernt werden.

### **Ausbauen der Kopfstütze:**

Ziehen Sie die Kopfstütze so hoch wie möglich. Drücken Sie dann die Entriegelungstaste und ziehen Sie die Kopfstütze nach oben heraus.

### **Wiedereinbauen einer Kopfstütze:**

Setzen Sie die Streben der Kopfstütze in die Führungsschienen ein, halten Sie die Entriegelungstaste gedrückt und stellen Sie die gewünschte Höhe ein. Ziehen Sie die Kopfstütze nach oben, um sicherzustellen, dass sie eingerastet ist.

## ▣ Einstellen der hinteren Kopfstützen

Wenn Sie eine der hinteren Kopfstützen verwenden, stellen Sie diese jeweils in die höchste Position. Verwenden Sie sie nur in der höchsten Position.

## ▣ Aus- und Einbauen der Kopfstützen

### **⚠ WARNUNG**

**Wenn die Kopfstützen nicht wieder eingebaut oder nicht korrekt wieder eingebaut werden, besteht bei einem Unfall eine erhöhte Verletzungsgefahr.**

**Setzen Sie vor Fahrtantritt die Kopfstützen unbedingt wieder ein.**

Zum Ausbauen und Einsetzen der hinteren, äußeren Kopfstützen neigen Sie die Sitzlehne leicht nach vorn, weil der Raum zwischen dem Himmel und der Sitzlehne beschränkt ist.

## Armlehne

### ■ Verwenden der Vordersitz-Armlehne



Der Konsolendeckel kann als Armlehne verwendet werden.

**Einstellen:**

Bewegen Sie die Armlehne in die gewünschte Stellung.

### ■ Verwenden der Rücksitz-Armlehne\*



Ziehen Sie die Armlehne in der Sitzlehne des mittleren Sitzes herunter.

## Innenraumbeleuchtung

### Schalter der Innenraumbeleuchtung

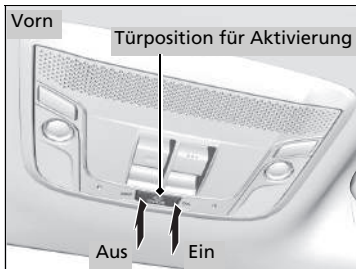

#### ■ ON

Die Innenbeleuchtung leuchtet unabhängig davon, ob die Türen geöffnet oder geschlossen sind.

#### ■ Türposition

Die Innenbeleuchtung leuchtet in den folgenden Situationen:

- Wenn Sie eine Tür öffnen.
- Wenn die Fahrertür entriegelt wird.

#### Modelle ohne schlüsselloses Zugangssystem (Smart Entry & Start)

- Wenn Sie den Zündschlüssel aus dem Zündschalter ziehen.

#### Modelle mit schlüssellosem Zugangssystem (Smart Entry & Start)

- Beim Betriebsmodus FAHRZEUG AUS (SPERRE).

#### ■ OFF

Die Innenraumbeleuchtung bleibt ausgeschaltet, unabhängig davon, ob die Türen geöffnet oder geschlossen sind.

### ☒ Schalter der Innenraumbeleuchtung

Wenn die Position für die Aktivierung durch die Türen gewählt ist, erlischt die Innenraumbeleuchtung innerhalb von 30 Sekunden langsam, nachdem die Türen geschlossen wurden.

In den folgenden Situationen erlischt die Beleuchtung nach etwa 30 Sekunden:

- Wenn die Fahrertür entriegelt, jedoch nicht geöffnet wird.

#### Modelle ohne schlüsselloses Zugangssystem (Smart Entry & Start)

- Wenn Sie den Schlüssel aus dem Zündschalter ziehen, jedoch keine Tür öffnen.

#### Modelle mit schlüssellosem Zugangssystem (Smart Entry & Start)

- Wenn der Betriebsmodus auf FAHRZEUG AUS (SPERRE) gestellt, die Tür jedoch nicht geöffnet wird.

In folgenden Situationen erlischt die Innenbeleuchtung sofort:

- Wenn die Fahrertür verriegelt wird.
- Wenn Sie den Zündschalter in die Stellung EIN \*1 drehen.

#### Modelle ohne schlüsselloses Zugangssystem (Smart Entry & Start)

- Wenn die Fahrertür geschlossen wird, während sich der Schlüssel im Zündschalter befindet.

#### Modelle mit schlüssellosem Zugangssystem (Smart Entry & Start)

- Wenn Sie die Fahrertür schließen, während der Zubehörmodus gewählt ist.

Lassen Sie die Innenraumbeleuchtung bei abgeschaltetem Motor nicht zu lange eingeschaltet, um die Batterie zu schonen.

\*1: Modelle mit schlüssellosem Zugangssystem (Smart Entry & Start) haben eine **ENGINE START/STOP**-Taste anstelle eines Zündschalters.



## ■ Leseleuchten

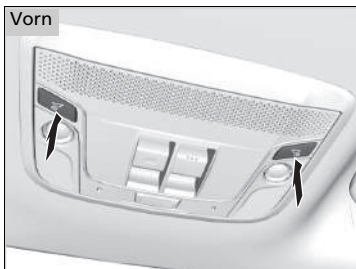

Die Leseleuchten lassen sich durch Drücken auf die -Taste (Leseleuchte) ein- und ausschalten.

## » Schalter der Innenraumbeleuchtung

Wird eine der Türen im Betriebsmodus FAHRZEUG AUS (SPERRE) offen gelassen oder wenn kein Schlüssel im Zündschalter steckt, erlischt die Innenbeleuchtung nach ca. 15 Minuten.

## » Leseleuchten

Wenn der Schalter für die Innenraumbeleuchtung in der Türposition steht und eine Tür geöffnet ist, erlischt die hintere Leseleuchte beim Drücken der -Taste an der hinteren Leseleuchte nicht.

## ■ Gepäckraumleuchte

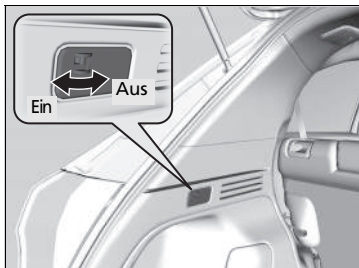

### ■ EIN

Die Leuchten werden beim Öffnen der Heckklappe eingeschaltet und beim Schließen wieder ausgeschaltet.

### ■ AUS

Die Leuchten bleiben bei geöffneter und geschlossener Heckklappe ausgeschaltet.

## Innenraum-Komfortausstattung

### ■ Handschuhfach

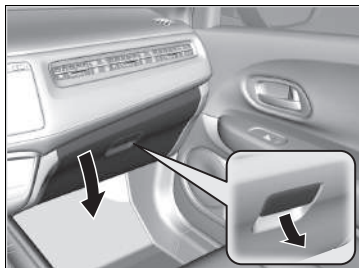

Ziehen Sie am Griff, um das Handschuhfach zu öffnen.

### ■ Konsolenfach

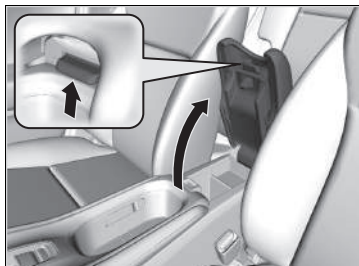

Ziehen Sie am Griff, um das Konsolenfach zu öffnen.

### ☒ Handschuhfach

## **⚠ WARNUNG**

Ein offenes Handschuhfach kann den Beifahrer bei einem Unfall schwer verletzen, auch wenn der Beifahrer den Sicherheitsgurt angelegt hat.

Halten Sie das Handschuhfach während der Fahrt stets geschlossen.

## ■ Getränkehalter

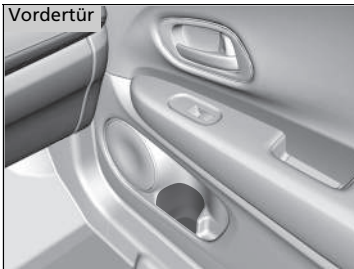

### ■ Getränkehalter für die Vordersitze

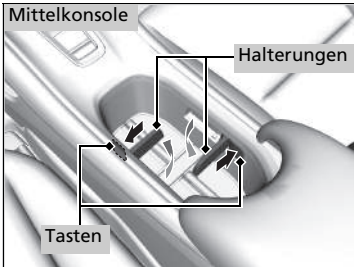

### ■ Getränkehalter in der Mittelkonsole

#### Zur Aufnahme eines kleinen Getränkebehälters:

Drücken Sie auf den Knopf im Inneren der Konsole, um die Bodenplatte zu erhöhen. Die Halterungen fahren aus, um das Getränk aufzunehmen.

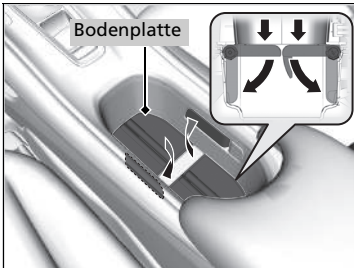

#### Zur Aufnahme eines großen Getränkebehälters:

Schieben Sie die Halterungen zurück und drücken Sie die Bodenplatte nach unten.

## » Getränkehalter

### ACHTUNG

Verschüttete Flüssigkeiten können Polsterungen, Teppiche und Elektroteile im Innenraum beschädigen.

Seien Sie vorsichtig, wenn Sie die Getränkehalter verwenden. Heiße Flüssigkeiten können Verbrühungen verursachen.

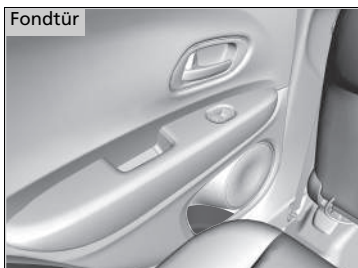

■ Getränkehalter für die Rücksitze

## ■ Unterboden-Staufach

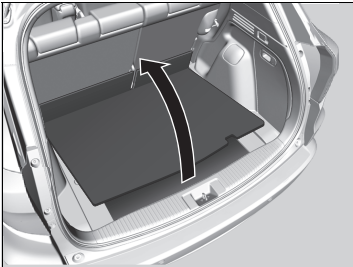

Öffnen Sie die Bodenabdeckung des Gepäckraums.

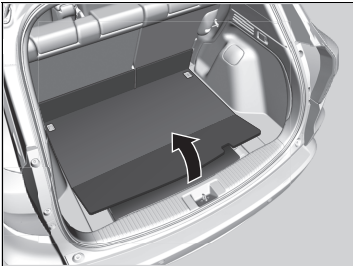

## ▣ Unterboden-Staufach

Die Form des Ablagefachs im Gepäckraumboden kann je nach Modell variieren.

### ■ Modelle mit Ablagefach im Kofferraum

Das Ablagefach befindet sich im Gepäckraumboden. Falls erforderlich ausbauen.

## Zubehörsteckdosen

Die Zubehörsteckdosen können genutzt werden, wenn der Zündschalter auf ZUBEHÖR **I** oder EIN **II**\*1 steht.

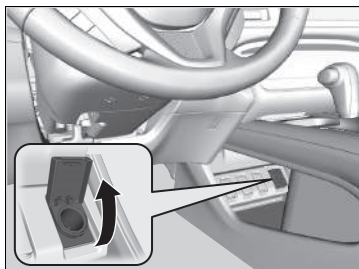

### ■ Konsolenverkleidung

Öffnen Sie die Abdeckung, um sie zu verwenden.

## »Zubehörsteckdosen

### ACHTUNG

Stecken Sie keine Fahrzeug-Zigarettenanzünder in die Zubehörsteckdosen. Dadurch kann die Steckdose überhitzen.

Die Zubehörsteckdose versorgt Zubehör mit einer Spannung von 12 Volt Gleichstrom und einer Leistung von maximal 180 Watt (15 Ampère).

Bei gleichzeitiger Verwendung aller Steckdosen darf die Gesamtleistung des Zubehörs 180 Watt (15 Ampere) nicht überschreiten.

Verwenden Sie die Steckdose nur bei laufendem Motor, um ein Entladen der Batterie zu verhindern.

\*1: Modelle mit schlüssellosem Zugangssystem (Smart Entry & Start) haben eine **ENGINE START/STOP**-Taste anstelle eines Zündschalters.

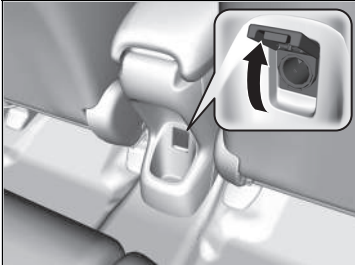

■ **Rückwärtig in der Mittelkonsole\***

Öffnen Sie die Abdeckung, um sie zu verwenden.

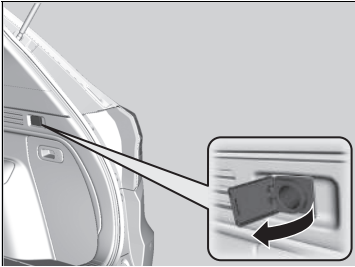

■ **Gepäckraum**

Öffnen Sie die Abdeckung, um sie zu verwenden.

\* Nicht verfügbar für alle Modelle



## ■ Kleiderhaken



Die Kleiderhaken befinden sich an den Haltegriffen links und rechts. Ziehen Sie sie herunter, um sie zu verwenden.

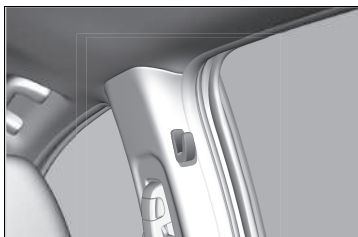

Es befinden sich Kleiderhaken an den rechten und linken Türsäulen.

## ■ Verzurrösen

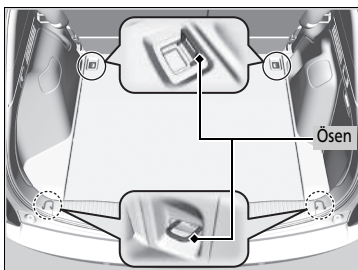

An den Verzurrösen am Gepäckraumboden kann ein Netz zur Ladungssicherung befestigt werden.

## ☒ Kleiderhaken

Die Kleiderhaken sind nicht für besonders große oder schwere Gegenstände vorgesehen.

## ☒ Verzurrösen

Achten Sie darauf, dass während der Fahrt niemand nach Gegenständen im Gepäckraum greift. Ungesicherte Gegenstände können bei starkem Bremsen zu Verletzungen führen.

## ■ Gepäckraumabdeckung\*

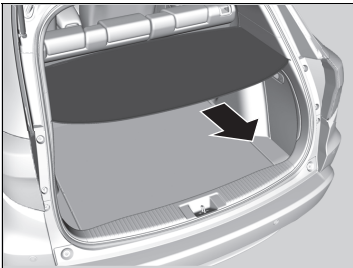

Die Gepäckraumabdeckung schützt Ihr Gepäck vor neugierigen Blicken und direkter Sonneneinstrahlung.

### ■ Entfernen:

Ziehen Sie die Gepäckraumabdeckung nach hinten und entfernen Sie sie.

### ■ Zum Zusammenfalten:

Die Gepäckraumabdeckung lässt sich zusammenfalten.

1. Erfassen Sie die gegenüberliegenden Seiten, klappen Sie die Abdeckung einmal in der Mitte zusammen und drehen Sie diese in entgegengesetzte Richtungen.
2. Schieben Sie die Abdeckung dann wie dargestellt zusammen.

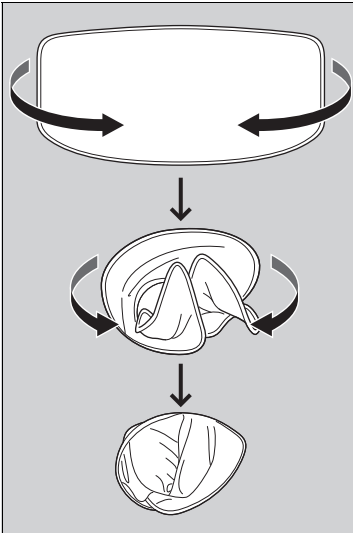

\* Nicht verfügbar für alle Modelle

## ☒ Gepäckraumabdeckung\*

Achten Sie darauf, dass während der Fahrt niemand nach Gegenständen im Gepäckraum greift. Ungesicherte Gegenstände können bei starkem Bremsen zu Verletzungen führen.

Verstauen Sie Gegenstände im Gepäckraum so, dass sie nicht über die Sitzlehne hinausragen. Sie können sonst die Sicht versperren oder bei einem plötzlichen scharfen Bremsmanöver durch den Innenraum geschleudert werden.

So vermeiden Sie Schäden an der Gepäckraumabdeckung:

- Legen Sie keine Gegenstände auf der Gepäckraumabdeckung ab.
- Setzen Sie die Gepäckraumabdeckung keinen schweren Lasten aus.

Setzen Sie beim Wiederbefestigen der Gepäckraumabdeckung die markierte Seite zuerst ein.

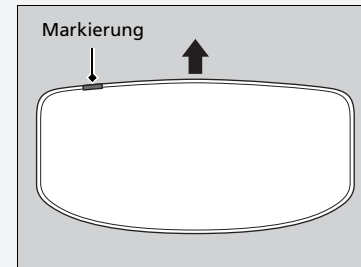

## ■ Gepäckraumabdeckung\*

Die Gepäckraumabdeckung kann ausgebaut werden, um mehr Gepäck unterzubringen.

### ■ Entfernen der Gepäckraumabdeckung

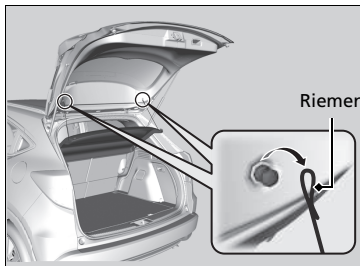

1. Öffnen Sie die Heckklappe.
2. Entfernen Sie den Riemen auf beiden Seiten der Heckklappe.

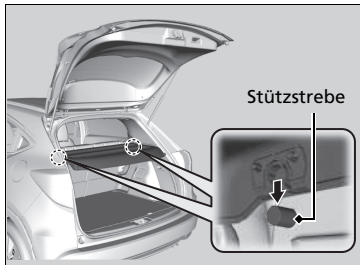

3. Lösen Sie die Stützstreben und entfernen Sie dann die Gepäckraumabdeckung.

Zum Montieren der Gepäckraumabdeckung gehen Sie in umgekehrter Reihenfolge vor.

Wenn Sie die Gepäckraumabdeckung wieder montiert haben, stellen Sie sicher, dass diese ordnungsgemäß verriegelt ist.

## ⌘ Gepäckraumabdeckung\*

Legen Sie keine Gegenstände auf der Gepäckraumabdeckung ab und stapeln Sie die Gegenstände nicht höher als bis zur oberen Kante der Rückenlehne. Sie können sonst die Sicht versperren oder bei einem Unfall oder einem plötzlichen scharfen Bremsmanöver durch den Innenraum geschleudert werden.

Wenden Sie keine übermäßige Kraft auf die Abdeckung an; beispielsweise ein Dagegenlehnen, um ein Gepäckstück zu ergreifen.

## Sitzheizung\*



Der Zündschalter muss sich bei Verwendung der Sitzheizung in der Stellung EIN \*<sup>1</sup> befinden.

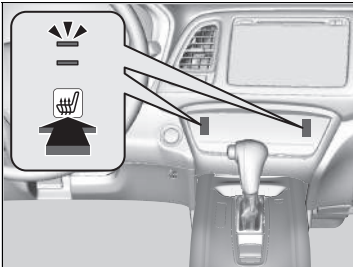

Berühren Sie das Symbol für die Sitzheizung.  
 Ein Mal - Stellung HI (zwei Anzeigen leuchten)  
 Zwei Mal - Stellung LO  
 Drei Mal - Stellung AUS (keine Anzeige leuchtet)

## ⌘ Sitzheizung\*

### **WARNUNG**

Bei Verwendung der Sitzheizung kann es aufgrund der starken Wärmeentwicklung zu Verletzungen kommen.

Personen mit eingeschränkter Temperaturwahrnehmung (z. B. Personen mit Diabetes, Nervenschäden/Lähmungen an den unteren Extremitäten) oder empfindlicher Haut dürfen Sitzheizungen nicht verwenden.

Verwenden Sie die Sitzheizung nicht, auch nicht in der Stellung LO, wenn der Motor ausgeschaltet ist. Dies kann die Batterie schwächen, was zu Startproblemen des Motors führen kann.

In der Stellung LO läuft die Heizung durchgehend und schaltet sich nicht automatisch aus.

\*1: Modelle mit schlüssellosem Zugangssystem (Smart Entry & Start) haben eine **ENGINE START/STOP**-Taste anstelle eines Zündschalters.

\* Nicht verfügbar für alle Modelle

## Verwenden der Klimaautomatik

Die Klimaautomatik hält die von Ihnen gewählte Innentemperatur. Das System wählt auch die richtige Mischung aus Warm- und Kaltluft, die die Innentemperatur schnellstmöglich nach Ihren Wünschen erhöht oder verringert.

### Verwenden der Klimaautomatik

Wenn ein beliebiges Symbol ausgewählt wird, während die Klimaautomatik im Auto-Modus läuft, wird der Funktion des ausgewählten Symbols Priorität eingeräumt. Die **AUTO**-Anzeige erlischt zwar, aber die nicht direkt mit dem ausgewählten Symbol zusammenhängenden Funktionen werden dennoch weiterhin automatisch geregelt.

Damit keine Kaltluft von außen in das Fahrzeuginnere geblasen wird, läuft der Lüfter bei Auswahl des **AUTO**-Symbols möglicherweise nicht sofort an.

Wenn der Innenraum sehr warm ist, können Sie ihn schneller herunterkühlen, indem Sie die Fenster ein Stück öffnen, das System auf „Auto“ stellen und eine niedrige Temperatur einstellen. Wechseln Sie vom Frischluftmodus in den Umluftmodus, bis die Temperatur abgekühlt ist.

Wenn Sie die Temperatur auf den oberen oder unteren Grenzwert einstellen, wird **Lo** bzw. **Hi** angezeigt.

Durch Betätigung der Symbole lässt sich die Temperatur bzw. die Lüfterdrehzahl entweder erhöhen oder verringern.

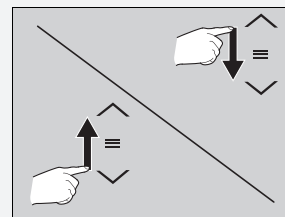

### Modelle mit SYNC-Symbol

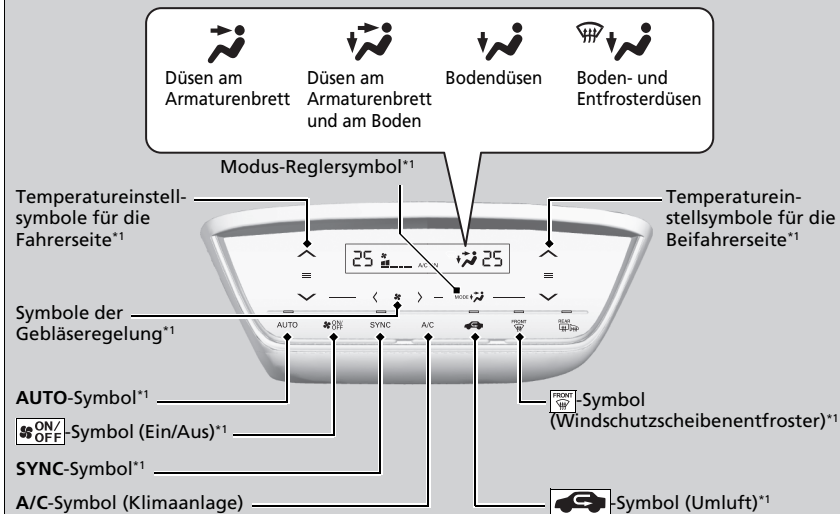

\*1 : Linkslenkung ist dargestellt. Bei der Rechtslenker-Ausführung sind diese Symbole spiegelverkehrt zur Linkslenker-Ausführung auf der jeweils anderen Seite angeordnet.

Verwenden Sie das System bei laufendem Motor.

1. Wählen Sie das **AUTO**-Symbol aus.
2. Stellen Sie die Innentemperatur mit den Temperatureinstellsymbolen für die Fahrerseite oder Beifahrerseite ein.
3. Wählen Sie das **ON/OFF**-Symbol zum Abbrechen aus.

Modelle ohne SYNC-Symbol

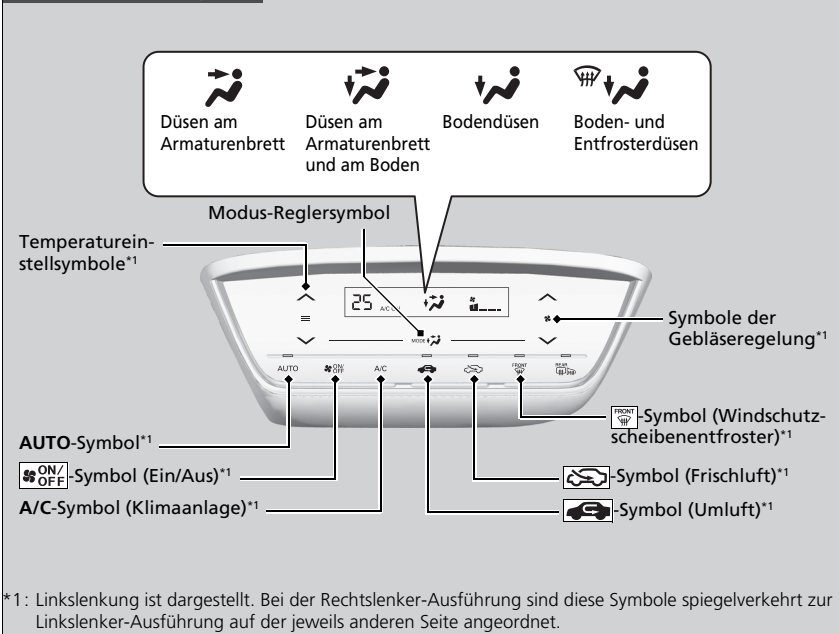

Verwenden Sie das System bei laufendem Motor.

1. Wählen Sie das **AUTO**-Symbol aus.
2. Stellen Sie die Innentemperatur mit den Temperatureinstellsymbolen ein.
3. Wählen Sie das **ON/OFF**-Symbol zum Abbrechen aus.

\* Nicht verfügbar für alle Modelle

Verwenden der Klimaautomatik

Durch Auswahl des **ON/OFF**-Symbols wird die Klimaautomatik ein- und ausgeschaltet. Nach dem Einschalten kehrt das System zu Ihrer letzten Auswahl zurück.

Wenn der ECON-Modus aktiviert ist, arbeitet die Klimaautomatik möglicherweise mit reduzierter Kühlleistung.

Bei der Leerlaufabschaltung\* setzt die Klimaanlage aus und nur das Gebläse bleibt eingeschaltet. Wenn die Klimaanlage nicht aussetzen soll, drücken Sie die **OFF** Taste für die automatische Leerlaufabschaltung, um die Leerlaufabschaltung zu deaktivieren.

## ■ Umschalten zwischen Umluft- und Frischluftmodus



### Modelle mit SYNC-Symbol

Wählen Sie das -Symbol (Umluft) aus und schalten Sie den Modus abhängig von den Umgebungsbedingungen um.

Umluftmodus (Anzeige leuchtet): Die Luft aus dem Fahrzeuginnenraum wird wieder dem System zugeführt.

Frischluftmodus (Anzeige leuchtet nicht): Die Belüftungsluft wird von außen angesaugt. Belassen Sie im Normalfall das System im Frischluftmodus.

### Modelle ohne SYNC-Symbol

Wählen Sie das -Symbol (Umluft) oder das -Symbol (Frischluft) aus, um den Modus entsprechend den Umgebungsbedingungen umzuschalten.

Umluftmodus (Anzeige leuchtet): Die Luft aus dem Fahrzeuginnenraum wird wieder dem System zugeführt.

Frischluftmodus (Anzeige leuchtet nicht): Die Belüftungsluft wird von außen angesaugt. Belassen Sie im Normalfall das System im Frischluftmodus.

## Entfrosten von Windschutzscheibe und Fenstern

### Modelle mit SYNC-Symbol

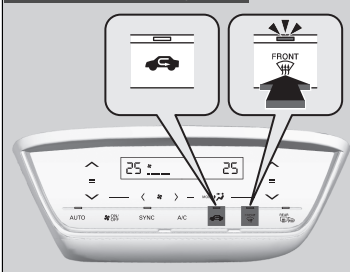

Mit dem -Symbol wird die Klimaanlage eingeschaltet und das System schaltet automatisch in den Frischluftmodus um.

Wählen Sie das -Symbol zum Ausschalten erneut aus. Das System stellt die vorherigen Einstellungen wieder her.

### Modelle ohne SYNC-Symbol

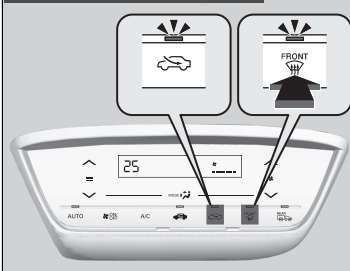

## Entfrosten von Windschutzscheibe und Fenstern

**Stellen Sie aus Sicherheitsgründen vor Fahrtantritt sicher, dass durch alle Fenster freie Sicht besteht.**

Stellen Sie die Temperatur nicht auf einen Wert in der Nähe des oberen oder unteren Grenzwerts ein.

Wenn kalte Luft auf die Windschutzscheibe trifft, könnte die Außenseite der Windschutzscheibe beschlagen.

Wenn die Seitenfenster beschlagen sind, richten Sie den Luftstrom durch Einstellen der Belüftungsdüsen auf die Seitenfenster.

### Modelle mit stufenlosem Automatikgetriebe (CVT) und automatischer Leerlaufabschaltung

Durch Auswahl des -Symbols wird der Motor während der automatischen Leerlaufabschaltung automatisch neu gestartet.

### Modelle mit Schaltgetriebe

Um die Fenster bei automatischer Leerlaufabschaltung zu entfrostern, starten Sie den Motor wie folgt neu:

1. Vergewissern Sie sich, dass der Schalthebel in Position **N** ist.
2. Drücken Sie das Kupplungspedal vollständig durch.
3. Wählen Sie das -Symbol aus.



## ■ Schnelles Entfrosten der Scheiben

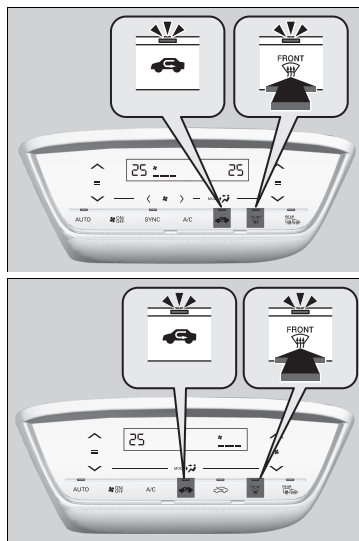

### Modelle mit SYNC-Symbol

1. Wählen Sie das -Symbol aus.
2. Wählen Sie das -Symbol aus (Anzeige leuchtet).

### Modelle ohne SYNC-Symbol

1. Wählen Sie das -Symbol aus.
2. Wählen Sie das -Symbol aus.

## » Schnelles Entfrosten der Scheiben

Schalten Sie in den Frischluftmodus um, wenn die Scheiben entfeuchtet sind. Wenn Sie das System über längere Zeit im Umluftmodus betreiben, können die Fenster aufgrund der Feuchtigkeit beschlagen. Dies schränkt die Sicht ein.

## Ein- und Ausschalten des Touchpanel-Warntons

Bei der Bedienung der Klimaautomatik hören Sie am Touchpanel einen Warnton. Diesen können Sie ein- oder ausschalten.



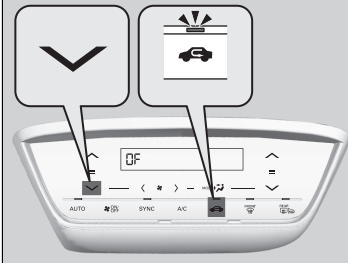

### Modelle mit SYNC-Symbol

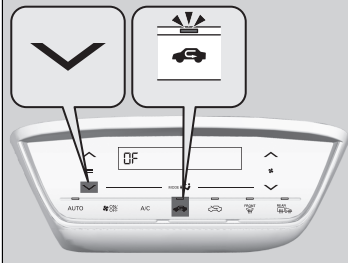

### Modelle ohne SYNC-Symbol



### Zum Ausschalten des Warntons:

1. Drehen Sie den Zündschalter auf EIN \*1.
2. Berühren Sie das -Symbol der Temperatureinstellung fünf Mal, während Sie gleichzeitig das -Symbol gedrückt halten.
3. Lassen Sie das -Symbol los, nachdem -- fünf Mal geblinkt hat und im Display **OF** angezeigt wird.



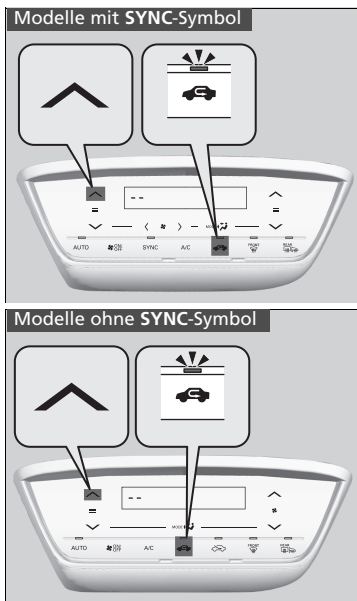

### Ein- und Ausschalten des Touchpanel-Warntons

Wenn Sie während der hier beschriebenen Schrittfolge andere Symbole auswählen, ist die Einstellung womöglich fehlerhaft. Wenn das der Fall ist, drehen Sie den Zündschalter in die Stellung SPERRE \*1 und führen die Schrittfolge erneut aus.

\*1: Modelle mit schlüssellosem Zugangssystem (Smart Entry & Start) haben eine **ENGINE START/STOP**-Taste anstelle eines Zündschalters.



### Zum Einschalten des Warntons:

1. Drehen Sie den Zündschalter auf EIN \*1.
2. Berühren Sie das -Symbol der Temperatureinstellung fünf Mal, während Sie gleichzeitig das -Symbol gedrückt halten.
3. Lassen Sie das -Symbol los, nachdem **OF** fünf Mal geblinkt hat und -- angezeigt wird.

\*1: Modelle mit schlüssellosem Zugangssystem (Smart Entry & Start) haben eine **ENGINE START/STOP**-Taste anstelle eines Zündschalters.

## Einstellung Touchpanel-Empfindlichkeit

Sie können die Empfindlichkeit des Touchpanels auf hoch, normal oder niedrig einstellen.

### Modelle mit SYNC-Symbol

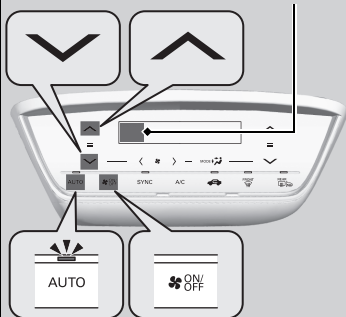

#### Temperaturanzeigebereich

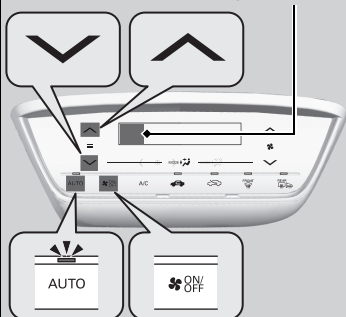

### Modelle ohne SYNC-Symbol

#### Temperaturanzeigebereich



1. Drehen Sie den Zündschalter auf EIN [II]\*<sup>1</sup>.
2. Halten Sie das **AUTO**-Symbol gedrückt und drücken Sie anschließend eines der folgenden Symbole fünf Mal, um die gewünschte Stufe einzustellen.
  - : Hoch (**Hi**)\*<sup>2</sup>.
  - ▶ Die vorherige Einstellung blinkt fünf Mal und im Temperaturanzeigebereich wird **Hi** angezeigt.
  - : Normal (--)
  - ▶ Die vorherige Einstellung blinkt fünf Mal und im Temperaturanzeigebereich wird -- angezeigt.
  - : Niedrig (**Lo**)
  - ▶ Die vorherige Einstellung blinkt fünf Mal und im Temperaturanzeigebereich wird **Lo** angezeigt.
3. Lassen Sie das **AUTO**-Symbol los.

\*1: Modelle mit dem schlüssellosen Zugangssystem (Smart Entry & Start) verfügen über eine **ENGINE START/STOP**-Taste anstelle eines Zündschalters.

\*2: Standardeinstellung

## ⊞ Einstellung Touchpanel-Empfindlichkeit

Wenn Sie während der hier beschriebenen Schrittfolge andere Symbole auswählen, ist die Einstellung womöglich fehlerhaft. Wenn das der Fall ist, drehen Sie den Zündschalter in die Stellung SPERRE [0]\*<sup>1</sup> und führen die Schrittfolge erneut aus.

## ■ Synchronisierter Modus\*

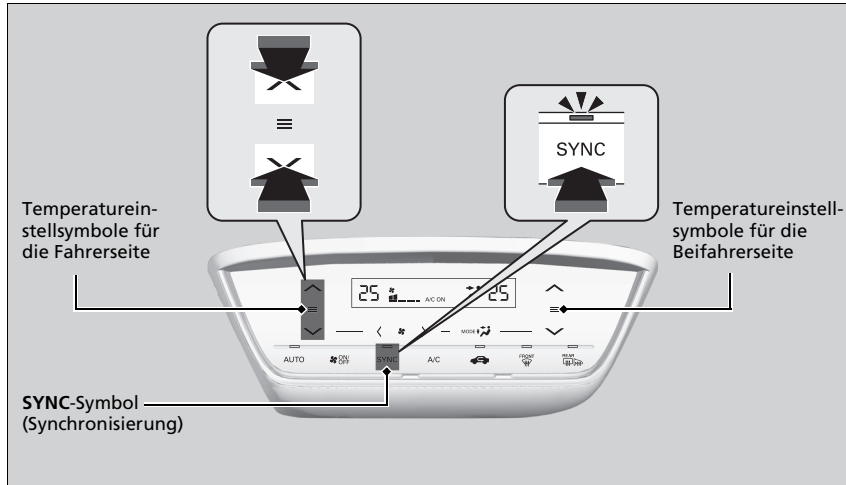

Im synchronisierten Modus können Sie die Temperatur für die Fahrer- und die Beifahrerseite gemeinsam einstellen.

1. Wählen Sie das **SYNC**-Symbol aus.
  - Das System wechselt in den synchronisierten Modus.
2. Stellen Sie die Temperatur mit dem Temperatureinstellsymbol für die Fahrerseite ein.

Um in den Dual-Modus zurückzukehren, wählen Sie das **SYNC**-Symbol oder ändern Sie die Temperatur an der Beifahrerseite.

## ☒ Synchronisierter Modus\*

Wenn Sie das  Symbol gedrückt halten, schaltet das System in den synchronisierten Modus.

Wenn sich das System im Dual-Modus befindet, können die Temperaturen für die Fahrerseite und die Beifahrerseite separat eingestellt werden.

## Sensoren der Klimaautomatik

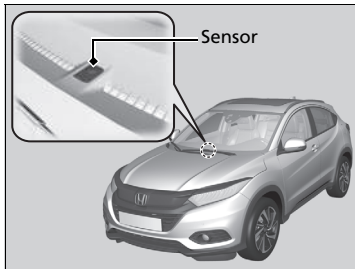

Die Klimaautomatik ist mit Sensoren ausgestattet. Achten Sie darauf, dass diese Sensoren nicht verdeckt oder mit Flüssigkeit benetzt werden.

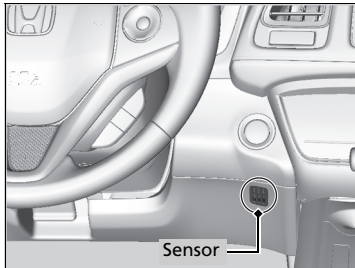



# Ausstattungsmerkmale

In diesem Kapitel wird die Bedienung technischer Funktionen beschrieben.

<b>Audiosystem</b>	
Informationen zum Audiosystem .....	242
USB-Anschluss/-Anschlüsse .....	243
HDMI™-Anschluss* .....	244
AUX-Eingang* .....	245
Audiosystem-Diebstahlschutz .....	246
Audio-Fernbedienung .....	247
<b>Modelle mit Audiosystem und Farbdisplay</b>	
<b>Bedienung des Audiosystems</b> .....	249
<b>Modelle mit Honda CONNECT</b>	
<b>Bedienung des Audiosystems</b> .....	280
<b>Fehlermeldungen des Audiosystems</b> .....	327
<b>Allgemeine Informationen zum Audiosystem</b> ....	330
<b>Modelle mit Audiosystem und Farbdisplay</b>	
<b>Kundenspezifische Funktionen</b> .....	335
<b>Modelle mit Display-Audiosystem</b>	
<b>Kundenspezifische Funktionen</b> .....	345
<b>Modelle mit Audiosystem und Farbdisplay</b>	
<b>Freisprecheinrichtung (HFT)</b> .....	361
<b>Modelle mit Display-Audiosystem</b>	
<b>Freisprecheinrichtung (HFT)</b> .....	382

\* Nicht verfügbar für alle Modelle



## Informationen zum Audiosystem

Das Audiosystem empfängt AM/FM-Radio. Außerdem können Audio-CDs, WMA/MP3/AAC-Dateien, USB-Massenspeicher, iPods, iPhones sowie *Bluetooth*-Geräte verwendet werden.

Die Bedienung des Audiosystems kann über die Tasten und Schalter an der Instrumententafel, über die Fernbedienung am Lenkrad oder über die Symbole in der Touchscreen-Benutzeroberfläche\* erfolgen.

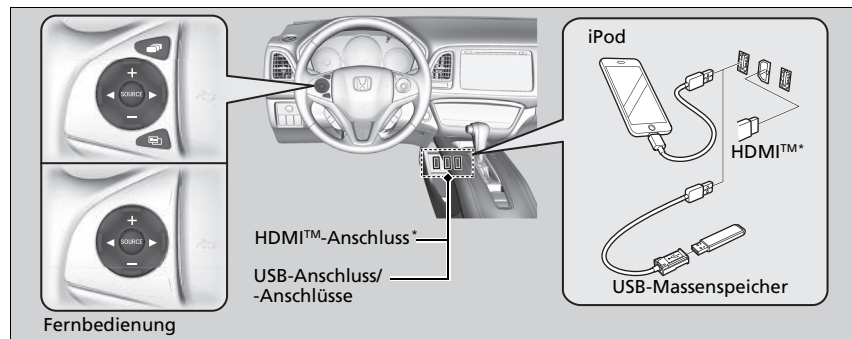

### Informationen zum Audiosystem

Video-CDs, DVDs und 8-cm-Mini-CDs werden nicht unterstützt.

iPod, iPhone und iTunes sind eingetragene Marken von Apple Inc.

#### Modelle mit Honda CONNECT

Wenn Sie den Zündschalter in die Stellung SPERRE <sup>1</sup>, gedreht haben, können Sie das Audiosystem für bis zu 30 Minuten pro Fahrzyklus verwenden. Allerdings hängt die weitere Nutzung des Audiosystems vom Zustand der Batterie ab. Eine wiederholte Verwendung dieser Funktion kann zu einem Entladen der Batterie führen.

\*1: Modelle mit schlüssellosem Zugangssystem (Smart Entry & Start) haben eine **ENGINE START/STOP**-Taste anstelle eines Zündschalters.

\* Nicht verfügbar für alle Modelle

## USB-Anschluss/-Anschlüsse

### Modelle mit Audiosystem und Farbdisplay

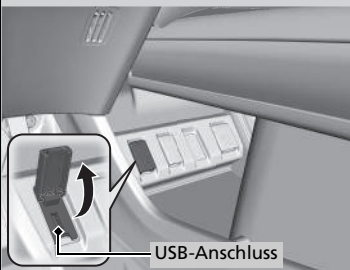

### Modelle mit Honda CONNECT

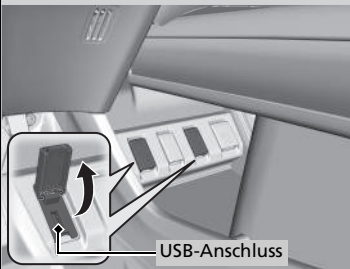

1. Öffnen Sie die Abdeckung.
2. Verbinden Sie den iPod-USB-Stecker bzw. den USB-Stick mit dem USB-Anschluss.

### ⌘ USB-Anschluss/-Anschlüsse

- Lassen Sie den iPod oder den USB-Massenspeicher nicht im Fahrzeug zurück. Direkte Sonneneinstrahlung und hohe Temperaturen können zu Schäden führen.
- Schließen Sie den iPod oder den USB-Massenspeicher nicht über einen Hub an.
- Verwenden Sie keine Kartenlesegeräte oder Festplattenlaufwerke, da das Gerät oder Dateien beschädigt werden können.
- Wir empfehlen, die Dateien zu sichern, bevor Sie das Gerät im Fahrzeug verwenden.
- Je nach Gerätemodell und Softwareversion werden möglicherweise unterschiedliche Meldungen angezeigt.

Falls das Audiosystem den iPod nicht erkennt, schließen Sie ihn erneut an oder starten Sie das Gerät neu. Befolgen Sie zum Neustart die Herstelleranweisungen des iPods, oder besuchen Sie [www.apple.com/ipod](http://www.apple.com/ipod).

## HDMI™-Anschluss\*

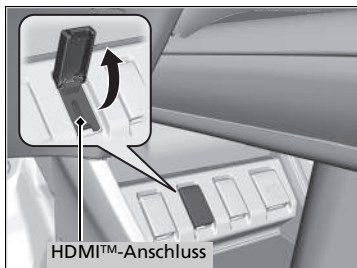

1. Öffnen Sie die Abdeckung.
2. Installieren Sie das HDMI™-Kabel am HDMI™-Anschluss.

### ⊠ HDMI™-Anschluss\*

- Lassen Sie das HDMI™-Gerät nicht angeschlossen im Fahrzeug zurück. Direkte Sonneneinstrahlung und hohe Temperaturen können zu Schäden führen.
- Wir empfehlen, die Dateien zu sichern, bevor Sie das Gerät im Fahrzeug verwenden.
- Je nach Gerätemodell und Softwareversion werden möglicherweise unterschiedliche Meldungen angezeigt.

Die Begriffe HDMI und HDMI High-Definition Multimedia Interface sowie das HDMI-Logo sind Marken oder eingetragene Marken der HDMI Licensing LLC in den USA und anderen Ländern.

## AUX-Eingang\*

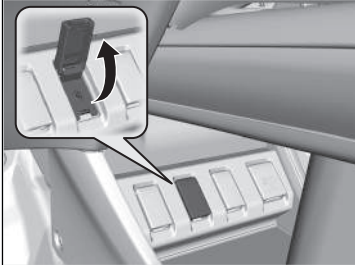

Verwenden Sie zum Anschließen von Standard-Audiogeräten den AUX-Eingang.

1. Öffnen Sie die **AUX**-Abdeckung.
2. Schließen Sie Standard-Audiogeräte mit einem 3,5-mm-Stereoklinkenstecker an die Eingangsbuchse an.
  - ▶ Das Audiosystem wechselt automatisch in den AUX-Modus.

### ⌘ AUX-Eingang\*

Drücken Sie zum Umschalten des Modus eine beliebige Audiomodus-Taste. Durch Drücken der **CD/AUX**-Taste wird wieder in den AUX-Modus zurückgeschaltet.

\* Nicht verfügbar für alle Modelle

## Audiosystem-Diebstahlschutz

---

Das Audiosystem wird deaktiviert, wenn es von der Stromquelle getrennt wird, z. B. beim Abklemmen der Batterie oder bei entladener Batterie. Unter bestimmten Umständen kann das System eine Eingabeaufforderung für einen Passcode anzeigen. Reaktivieren Sie in diesem Fall das Audiosystem.

### ■ Reaktivierung des Audiosystems

1. Drehen Sie den Zündschalter auf EIN \*1.
2. Schalten Sie das Audiosystem ein.
3. Halten Sie die Einschalttaste des Audiosystems für mehr als zwei Sekunden gedrückt.
  - Das Audiosystem wird reaktiviert, wenn die Audio-Steuereinheit eine Verbindung mit der Fahrzeugsteuereinheit herstellt. Sollte die Steuereinheit die Audio-Einheit nicht erkennen, wenden Sie sich bitte an einen Händler, und lassen Sie die Audio-Einheit überprüfen.

\*1: Modelle mit schlüssellosem Zugangssystem (Smart Entry & Start) haben eine **ENGINE START/STOP**-Taste anstelle eines Zündschalters.

## Audio-Fernbedienung

Über die Lenkradfernbedienung können Sie das Audiosystem während der Fahrt bedienen.

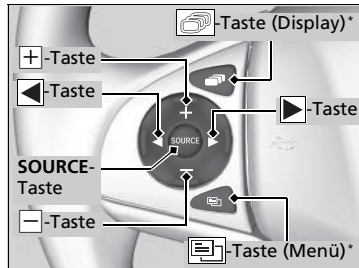

### SOURCE-Taste

Der Zyklus durch die Audio-Modi ist wie folgt:

**Modelle mit Audiosystem und Farbdisplay**  
 FM1→FM2→DAB1\*→DAB2\*→LW→MW→  
 CD→USB→iPod→Bluetooth® Audio→AUX

### Modelle mit Honda CONNECT

FM→LW→MW→DAB→CD→USB→iPod→  
 Apps→Bluetooth® Audio→AUX-HDMI™

### + - Tasten (Lautstärke)

**Drücken Sie** : Um die Lautstärke zu erhöhen.

**Drücken Sie** : Um die Lautstärke zu verringern.

### ◀ ▶ -Tasten

- Während des Radiobetriebs

**Drücken Sie** : Um zum nächsten voreingestellten Sender zu wechseln.

**Drücken Sie** : Um zum vorherigen voreingestellten Sender zu wechseln.

**Drücken und halten Sie** : Um den nächsten starken Sender auszuwählen.  
 Um den nächsten Service (DAB) auszuwählen.\*

**Drücken und halten Sie** : Um den vorherigen starken Sender auszuwählen.  
 Um den vorherigen Service (DAB) auszuwählen.\*

- Während des Audiobetriebs von CD, iPod, USB-Massenspeicher oder Bluetooth® Audio

**Drücken Sie** : Um zum nächsten Titel zu springen.

**Drücken Sie** : Um zum Anfang des aktuellen oder vorherigen Titels zurückzukehren.

- Während des Audiobetriebs von CD (MP3/WMA/AAC\*), USB-Massenspeicher oder Bluetooth®-Audiogeräten

**Drücken und halten Sie** : Um zum nächsten Ordner zu springen.

**Drücken und halten Sie** : Um zum vorherigen Ordner zu springen.

### ☒ Audio-Fernbedienung

Einige Modi werden nur angezeigt, wenn ein entsprechendes Gerät oder Medium verwendet wird.

### Modelle mit Honda CONNECT





Beim Drücken der **SOURCE-** oder -Taste (Lautstärke) wird der ausgewählte Audiomodus bzw. die Lautstärke im oberen Bereich des Bildschirms angezeigt.

Je nach angeschlossenem Bluetooth®-Gerät sind möglicherweise nicht alle Funktionen verfügbar.

\* Nicht verfügbar für alle Modelle

#### Modelle mit Honda CONNECT

##### -Taste (Menü) am Lenkrad

- Während des Radiobetriebs  
**Drücken Sie **: Zum Anzeigen der Menü-Optionen. Sie können **Suchlauf**, **Voreinstellung speichern** oder **Suchen** auswählen.
- Während des Audiobetriebs von CD oder USB-Massenspeicher  
**Drücken Sie **: Zum Anzeigen der Menü-Optionen. Sie können **Suchlauf**, **Wiederholung** oder **Zufallswiederg.** auswählen.
- Bei der Wiedergabe mit einem iPod  
**Drücken Sie **: Zum Anzeigen der Menü-Optionen. Sie können **Wiederholung** oder **Shuffle** auswählen.
- Bei der Wiedergabe über ein *Bluetooth*®-Audiogerät  
**Drücken Sie **: Zum Anzeigen der Menü-Optionen. Sie können **Pause** oder **Wiedergabe** auswählen.
- Bei der Wiedergabe eines Videos  
**Drücken Sie **: Zum Anzeigen der Menü-Optionen. Sie können **Suchlauf**, **Wiederholung**, **Zufallswiederg.** oder **Wiederg./Pause** auswählen.

#### Modelle mit Honda CONNECT

##### -Taste (Display)



Durchläuft das Display in folgender Reihenfolge:

**Navigation**→**Telefon**→**Audio**

#### ►► Audio-Fernbedienung

Die -Taste ist nur verfügbar, wenn als Audiomodus FM, DAB, LW, MW, CD, USB, iPod oder *Bluetooth*®-Audio gewählt wurde.

## Modelle mit Audiosystem und Farbdisplay

Um das Audiosystem nutzen zu können, muss der Zündschalter auf ZUBEHÖR  oder EIN  stehen.

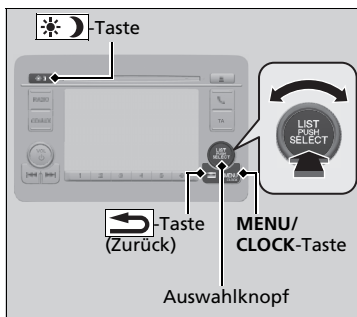

Einige der Audiofunktionen können mit dem Auswahlknopf oder der **MENU/CLOCK**-Taste ausgewählt werden.

Drücken Sie , um bei manchen Funktionen zwischen normaler und erweiterter Anzeige umzuschalten.

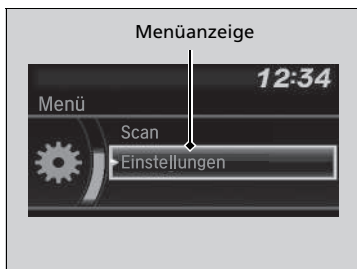





**Auswahlknopf:** Drehen Sie den Knopf nach links oder rechts, um zu den verschiedenen Optionen zu gelangen.

Drücken Sie , um Ihre Auswahl zu bestätigen.

**MENU/CLOCK-Taste:** Drücken Sie die Taste, um einen Modus auszuwählen.

Zur Auswahl stehen Hintergrundbild, Display, Uhr, Spracheinstellungen und Wiedergabemodi. Verfügbare Wiedergabemodi sind Scan, Zufall, Wiederholen und so weiter.

 **Taste (Zurück):** Drücken Sie diese Taste, um zur vorherigen Anzeige zurückzukehren.

 **Taste:** Drücken Sie diese Taste, um die Helligkeit des Audio-/Informationsbildschirms zu ändern. Drücken Sie auf  und stellen Sie anschließend die Helligkeit mit  ein.

▶ Durch Drücken von  wechselt der Modus jedes Mal zwischen Tagbetrieb und Nachtbetrieb.

## Bedienung des Audiosystems

Diese Angaben beschreiben die Bedienung des Auswahlknopfes.

Drehen Sie zum Auswählen .

Drücken Sie zur Eingabe .

Menüoptionen

- **Einstellen der Uhr** S. 154
- **Hintergrundbild-Einstellungen** S. 252
- **Klangeinstellungen** S. 254
- **Display-Einstellung** S. 255
- **Scannen** S. 263, 267, 270, 276
- **Wiedergabemodus** S. 270, 273, 276
- **Bluetooth** S. 277

Eines der in dieser Einheit verwendeten Betriebssysteme ist eCos.

Die allgemeinen Software-Lizenzbedingungen finden Sie auf





den zugehörigen Webseiten (eCos-Lizenz-URL:

<http://ecos.sourceforge.org/license-overview.html>)

Auskünfte über den Quellcode oder weitere Einzelheiten

hinsichtlich eCos erhalten Sie unter:

<http://www.hondaopensource2.com>

Drücken Sie die Taste **SOURCE**, , ,  oder  auf dem Lenkrad, um die Audioeinstellungen zu ändern.

➤ **Audio-Fernbedienung** S. 247



## Audio-/Informationsbildschirm

Zeigt den Audiostatus und das Hintergrundbild an. In diesem Bildschirm können Sie verschiedene Einstellungsoptionen aufrufen.

### Umschalten des Displays

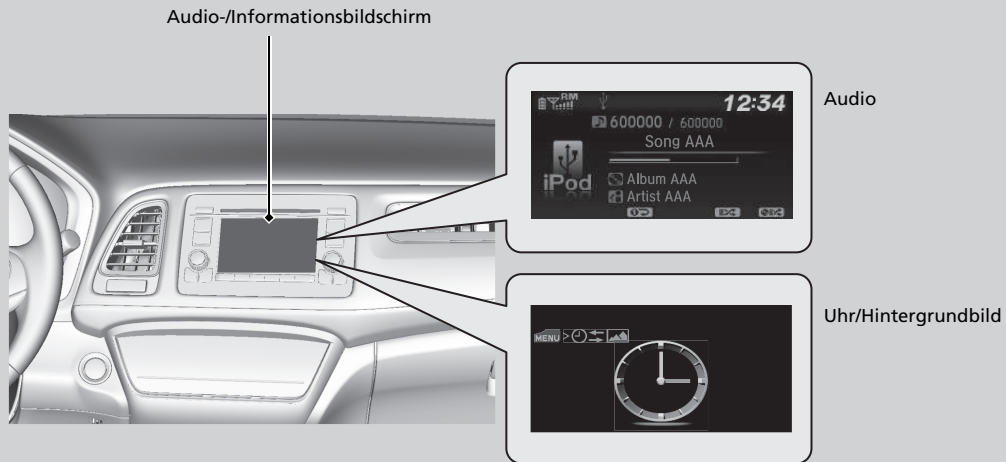







### ■ Audio

Zeigt die aktuellen Audio-Informationen an.

### ■ Uhr/Hintergrundbild

Zeigt einen Uhrbildschirm oder ein Bild an, das Sie importieren können.

### ■ Display ändern

1. Drücken Sie die **MENU/CLOCK**-Taste.
2. Drehen Sie , um **Einstellungen** auszuwählen, und drücken Sie dann .
3. Drehen Sie , um **Display ändern** zu wählen, und drücken Sie dann .
4. Drehen Sie , um **Hintergrundbild** auszuwählen, und drücken Sie dann .
  - Wenn Sie zum Audio-Display zurückkehren möchten, wählen Sie **Audio** aus.

## Hintergrundbild-Einstellungen

Sie können das Hintergrundbild auf dem Audio-/Informationsbildschirm ändern, speichern und löschen.

### Hintergrundbild importieren

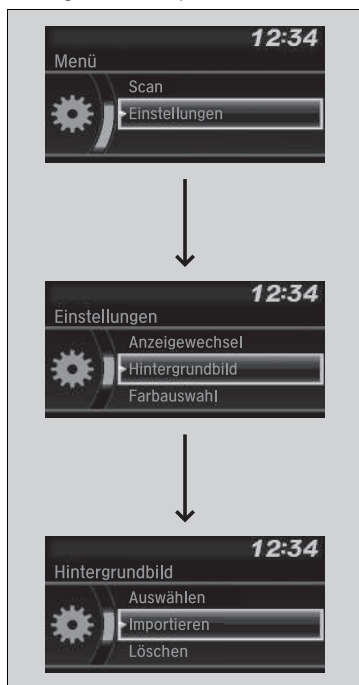

Sie können bis zu drei Bilder jeweils einzeln von einem USB-Massenspeicher als Hintergrundbild importieren.





1. Verbinden Sie den USB-Massenspeicher mit dem USB-Anschluss.

► **USB-Anschluss/-Anschlüsse** S. 243



2. Drücken Sie die **MENU/CLOCK**-Taste.

3. Drehen Sie , um **Einstellungen** auszuwählen, und drücken Sie dann .

4. Drehen Sie , um **Hintergrundbild** auszuwählen, und drücken Sie dann .

5. Drehen Sie , um **Importieren** auszuwählen, und drücken Sie dann .



► Der Bildname wird in der Liste angezeigt.

6. Drehen Sie , um ein gewünschtes Bild auszuwählen, und drücken Sie dann .

► Das ausgewählte Bild wird angezeigt.

7. Drücken Sie  zum Speichern des Bildes.

8. Drücken Sie auf , um **OK** auszuwählen.









9. Drehen Sie , um einen Speicherort für das Bild auszuwählen, und drücken Sie anschließend .

► Das Display kehrt in den Bildschirm „Hintergrundbild-Einstellungen“ zurück.











### Hintergrundbild-Einstellungen

- Beim Importieren von Hintergrundbilddateien muss sich das Bild im Stammverzeichnis des USB-Massenspeichers befinden. Bilder in Verzeichnissen können nicht importiert werden.
- Der Dateiname darf maximal 64 Zeichen haben.
- Es können Bilder mit den Dateiformaten BMP (bmp) oder JPEG (jpg) importiert werden.
- Die maximale Größe einer einzelnen Datei beträgt 2 MB.
- Die maximale Bildgröße beträgt 1.920 x 936 Pixel. Bei einer Bildgröße unter 480 x 234 Pixeln wird das Bild in der Mitte des Bildschirms umgeben von einem schwarzen Rahmen angezeigt.
- Es können bis zu 255 Dateien ausgewählt werden.

### ■ Hintergrundbild wählen

1. Drücken Sie die **MENU/CLOCK**-Taste.
2. Drehen Sie , um **Einstellungen** auszuwählen, und drücken Sie dann .
3. Drehen Sie , um **Hintergrundbild** auszuwählen, und drücken Sie dann .
4. Drehen Sie , um **Auswählen** auszuwählen, und drücken Sie dann .
  - Auf dem Bildschirm wird die Liste der Hintergrundbilder angezeigt.
5. Drehen Sie , um ein gewünschtes Hintergrundbild auszuwählen, und drücken Sie dann .

### ■ Hintergrundbild löschen

1. Drücken Sie die **MENU/CLOCK**-Taste.
2. Drehen Sie , um **Einstellungen** auszuwählen, und drücken Sie dann .
3. Drehen Sie , um **Hintergrundbild** auszuwählen, und drücken Sie dann .
4. Drehen Sie , um **Löschen** auszuwählen, und drücken Sie dann .
  - Auf dem Bildschirm wird die Liste der Hintergrundbilder angezeigt.
5. Drehen Sie , um ein zu löschendes Hintergrundbild zu wählen, und drücken Sie dann .
6. Drehen Sie , um **Ja** auszuwählen, und drücken Sie dann .
  - Das Display kehrt in den Bildschirm „Hintergrundbild-Einstellungen“ zurück.



### » Hintergrundbild-Einstellungen

Um zum vorherigen Bildschirm zurückzukehren, drücken Sie die -Taste (Zurück).

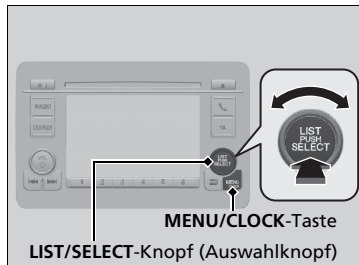

Wenn die Datei sehr groß ist, dauert es eine Weile, bis die Vorschau angezeigt wird.

## Klangeinstellungen

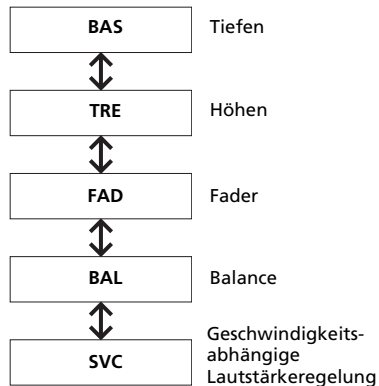
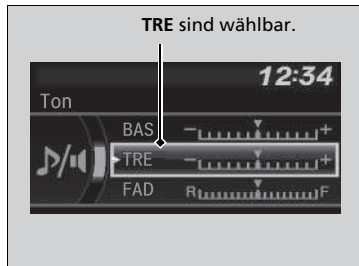

1. Drücken Sie die **MENU/CLOCK**-Taste.
2. Drehen Sie , um **Ton** auszuwählen, und drücken Sie dann .
3. Drehen Sie , um die folgenden Optionen anzuzeigen:



Drehen Sie , um die Klangeinstellungen anzupassen, und drücken Sie danach .

### ☒ Klangeinstellungen









Die geschwindigkeitsabhängige Lautstärkeregelung (SVC) verfügt über vier Modi: **Aus**, **Niedrig**, **Mittel** und **Hoch**. Das SVC-System steuert die Lautstärke je nach Fahrzeuggeschwindigkeit. Je schneller Sie fahren, desto höher wird die Lautstärke. Je langsamer Sie fahren, desto geringer wird die Lautstärke.

## Display-Einstellung

Sie können die Helligkeit oder Farbauswahl des Audio-/Informationsbildschirms ändern.







### Ändern der Bildschirmhelligkeit

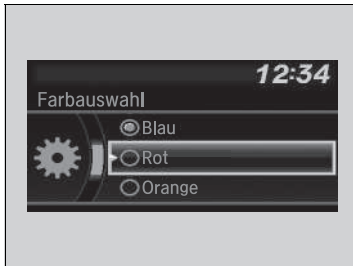

1. Drücken Sie die **MENU/CLOCK**-Taste.
2. Drehen Sie , um **Einstellungen** auszuwählen, und drücken Sie dann .
3. Drehen Sie , um **Anzeigeanpassungen** zu wählen, und drücken Sie dann .
4. Drehen Sie , um **Helligkeit** auszuwählen, und drücken Sie dann .
5. Drehen Sie , um die Einstellung anzupassen, und drücken Sie dann .

### Ändern der Farbauswahl des Bildschirms



1. Drücken Sie die **MENU/CLOCK**-Taste.
2. Drehen Sie , um **Einstellungen** auszuwählen, und drücken Sie dann .
3. Drehen Sie , um **Farbauswahl** zu wählen, und drücken Sie dann .
4. Drehen Sie , um die gewünschte Einstellung auszuwählen, und drücken Sie dann .

### Ändern der Bildschirmhelligkeit

Sie können die Einstellungen für **Kontrast** und **Schwarzanteil** auf die gleiche Weise ändern.

## Abspielen von AM/FM-Radiosendern

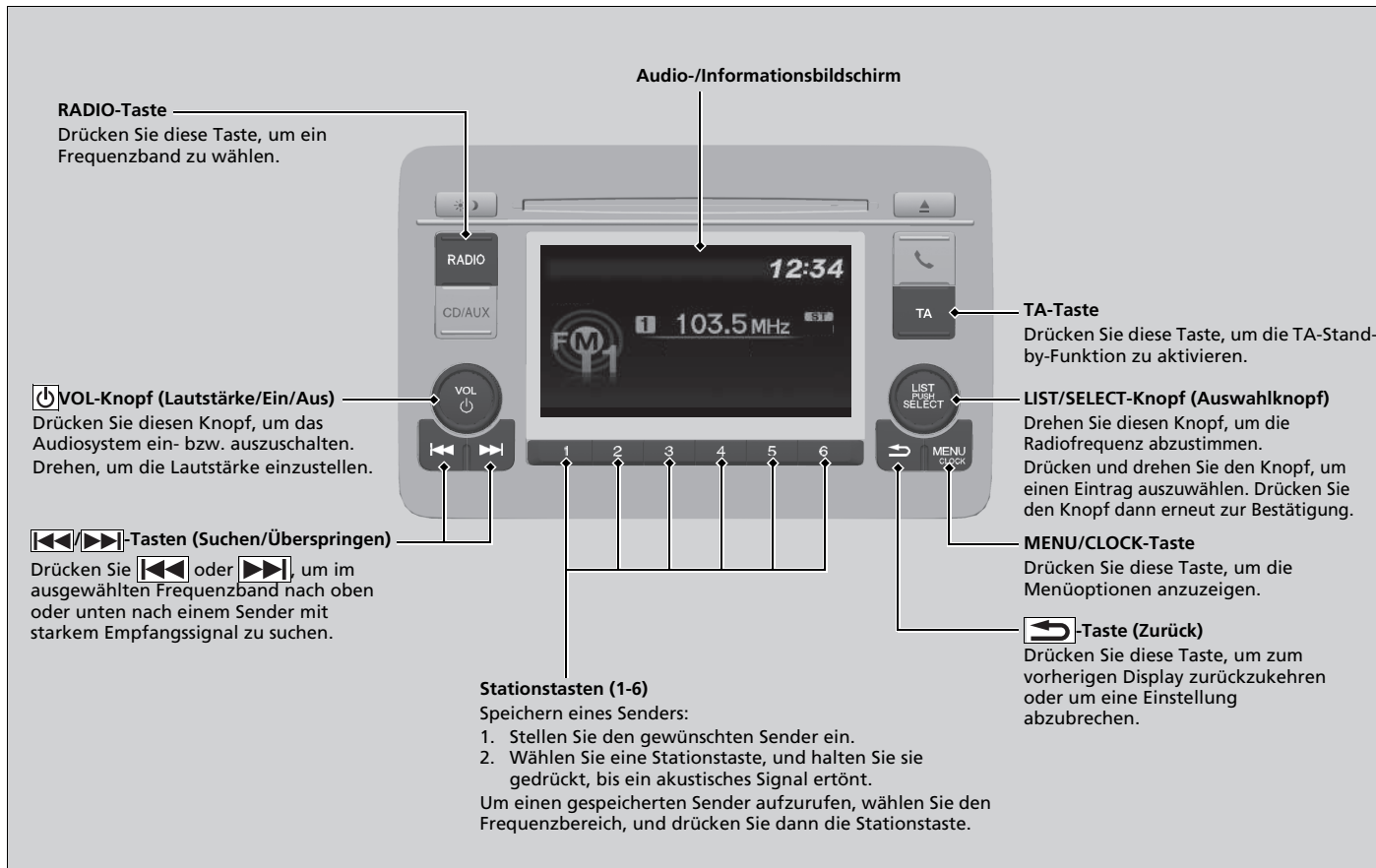

FM-Modus

## Radio Data System (RDS)

Die RDS-Funktion bietet automatisierte Dienste in Bezug auf gewählte RDS-fähige FM-Sender.

### ► Abspielen von AM/FM-Radiosendern

Die **ST**-Anzeige weist auf eine FM-Wiedergabe in Stereo hin. Eine Stereowiedergabe im AM-Bereich ist nicht verfügbar.

Drücken Sie zum Ändern des Audiomodus die **SOURCE**-Taste am Lenkrad.

► **Audio-Fernbedienung** S. 247

Sie können 12 AM-Sender und 12 FM-Sender auf den Stationstasten speichern. AM verfügt über zwei Frequenzbereiche, LW und MW, für die Sie jeweils sechs Sender speichern können. Unter FM1 und FM2 sind jeweils sechs Sender speicherbar.



### ► Radio Data System (RDS)

Wenn Sie einen RDS-fähigen FM-Sender wählen, schaltet sich das System automatisch ein, und die Frequenzanzeige gibt den jeweiligen Sendernamen an. Sind die Signale des Senders zu schwach, wechselt die Frequenzanzeige wieder vom Sendernamen zur Frequenz.





### ■ Suchen eines RDS-Senders in der Senderliste



1. Drücken Sie , während Sie einen FM-Sender hören.
2. Drehen Sie , um den Sender zu wählen, und drücken Sie dann .

### ☒ Radio Data System (RDS)

Wenn Sie einen FM-Sender der **Senderliste** hören, können Sie mit den  / -Tasten (Suchen/Überspringen) den Sender ändern.

### ■ Manuelle Aktualisierung

Mit dieser Funktion können Sie jederzeit Ihre verfügbare Senderliste aktualisieren.

1. Drücken Sie , während Sie einen FM-Sender hören.
2. Drehen Sie , um **Liste aktualisieren** zu wählen, und drücken Sie dann .

### ■ Verfügbare RDS-Funktionen

#### Alternative Frequenz (AF):

Die Frequenz des jeweiligen Programms wird automatisch geändert, sobald Sie in einen anderen Sendebereich kommen.

#### Regionalprogramm (REG):

Die Frequenz der Sender wird innerhalb eines Sendebereichs beibehalten, auch wenn das Signal schwächer wird.





**Außer AM-/FM-/DAB- \*Modus**

#### Nachrichtenprogramm (News):

Es wird automatisch ein Nachrichtenprogramm eingestellt.

## ■ Auswählen der RDS-Funktionen



1. Drücken Sie im FM-Bereich die **MENU/CLOCK**-Taste.
2. Drehen Sie  bis zur Option **RDS-Einstellungen** und drücken Sie .
3. Beim Drehen von  werden die einzelnen RDS-Funktionen angezeigt.
4. Drücken Sie , um eine Funktion zu wählen.

### ☒ Radio Data System (RDS)

Durch das Ein- bzw. Ausschalten der AF-Funktion wird die RDS-Funktion ein- bzw. ausgeschaltet.

Wenn Sie  drücken, wird die Funktion ein- bzw. ausgeschaltet.

### ■ Verkehrsdurchsage (TA-Taste)

Mit der TA-Stand-by-Funktion können in allen Modi Verkehrsdurchsagen empfangen werden. Der zuletzt eingestellte Sender muss ein RDS-fähiger Sender mit Verkehrsprogramm sein.

**Zum Einschalten der Funktion:** Drücken Sie die **TA**-Taste. Wenn im zuletzt eingestellten Sender eine Verkehrsdurchsage beginnt, wechselt das System automatisch in den FM-Modus. TA-INFO wird auf dem Display angezeigt. Das System kehrt zum zuletzt gewählten Modus zurück, wenn die Verkehrsdurchsage beendet ist.

Wenn Sie während der Verkehrsdurchsage zum zuletzt gewählten Modus zurückkehren möchten, drücken Sie erneut auf die **TA**-Taste.

**Zum Abbrechen der Funktion:** Drücken Sie die **TA**-Taste.

### ☒ Radio Data System (RDS)

#### **TA (Verkehrsdurchsagen)**

Wenn Sie die **TA**-Taste drücken, erscheint die **TA**-Anzeige.

Wenn Sie **Scan** bei eingeschalteter TA-Stand-by-Funktion auswählen, sucht das System nur nach TP-Sendern.

Drücken Sie die **TA**-Taste während einer Verkehrsdurchsage, kann die TA-Stand-by-Funktion nicht abgebrochen werden.

Außer AM-/FM-/DAB-Modus

■ **PTY (Programmtyp)/Nachrichtenunterbrechung**

Mit dieser Funktion können in allen Modi Nachrichtenübertragungen unterbrochen werden. Der zuletzt eingestellte Sender muss der Sender sein, auf den NEWS PTY eingestellt wurde.

**Aktivieren der Funktion:** Wählen Sie **News** in den **RDS-Einstellungen** und zeigen Sie NEWS PTY an, bevor Sie in einen anderen Modus wechseln. Wenn im zuletzt eingestellten Sender eine Nachrichtenübertragung beginnt, wechselt das System automatisch in den FM-Modus.

➤ **Auswählen der RDS-Funktionen** S. 259



Das System kehrt zum zuletzt gewählten Modus zurück, wenn ein anderes Programm eingestellt wird oder das Signal schwächer wird.

■ **PTY-Alarm**

Der PTY-Code ALARM wird für Notfalldurchsagen z. B. im Fall von Naturkatastrophen verwendet. Wird dieser Code empfangen, erscheint ALARM auf dem Display und das System unterbricht den Audiobetrieb.

## ■ Radio-Text



1. Drücken Sie im FM-Bereich die **MENU/CLOCK**-Taste.
2.  drehen, um **Radio-Text** zu wählen, und dann  drücken.



## ☞ Radio-Text

Die **TEXT**-Anzeige auf dem Display weist auf Radiotext-Informationen hin.

AM-Modus (LW-/MW-Modus)



## Senderliste

Zeigt die Sender mit dem stärksten Signal des gewählten Frequenzbands an.

1. Drücken Sie die **RADIO**-Taste, um in einen Modus zu wechseln.
2. Drücken Sie , um zum Senderlistenmodus zu wechseln.
3. Drehen Sie , um den Sender zu wählen, und drücken Sie dann .



## Manuelle Aktualisierung

Mit dieser Funktion können Sie jederzeit Ihre verfügbare Senderliste aktualisieren.

1. Drücken Sie die **RADIO**-Taste, um in einen Modus zu wechseln.
2. Drücken Sie , um zum Senderlistenmodus zu wechseln.
3. Drehen Sie , um **Liste aktualisieren** zu wählen, und drücken Sie dann .



## Scannen

Spielt die Sender mit dem stärksten Signal im gewählten Frequenzband jeweils 10 Sekunden lang an.

1. Drücken Sie die **MENU/CLOCK**-Taste.
2. Drehen Sie , um **Suchlauf** auszuwählen, und drücken Sie dann .

Zum Abbrechen des Suchlaufs  drücken.

## Senderliste

Findet das System keinen Sender in der **Senderliste**, wird eine Bestätigungsnachricht zur Aktualisierung der Liste angezeigt. Drehen Sie , um **Ja** zu wählen, und drücken Sie dann , um die Liste zu aktualisieren.

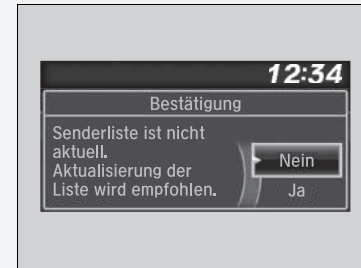

## Abspielen von DAB-Sendern (Digital Audio Broadcasting)\*

**Audio-/Informationsbildschirm**

Wenn Sie das DAB-Band auswählen, erscheint die DAB-Anzeige.

**RADIO-Taste**  
Drücken Sie diese Taste, um ein Frequenzband zu wählen.

**VOL / [Power] -Taste (Lautstärke/Power)**  
Drücken Sie diese Taste, um das Audiosystem ein- bzw. auszuschalten. Drehen, um die Lautstärke einzustellen.

**LIST/SELECT-Knopf (Auswahlknopf)**  
Drehen Sie diesen Knopf, um den Sender abzustimmen.  
Drücken und drehen Sie diesen Knopf, um eine Option auszuwählen, und bestätigen Sie Ihre Auswahl.

**[Return] -Taste (Zurück)**  
Drücken Sie diese Taste, um zum vorherigen Display zurückzukehren oder um eine Einstellung abzubrechen.



**MENU/CLOCK-Taste**  
Drücken Sie diese Taste, um die Menüoptionen anzuzeigen.

**Stationstasten (1-6)**  
Speichern eines Senders:  
1. Stellen Sie den gewünschten Sender ein.  
2. Wählen Sie eine Stationstaste, und halten Sie sie gedrückt, bis ein akustisches Signal ertönt.  
Um einen gespeicherten Sender aufzurufen, wählen Sie den Frequenzbereich, und drücken Sie dann die Stationstaste.



**[Fast Forward] / [Fast Reverse] -Tasten (Suchen/Überspringen)**  
Drücken Sie [Fast Forward] oder [Fast Reverse], um ein DAB-Ensemble abzustimmen.

## Suche nach einem DAB-Sender in der Dienstliste oder dem Ensemble



1. Drücken Sie , um den DAB-Modus auszuwählen.
2. Drehen Sie , um den Sender zu wählen, und drücken Sie dann .
  - Wenn **Liste aktualisieren** ausgewählt wird, aktualisiert das System die Senderliste.



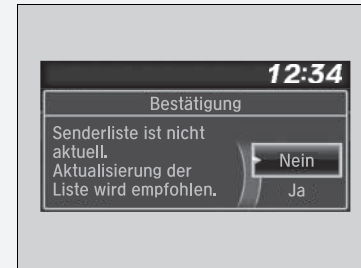

## Suche nach einem DAB-Sender in der Dienstliste oder dem Ensemble

Wenn das System keinen Sender findet, wird eine Bestätigungsnachricht zur Aktualisierung der Liste angezeigt. Drehen Sie , um **Ja** zu wählen, und drücken Sie dann , um die Liste zu aktualisieren.

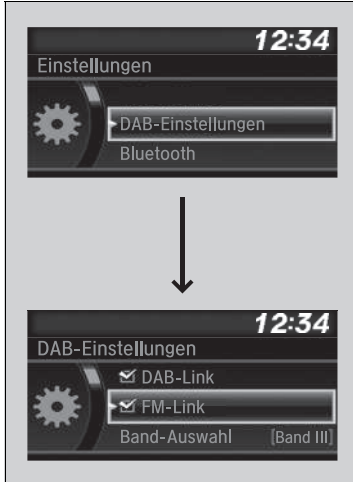

## Einstellen der DAB-Funktionen



1. Drücken Sie im DAB-Bereich die **MENU/CLOCK**-Taste.
2. Drehen Sie , um **DAB-Einstellungen** zu wählen, und drücken Sie .
3. Beim Drehen von  werden die einzelnen DAB-Funktionen angezeigt.
4. Drücken Sie , um eine Funktion zu wählen.



## DAB-Einstellungen

### ■ DAB-Link:

Sucht automatisch nach demselben Sender aus den Ensembles und wechselt zu ihm.

### ■ FM-Link:

Wenn das System den gleichen Sender auf einem FM-Band findet, wechselt es automatisch zu diesem Band.



### ■ Bandauswahl:

Es können bestimmte Bänder ausgewählt werden. Dadurch kann die Zeit zum Aktualisieren der Listen und Suchen nach einem Sender verkürzt werden.

## Radio-Text

### ☒ Radio-Text



Die **TEXT**-Anzeige auf dem Display weist auf Radiotext-Informationen hin.

1. Drücken Sie im DAB-Bereich die **MENU/CLOCK**-Taste.
2.  drehen, um **Radio-Text** zu wählen, und dann  drücken.



## ■ Scannen

Spielt die Sender mit dem stärksten Signal im gewählten Frequenzband jeweils 10 Sekunden lang an.

1. Drücken Sie die **MENU/CLOCK**-Taste.
2. Drehen Sie , um **Suchlauf** auszuwählen, und drücken Sie dann .

Zum Abbrechen des Suchlaufs  drücken.

## Wiedergabe einer CD

Ihr Audiosystem kann Audio-CDs, CD-Rs und CD-RWs sowohl im MP3- oder WMA-Format als auch im AAC\*1-Format wiedergeben. Drücken Sie bei eingelegter CD die **CD/AUX**-Taste.

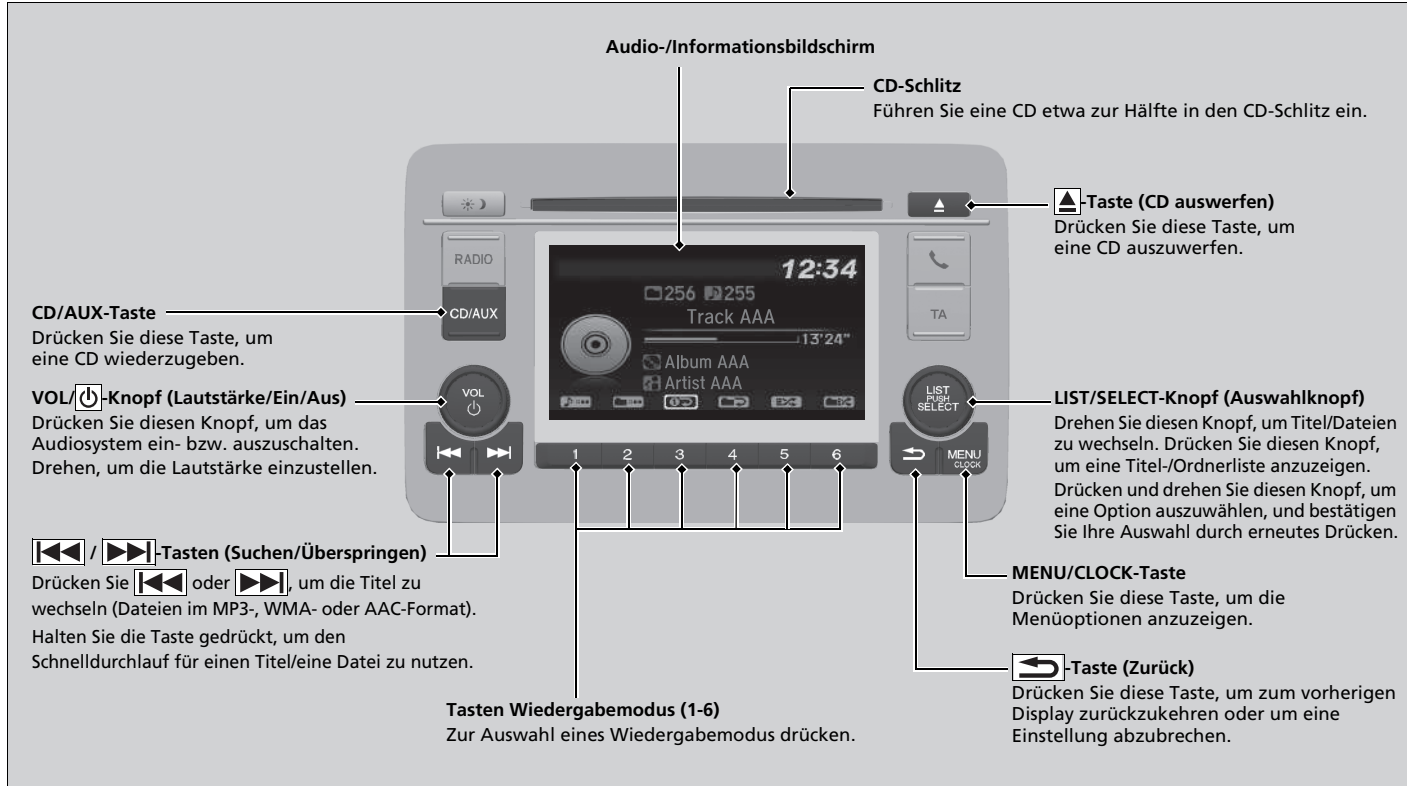

\*1: Nur Dateien im AAC-Format, die mit iTunes gespeichert wurden, können auf diesem Gerät wiedergegeben werden.

## Auswahl einer Datei aus einem Ordner mithilfe des Auswahlknopfs (MP3/WMA/AAC-Dateien)

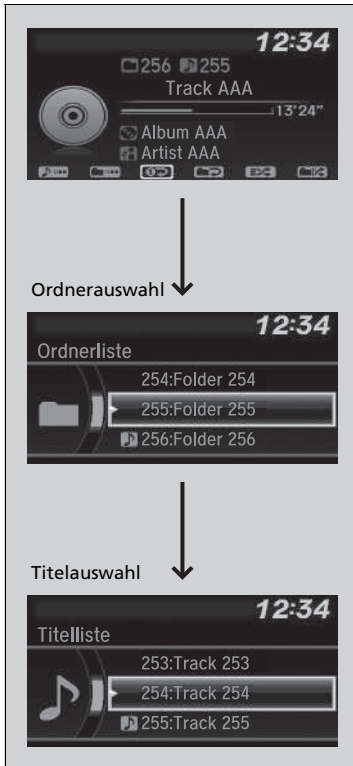

1. Drücken Sie , um eine Ordnerliste anzuzeigen.

2. Drehen Sie , um einen Ordner auszuwählen.

3. Drücken Sie , um eine Liste der Titel in diesem Ordner anzuzeigen.

4. Drehen Sie , um einen Titel auszuwählen, und drücken Sie dann .

## Wiedergabe einer CD

### ACHTUNG

Verwenden Sie keine CDs mit Etiketten. Das Etikett kann sich lösen und dazu führen, dass sich die CD im Gerät verklemmt.

WMA-Dateien mit einem DRM-Kopierschutz (Digital Rights Management) können nicht wiedergegeben werden. Das Audiosystem zeigt **Datei beschädigt** an und springt zur nächsten Datei.

In den folgenden Fällen werden Textdaten auf dem Display angezeigt:

- Bei der Auswahl eines neuen Ordners, einer neuen Datei oder eines neuen Titels.
- Beim Umschalten vom Audio- in den CD-Modus.
- Beim Einlegen einer CD.

Wird die CD nach dem Auswerfen nicht herausgenommen, zieht das System die CD nach mehreren Sekunden automatisch wieder ein.

## ■ Auswahl eines Wiedergabemodus

Bei der Wiedergabe eines Titels/einer Datei stehen die Modi Wiedergabewiederholung und Zufallswiedergabe sowie Anspielen zur Verfügung.



Die Symbole der verfügbaren Modi werden oberhalb der Wiedergabemodus-Tasten angezeigt. Drücken Sie auf die zum gewünschten Modus gehörende Taste.

## ■ Abschalten eines Wiedergabemodus

Drücken Sie die ausgewählte Taste.

## ►► Auswahl eines Wiedergabemodus

Menüoptionen im Wiedergabemodus

### Wiederholung

**Ordner wiederh.** (MP3/WMA/AAC): Wiederholt alle Dateien im aktuellen Ordner.

**Titel wiederh.:** Wiederholt den/die aktuelle(n) Titel/Datei.

### Zufallswiederg.

**Ordner Zufallswiederg.** (MP3/WMA/AAC): Gibt alle Dateien im aktuellen Ordner in zufälliger Reihenfolge wieder.

**Zufallswiederg. alle:** Gibt alle Titel/Dateien in zufälliger Reihenfolge wieder.

### Scannen

**Ordner durchsuchen** (MP3/WMA/AAC): Spielt die erste Datei im jeweiligen Hauptordner 10 Sekunden lang an.

**Titel durchsuchen:** Spielt alle Titel der CD 10 Sekunden lang an (alle Dateien im aktuellen Ordner im MP3-, WMA- oder AAC-Format).

Durch Drücken der Taste **MENU/CLOCK** können Sie auch einen Wiedergabemodus auswählen.

Drehen Sie , um den **Wiedergabemodus** zu wählen, und drücken Sie dann . Drehen Sie , um den Modus zu wählen, und drücken Sie dann .

Zum Ausschalten des Modus drehen Sie , um **Normale Wiedergabe** auszuwählen, und drücken Sie dann .

## Abspielen eines iPod

Verbinden Sie den iPod über den Daten-/Ladekabelstecker mit dem USB-Anschluss und drücken Sie dann die **CD/AUX**-Taste.

► **USB-Anschluss/-Anschlüsse** S. 243

**USB-Anzeige**  
Wird angezeigt, wenn ein iPod angeschlossen ist.

**Audio-/Informationsbildschirm**

**CD/AUX-Taste**  
Drücken Sie diese Taste, um den iPod auszuwählen (wenn verbunden).

**VOL/☰-Knopf (Lautstärke/Ein/Aus)**  
Drücken Sie diesen Knopf, um das Audiosystem ein- bzw. auszuschalten. Drehen, um die Lautstärke einzustellen.

**LIST/SELECT-Knopf (Auswahlknopf)**  
Drehen Sie diesen Knopf, um Titel zu wechseln. Drücken und drehen Sie diesen Knopf, um eine Option auszuwählen, und bestätigen Sie Ihre Auswahl durch erneutes Drücken.

**MENU/CLOCK-Taste**  
Drücken Sie diese Taste, um die Menüoptionen anzuzeigen.

**☰-Taste (Zurück)**  
Drücken Sie diese Taste, um zum vorherigen Display zurückzukehren oder um eine Einstellung abubrechen.





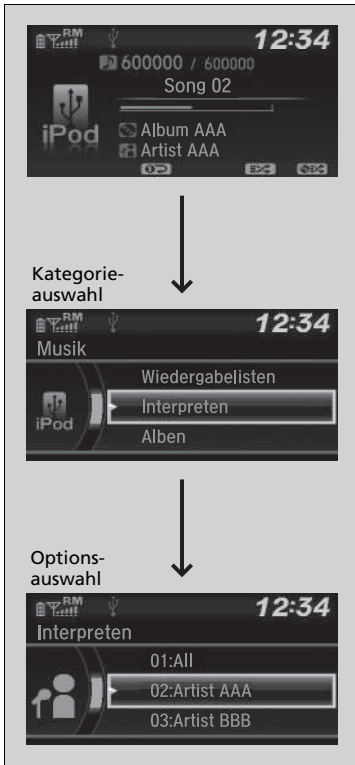

**Albumcover**

**Tasten Wiedergabemodus**  
Zur Auswahl eines Wiedergabemodus drücken.

**◀▶-Tasten (Suchen/Überspringen)**  
Drücken Sie ▶▶ oder ◀◀, um zwischen den Titeln zu wechseln. Halten Sie die Taste gedrückt, um den Schnelldurchlauf innerhalb eines Titels zu nutzen.

## Auswahl eines Titels aus der Musikliste mithilfe des Auswahlknopfs



1. Drücken Sie , um die iPod-Musikliste anzuzeigen.
2. Drehen Sie , um eine Kategorie zu wählen.
3. Drücken Sie , um eine Liste der Titel in dieser Kategorie anzuzeigen.
4. Drehen Sie , um eine Option zu wählen, und drücken Sie dann .
  - Drücken Sie  und drehen Sie  wiederholt so lange, bis ein gewünschter Titel, den Sie hören möchten, angezeigt wird.

## ►► Abspielen eines iPod

Je nach Modell oder Version stehen unterschiedliche Funktionen zur Verfügung. Einige Funktionen sind bei dem Audiosystem des Fahrzeugs möglicherweise nicht verfügbar.

Wenn ein Fehler auftritt, wird möglicherweise eine Fehlermeldung auf dem Audio-/Informationsbildschirm angezeigt.

► **iPod/USB-Massenspeicher** S. 328

## Auswahl eines Wiedergabemodus

Bei der Wiedergabe eines Titels stehen die Modi „Wiedergabewiederholung“ und „Zufallswiedergabe“ zur Verfügung.

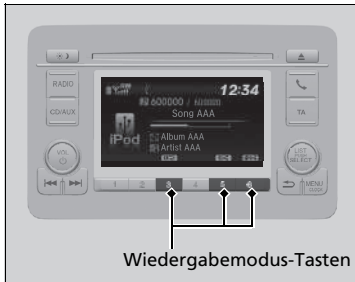

Die Symbole der verfügbaren Modi werden oberhalb der Wiedergabemodus-Tasten angezeigt. Drücken Sie auf die zum gewünschten Modus gehörende Taste.

## Abschalten eines Wiedergabemodus

Drücken Sie die ausgewählte Taste.

## Auswahl eines Wiedergabemodus





Menüoptionen im Wiedergabemodus



 **Shuffle Alben:** Gibt alle verfügbaren Alben einer ausgewählten Liste (Wiedergabelisten, Interpreten, Alben, Titel, Genres oder Komponisten) in zufälliger Reihenfolge wieder.

 **Shuffle:** Gibt alle verfügbaren Titel einer ausgewählten Kategorie (Wiedergabelisten, Interpreten, Alben, Titel, Genres oder Komponisten) in zufälliger Reihenfolge wieder.

 **Titel wiederh.:** Wiederholt den aktuellen Titel.

Durch Drücken der Taste **MENU/CLOCK** können Sie auch einen Wiedergabemodus auswählen.

Drehen Sie , um den **Wiedergabemodus** zu wählen, und drücken Sie dann . Drehen Sie , um den Modus zu wählen, und drücken Sie dann .

Zum Ausschalten des Modus drehen Sie , um **Normale Wiedergabe** auszuwählen, und drücken Sie dann .



## Wiedergabe über einen USB-Massenspeicher

Das Audiosystem kann Audiodateien auf einem USB-Massenspeicher im MP3-, WMA- oder AAC\*1-Format wiedergeben.

Verbinden Sie Ihren USB-Massenspeicher mit dem USB-Anschluss und drücken Sie anschließend die **CD/AUX**-Taste.

☞ **USB-Anschluss/-Anschlüsse** S. 243

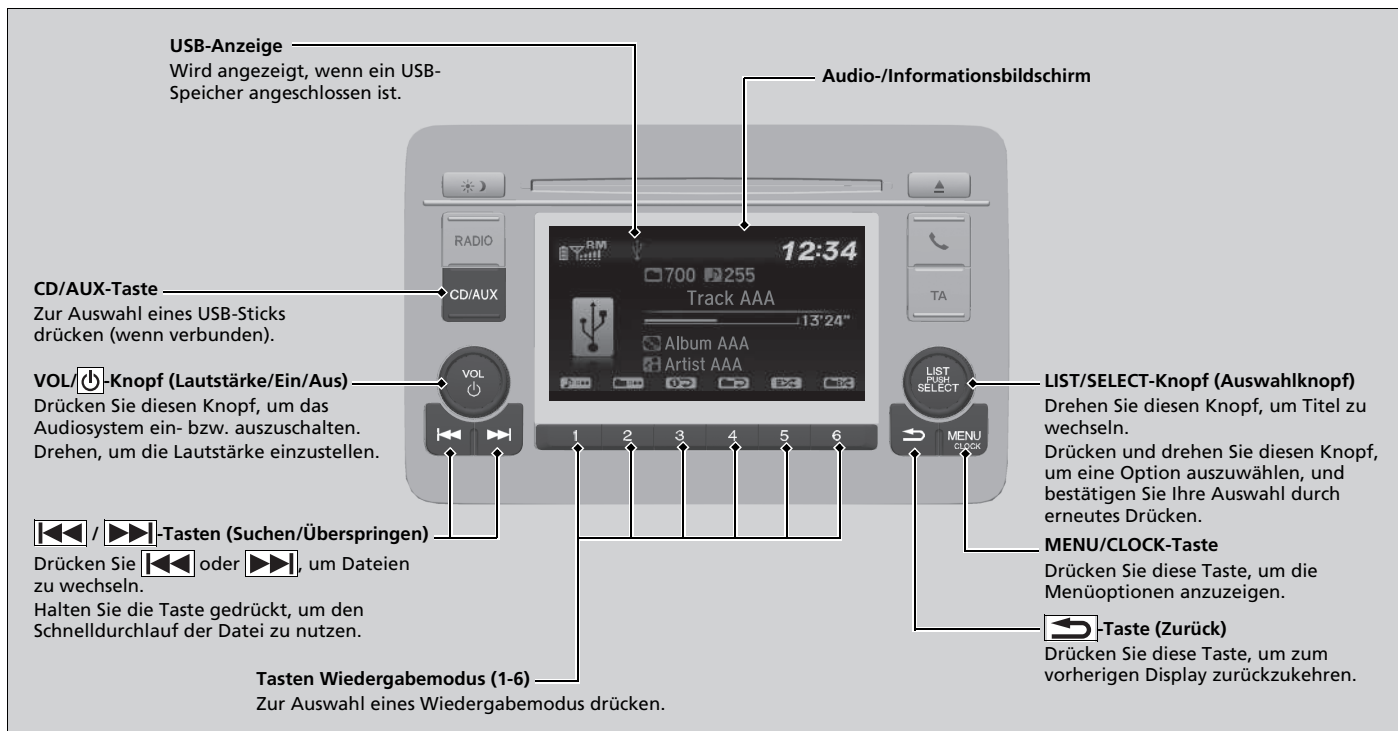



\*1: Nur Dateien im AAC-Format, die mit iTunes gespeichert wurden, können auf diesem Gerät wiedergegeben werden.

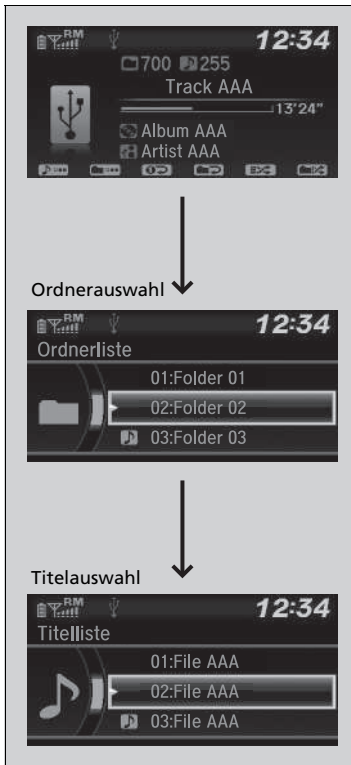

## Auswahl einer Datei aus einem Ordner mit dem Auswahlknopf



1. Drücken Sie , um eine Ordnerliste anzuzeigen.

2. Drehen Sie , um einen Ordner auszuwählen.

3. Drücken Sie , um eine Dateiliste dieses Ordners anzuzeigen.

4. Drehen Sie , um eine Datei auszuwählen, und drücken Sie dann .

## Wiedergabe über einen USB-Massenspeicher

Verwenden Sie die empfohlenen USB-Massenspeicher.

### ► Allgemeine Informationen zum Audiosystem S. 330

Dateien im WMA-Format sind durch Digital Rights Management (DRM) geschützt und können nicht wiedergegeben werden.

Das Audiosystem zeigt **Datei beschädigt** an und springt dann zur nächsten Datei.

Wenn ein Fehler auftritt, wird möglicherweise eine Fehlermeldung auf dem Audio-/Informationsbildschirm angezeigt.

### ► iPod/USB-Massenspeicher S. 328

## ■ Auswahl eines Wiedergabemodus

Bei der Wiedergabe von Dateien stehen die Modi „Wiedergabewiederholung“, „Zufallswiedergabe“ und „Anspielen“ zur Verfügung.



Die Symbole der verfügbaren Modi werden oberhalb der Wiedergabemodus-Tasten angezeigt. Drücken Sie auf die zum gewünschten Modus gehörende Taste.

## ■ Abschalten eines Wiedergabemodus

Drücken Sie die ausgewählte Taste.

## ►► Auswahl eines Wiedergabemodus

Menüoptionen im Wiedergabemodus

### Wiederholung

**Ordner wiederh.:** Wiederholt alle Dateien im aktuellen Ordner.

**Titel wiederh.:** Wiederholt die aktuelle Datei.

### Zufallswiederg.

**Zufallswiederg. Ordner:** Gibt alle Dateien im aktuellen Ordner in zufälliger Reihenfolge wieder.

**Zufallswiederg. alle:** Gibt alle Dateien in zufälliger Reihenfolge wieder.

### Scannen

**Ordner durchsuchen:** Spielt die erste Datei im jeweiligen Hauptordner 10 Sekunden lang an.

**Titel durchsuchen:** Spielt alle Dateien im aktuellen Ordner 10 Sekunden lang an.

Durch Drücken der **MENU/CLOCK**-Taste können Sie auch einen Wiedergabemodus auswählen.

Drehen Sie , um den **Wiedergabemodus** zu wählen, und drücken Sie dann . Drehen Sie , um den Modus zu wählen, und drücken Sie dann .

Zum Ausschalten des Modus drehen Sie , um **Normale Wiedergabe** auszuwählen, und drücken Sie dann .

## Wiedergabe von *Bluetooth*® Audio

Über Ihr Audiosystem können Sie Musik von Ihrem *Bluetooth*-kompatiblen Mobiltelefon hören.

Diese Funktion ist verfügbar, wenn das Mobiltelefon an die Freisprecheinrichtung (HFT) des Fahrzeugs gekoppelt und angeschlossen ist.

☒ **Telefon-Setup** S. 367

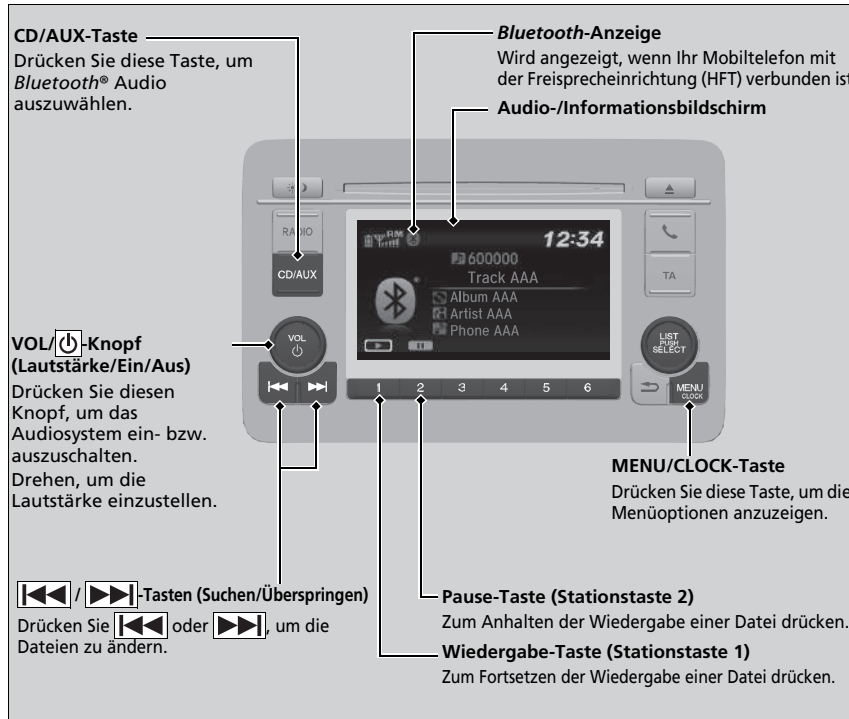

### ☒ Wiedergabe von *Bluetooth*® Audio

Nicht alle *Bluetooth*-fähigen Mobiltelefone mit Audio-Streaming-Funktion sind mit dem System kompatibel. Um herauszufinden, ob Ihr Telefon kompatibel ist, wenden Sie sich an einen Händler.

Es ist möglicherweise gesetzwidrig, während der Fahrt gewisse Funktionen von Datengeräten auszuführen.

Es kann immer nur ein Telefon mit der HFT-Freisprechanlage verwendet werden. Befinden sich im Fahrzeug mehr als zwei gekoppelte Telefone, wird automatisch das vom System zuerst erkannte gekoppelte Telefon verwendet.

Wenn mehr als ein Mobiltelefon an das HFT-System gekoppelt ist, verzögert sich der Wiedergabebeginn.

In manchen Fällen wird der Name des Künstlers, Albums oder Titels möglicherweise nicht richtig angezeigt.

Möglicherweise stehen bei einigen Geräten nicht alle Funktionen zur Verfügung.

## ■ Zum Wiedergeben von *Bluetooth*® Audiodateien

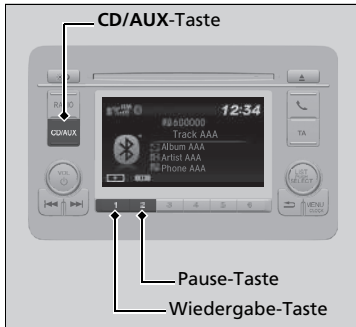

1. Stellen Sie sicher, dass das Mobiltelefon an das System gekoppelt und damit verbunden ist.
2. Drücken Sie die **CD/AUX**-Taste, bis die Bluetooth-Audioquelle ausgewählt ist.

Wenn das Mobiltelefon nicht erkannt wird, ist möglicherweise bereits ein anderes HFT-kompatibles Mobiltelefon angeschlossen, das nicht mit *Bluetooth*®-Audio kompatibel ist.

## ■ Zum Anhalten oder Fortsetzen einer Datei

Drücken Sie die Wiedergabe- oder Pause-Taste, um einen Modus zu wählen.

## ►► Zum Wiedergeben von *Bluetooth*® Audiodateien

Um die Audiodateien wiederzugeben, müssen Sie möglicherweise Ihr Mobiltelefon einschalten. Wenn dies der Fall ist, der Betriebsanleitung des Mobiltelefonherstellers folgen.







Die Pausenfunktion ist möglicherweise nicht bei allen Mobiltelefonen verfügbar.

Wenn ein Audiogerät an die AUX-Eingangsbuchse oder den USB-Port angeschlossen ist, müssen Sie möglicherweise die **CD/AUX**-Taste wiederholt drücken, um das *Bluetooth*® Audiosystem zu wählen.

Beim Wechsel in einen anderen Modus wird die Musikwiedergabe Ihres Mobiltelefons angehalten.

## So wählen Sie mit dem Auswahlknopf einen Titel aus der Musik-Suchliste aus



1. Drücken Sie , um die Musik-Suchliste anzuzeigen.
2. Drehen Sie , um eine Kategorie zu wählen.
3. Drücken Sie , um eine Liste der Titel in dieser Kategorie anzuzeigen.
4. Drehen Sie , um eine Option zu wählen, und drücken Sie dann .
  - Drücken Sie  und drehen Sie  wiederholt so lange, bis ein gewünschter Titel, den Sie hören möchten, angezeigt wird.

► So wählen Sie mit dem Auswahlknopf einen Titel aus der Musik-Suchliste aus

Je nach angeschlossenem *Bluetooth*®-Gerät werden evtl. einige oder alle Kategorien nicht angezeigt.

## Modelle mit Honda CONNECT

Mit dem Zündschalter in der Stellung SPERRE [0]\*1 können Sie für 30 Minuten das Audiosystem nutzen. Danach schaltet sich das System automatisch aus.

Wenn Sie das Audiosystem danach weiter verwenden möchten, empfehlen wir, den Zündschalter auf ZUBEHÖR [1] oder EIN [II]\*1 zu stellen.

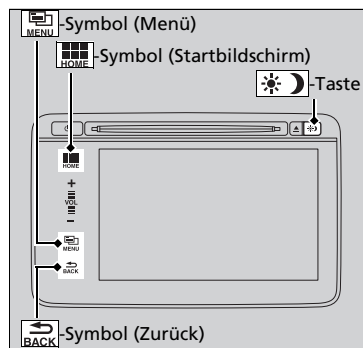

-Symbol (Startbildschirm): Dieses Symbol auswählen, um direkt den Startbildschirm aufzurufen.

**Umschalten des Displays** S. 281

-Symbol (Menü): Dieses Symbol auswählen, um einen Modus auszuwählen.

Als Modi verfügbar sind **Quelle wechseln**, **Senderliste**, **Voreinstellung speichern**, **Radiotext**, **Musiksuche** und Wiedergabemodi. Wiedergabemodi können auch über **Suchlauf**, **Zufall/Wiederholung** usw. ausgewählt werden.

-Symbol (Zurück): Wählen Sie dieses Symbol aus, wenn es angezeigt wird, um zur vorherigen Anzeige zurückzukehren.

-Taste:

Drücken Sie diese Taste, um die Helligkeit des Audio-/Informationsbildschirms zu ändern.

Drücken Sie ein Mal und wählen Sie oder , um eine Anpassung vorzunehmen.

▶ Durch Drücken von wechselt der Modus zwischen Tagbetrieb, Nachtbetrieb und Aus.

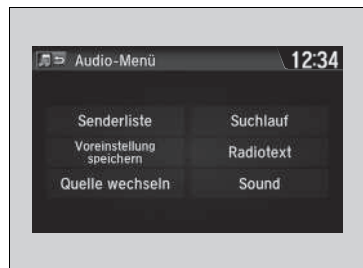

## Bedienung des Audiosystems

Optionen im Audio-Menü

- Senderliste** S. 300, 301
- Auswahl einer Datei aus der Musik-Suchliste (MP3/WMA/AAC)** S. 307, 313
- Scannen** S. 301, 302, 304, 308, 314
- Auswahl eines Wiedergabemodus** S. 308, 311, 314

Nach dem Ankleben bzw. nach einem Austausch der Batterie kann das Starten des Audiosystems einige Minuten dauern. Warten Sie, bis das System gestartet wird.

Halten Sie die -Taste (Ein/Aus) ungefähr 10 Sekunden lang gedrückt, um das System zurückzusetzen.

Wenn das System zurückgesetzt und wieder gestartet wurde, werden Sie zur Eingabe des Passworts aufgefordert.

**Audiosystem-Diebstahlschutz** S. 246

**Betrieb ohne Zündschlüssel**

**Informationen zum Audiosystem** S. 242

\*1: Modelle mit dem schlüssellosen Zugangssystem (Smart Entry & Start) verfügen über eine **ENGINE START/STOP**-Taste anstelle eines Zündschalters.

## Audio-/Informationsbildschirm

Zeigt den Audiostatus und das Hintergrundbild an. In diesem Display können Sie verschiedene Einstellungsoptionen aufrufen.

### ■ Umschalten des Displays

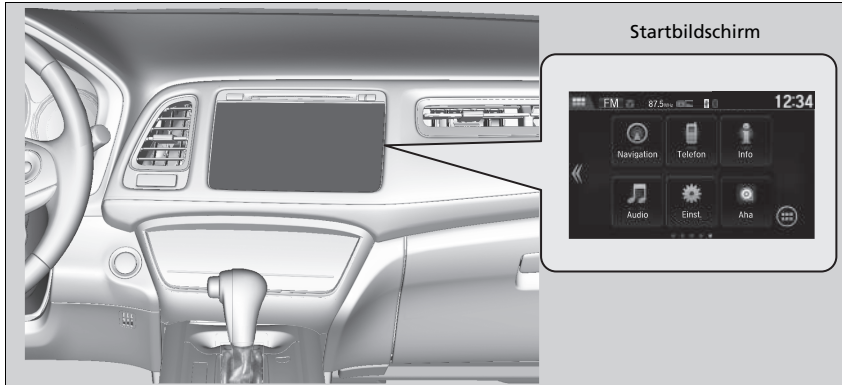

Wählen Sie das -Symbol (Startbildschirm) aus, um den Startbildschirm aufzurufen.  
Wählen Sie **Telefon**, **Info**, **Audio**, **Einst.** oder **Navigation**.

### ■ Telefon

Zeigt die HFT-Informationen an.

➤ **Freisprecheinrichtung (HFT)** S. 382

### ☒ Audio-/Informationsbildschirm

#### Bedienung des Touchscreens

- Bestimmte Audiofunktionen lassen sich mit einfachen Gesten (Antippen, Wischen, Verschieben) bedienen.
- Während der Fahrt sind einige Optionen ausgegraut, damit der Fahrer nicht abgelenkt wird.
- Sie sind bei angehaltenem Fahrzeug oder per Sprachbefehl anwählbar.
- Handschuhe können die Bedienung des Touchscreens erschweren.



## ■ Info

Um alle verfügbaren Informationen, **Trip-Computer**, **Uhr/Hintergrundbild** oder **System-/Geräteinformationen** anzuzeigen, wählen Sie das -Symbol aus.

### Trip-Computer:

- Registerkarte **Aktuelle Fahrt**: Zeigt die aktuellen Weginformationen an.
- Registerkarte **Verlauf von Trip A**: Zeigt Informationen zu den drei letzten Fahrten an. Diese Daten werden bei jedem Zurücksetzen von Trip A gespeichert.

### Uhr/Hintergrundbild:

Zeigt die Uhr und das Hintergrundbild an.

### System-/Geräteinformationen:

- **Versionsinformation**: Zeigt die Softwareversion des Audiosystems an.
- **USB-Geräteinformationen**: Zeigt den genutzten Speicherplatz des USB-Geräts an.
- **USB-Gerätewechsel**: Verbindet das USB-Gerät mit oder trennt es vom Audiosystem.

## ■ Audio

Zeigt den aktuellen Status an.

## ■ Einstellungen

Ruft den Einstellungsbildschirm auf.

- **Kundenspezifische Funktionen** S. 345

## ■ Navigation

Zeigt den Navigationsbildschirm an.

- **Siehe Navigationssystemhandbuch**

## Ändern der Symbolanordnung auf dem Startbildschirm



1. Wählen Sie das -Symbol aus.
2. Wählen Sie **Einst.** aus.
3. Wählen Sie **System**.
4. Wählen Sie die Registerkarte **HOME** aus.
5. Wählen Sie **Symbolposition Home**.
6. Wählen Sie das Symbol aus, halten Sie es gedrückt, und ziehen Sie es an die gewünschte Position.

## Hintergrundbild-Einstellungen

Sie können das Hintergrundbild auf dem Audio-/Informationsbildschirm ändern, speichern und löschen.

### Hintergrundbild importieren

Sie können bis zu fünf Bilder gleichzeitig von einem USB-Massenspeicher importieren.

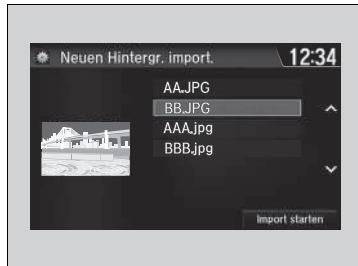

1. Verbinden Sie den USB-Massenspeicher mit dem USB-Anschluss.  
 ► **USB-Anschluss/-Anschlüsse** S. 243
2. Wählen Sie **Einstellungen** aus.
3. Wählen Sie **Info** aus.
4. Wählen Sie **Uhr/Hintergrund-Typ**, und öffnen Sie anschließend die Registerkarte **Hintergrund**.
5. Wählen Sie **Neue hinzufügen**.  
 ► Der Bildname wird in der Liste angezeigt.
6. Wählen Sie das gewünschte Bild.  
 ► Die Vorschau wird links auf dem Bildschirm angezeigt.
7. Wählen Sie **Import starten**, um die Daten zu speichern.  
 ► Die Liste mit den Hintergrundbildern wird erneut angezeigt.

### Hintergrundbild-Einstellungen

- Beim Importieren von Hintergrundbilddateien muss sich das Bild im Stammverzeichnis des USB-Massenspeichers befinden.
- Bilder in Verzeichnissen können nicht importiert werden.
- Der Dateiname darf maximal 64 Zeichen haben.
- Es können Bilder mit den Dateiformaten BMP (bmp) oder JPEG (jpg) importiert werden.
- Die maximale Größe einer einzelnen Datei beträgt 5 MB.
- Die maximale Bildgröße beträgt 4.096 × 4.096 Pixel. Bei einer Bildgröße unter 800 × 480 Pixeln wird das Bild in der Mitte des Bildschirms umgeben von einem schwarzen Rahmen angezeigt.
- Wenn auf dem USB-Massenspeicher keine Bilder gespeichert sind, wird die Meldung **Keine Dateien erkannt** angezeigt.

### ■ Hintergrundbild wählen

1. Wählen Sie **Einstellungen** aus.
2. Wählen Sie **Info** aus.
3. Wählen Sie **Uhr/Hintergrund-Typ**, und öffnen Sie anschließend die Registerkarte **Hintergrund**.
  - ▶ Auf dem Bildschirm wird die Liste der Hintergrundbilder angezeigt.
4. Wählen Sie das gewünschte Hintergrundbild.
  - ▶ Die Vorschau wird links auf dem Bildschirm angezeigt.
  - ▶ Auf dem Bildschirm wird das Popup-Menü eingeblendet.
5. Wählen Sie die Option **Einstellen**.
  - ▶ Die Liste mit den Hintergrundbildern wird erneut angezeigt.

### ■ Hintergrundbild löschen

1. Wählen Sie **Einstellungen** aus.
2. Wählen Sie **Info** aus.
3. Wählen Sie **Uhr/Hintergrund-Typ**, und öffnen Sie anschließend die Registerkarte **Hintergrund**.
  - ▶ Auf dem Bildschirm wird die Liste der Hintergrundbilder angezeigt.
4. Wählen Sie ein Hintergrundbild, das gelöscht werden soll.
  - ▶ Die Vorschau wird links auf dem Bildschirm angezeigt.
  - ▶ Auf dem Bildschirm wird das Popup-Menü eingeblendet.
5. Wählen Sie **Löschen**.
  - ▶ Auf dem Bildschirm wird eine Bestätigungsmeldung angezeigt.
6. Wählen Sie zum endgültigen Löschen **Ja**.
  - ▶ Die Liste mit den Hintergrundbildern wird erneut angezeigt.

### » Hintergrundbild-Einstellungen

Wählen Sie im Popup-Menü **Vorschau**, um eine Vorschau in voller Bildschirmgröße anzuzeigen.



Um zum vorherigen Bildschirm zurückzukehren, wählen Sie **OK** oder drücken Sie die **[BACK]**-Taste (Zurück).

Wenn die Datei sehr groß ist, dauert es eine Weile, bis die Vorschau angezeigt wird.

Um alle hinzugefügten Hintergrundbilder zu löschen, wählen Sie **Alle löschen** und dann **Ja**.

## ■ Startbildschirm

### ■ So wechseln Sie zum nächsten Bildschirm

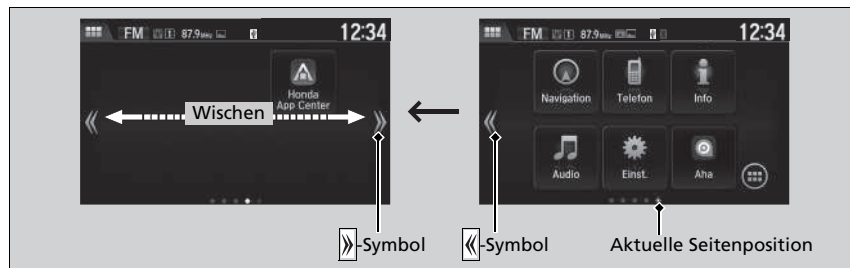

Wählen Sie oder oder wischen Sie auf dem Bildschirm nach links oder rechts, um zum nächsten Bildschirm zu wechseln.

## ►► Startbildschirm

Der Startbildschirm verfügt über 5 Seiten (vorgegeben). Sie können keine weiteren Seiten hinzufügen.

## ■ So verwenden Sie Apps oder Widgets



1. Wählen Sie .
  - Der Bildschirm mit der **App-/Widget-Liste** wird angezeigt.
2. Wählen Sie die App bzw. das Widget, das Sie verwenden möchten.

Liste vorinstallierter Apps:

- **Aha Radio:** Öffnet die App Aha Radio.
- **Browser:** Öffnet den Web-Browser, der mit der Smartphone- und Wi-Fi-Verbindung verwendet wird.
- **Rechner:** Öffnet den Taschenrechner.
- **Kalender:** Öffnet den Kalender.
- **Uhr:** Zeigt die Uhr an.
- **Downloads:** Zeigt die Daten an, die u. a. über den Web-Browser heruntergeladen wurden.
- **Galerie:** Zeigt eine Liste der Bilder an, die im Audiosystem gespeichert sind.
- **Garmin Navigator:** Öffnet die Navigations-App.
- **Honda App Center:** Öffnet das Honda App Center.
- **App installieren:** Installiert und aktualisiert Apps, die auf dem USB-Massenspeicher gespeichert wurden. Das Installieren und Aktualisieren von Apps ist allerdings nur über das Honda App Center möglich.
- **Musik:** Zeigt eine Liste der im Audiosystem gespeicherten Musiktitel an.
- **Suche:** Zeigt verschiedene Suchmasken an.
- **Einstellungen:** Zeigt den Einstellungsbildschirm des Android-Systems an.

## ► So verwenden Sie Apps oder Widgets

Halten Sie die ausgewählte App bzw. das Widget gedrückt, um die entsprechende Verknüpfung auf dem Startbildschirm abzulegen.

Wenn vorinstallierte Apps nicht wie vorgesehen starten, können Sie **Rücksetzung auf Werkseinstellungen** probieren. Sollte die betreffende App auch nach Drücken von **Rücksetzung auf Werkseinstellungen** noch nicht normal starten, nehmen Sie bitte Kontakt zu Ihrem Händler auf.

Wenn Sie **Rücksetzung auf Werkseinstellungen** durchführen, können dadurch alle Einstellungen auf ihren werkseitigen Standard zurückgesetzt werden.

► **Zurücksetzen aller Einstellungen auf die Standardeinstellungen** S. 360

### ■ So fügen Sie App- oder Widget-Symbole auf dem Startbildschirm hinzu

Sie können dem Startbildschirm App- oder Widget-Symbole hinzufügen.



1. Halten Sie eine freie Position auf dem Startbildschirm gedrückt.

► Auf dem Bildschirm wird das Popup-Menü eingeblendet.

2. Wählen Sie **App hinzuf.** oder **Widget hinzuf.**

► Der Bildschirm **App/Widget hinzufügen** wird angezeigt.



3. Wählen und halten Sie das hinzuzufügende App- oder Widget-Symbol.
  - Der Bildschirm zur Startbildschirmanpassung wird angezeigt.
4. Ziehen Sie das Symbol an die gewünschte Position.
5. Wählen Sie **OK**.
  - Der Startbildschirm wird erneut angezeigt.



### ■ So verschieben Sie Symbole auf dem Startbildschirm

Sie können die Position auf dem Startbildschirm ändern.



1. Wählen Sie ein Symbol, und halten Sie es gedrückt.
  - Der Bildschirm zur Startbildschirmanpassung wird angezeigt.
2. Ziehen Sie das Symbol an die gewünschte Position.
3. Wählen Sie **OK**.
  - Der Startbildschirm wird erneut angezeigt.

### ► So verschieben Sie Symbole auf dem Startbildschirm

Sie können auch die Symbole für **Telefon**, **Info**, **Audio**, **Einstellungen** und **Navigation** auf diese Weise verschieben.

### ■ So löschen Sie Symbole auf dem Startbildschirm

Sie können die Symbole auf dem Startbildschirm löschen.



1. Wählen Sie ein Symbol, und halten Sie es gedrückt.
  - Der Bildschirm zur Startbildschirmanpassung wird angezeigt.
2. Ziehen Sie das zu löschende Symbol in den Papierkorb.
  - Das Symbol wird gelöscht.
3. Wählen Sie **OK**.
  - Der Startbildschirm wird erneut angezeigt.

### » So löschen Sie Symbole auf dem Startbildschirm

Die Symbole für **Telefon, Info, Audio, Einstellungen** und **Navigation** können nicht gelöscht werden.

Apps oder Widgets lassen sich nicht durch Löschen des jeweiligen Symbols auf dem Startbildschirm entfernen.

## ■ So ändern Sie das Hintergrundbild des Startbildschirms

Sie können das Hintergrundbild des Startbildschirms ändern.



1. Halten Sie eine freie Position auf dem Startbildschirm gedrückt.
  - Auf dem Bildschirm wird das Popup-Menü eingeblendet.
2. Wählen Sie **Hintergr. Wählen**.
  - Auf dem Bildschirm wird das Popup-Menü eingeblendet.

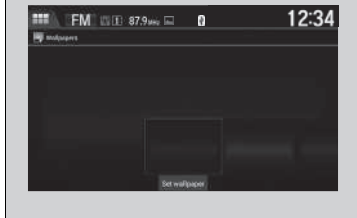
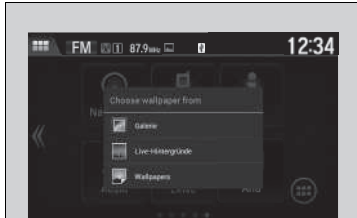

3. Wählen Sie eine App zur Auswahl von Hintergrundbildern.
4. Wählen Sie das zu ändernde Hintergrundbild aus.
5. Wählen Sie **Set wallpaper**.
  - Das Hintergrundbild wird geändert. Anschließend wird erneut der Startbildschirm angezeigt.



## Statusbereich



Wischen Sie über den oberen Bereich des Bildschirms.

► Der Statusbereich wird angezeigt.

Wählen Sie ein Element aus, um die Details anzuzeigen.

Wählen Sie  oder wischen Sie das -Symbol nach oben, um den Bereich zu schließen.

## ■ Ändern des Bildschirms

Sie können das Bildschirmdesign ändern.



1. Wählen Sie das -Symbol aus.
2. Wählen Sie **Einstellungen** aus.
3. Wählen Sie **System**.
4. Wählen Sie die Registerkarte **Sonstige** aus.
5. Wählen Sie **Designwechsel**.
6. Auf dem Bildschirm wird eine Bestätigungsmeldung angezeigt. Wählen Sie **Ja**.

## » Ändern des Bildschirms

Sie müssen das System neu starten, nachdem das Bildschirmdesign geändert wurde. Warten Sie, bis das System gestartet wird.

Sie können das Hintergrundbild auf dem Audio-/Informationsbildschirm ändern.

► **Hintergrundbild-Einstellungen** S. 284

Wenn Sie die Bildschirmoberfläche ändern, werden auch einige Einstellungsoptionen geändert.

► **Kundenspezifische Funktionen** S. 345

## Schließen von Apps

Sie können bestimmte im Hintergrund ausgeführte Apps schließen.

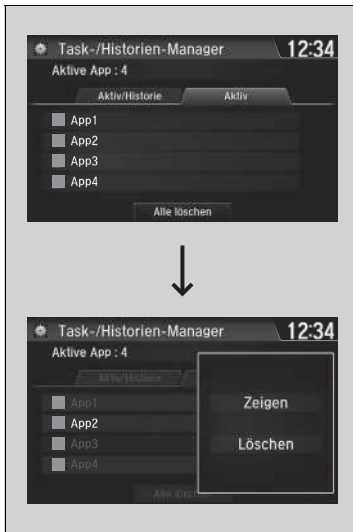

1. Wählen Sie das -Symbol und halten Sie es gedrückt.
2. Wählen Sie die Registerkarte **Aktiv**.
  - Auf der Registerkarte **Aktiv/Historie** können Sie die ausgeführten Apps schließen und gleichzeitig den Verlauf der Apps löschen.
3. Wählen Sie die zu schließende App aus.
4. Wählen Sie **Löschen**.
  - Die Liste mit Apps wird erneut angezeigt.

## ☒ Schließen von Apps

Wenn Sie Apps im Hintergrund geöffnet lassen, funktionieren manche von ihnen bei der nächsten Verwendung mitunter nicht mehr ordnungsgemäß. Schließen Sie nicht verwendete Apps in diesem Fall.

Zum Schließen aller Apps im System wählen Sie **Alle schließen** und dann **Ja**.

Sie können **Garmin Navigator** nicht schließen.

## Klangeinstellungen



1. Wählen Sie das -Symbol aus.
2. Wählen Sie **Einstellungen** aus.
3. Wählen Sie **Audio**.
4. Wählen Sie **Sound**.

Wählen Sie eine der folgenden Registerkarten aus:  
**BASS, TREBLE, FADER, BALANCE** oder  
**Geschw.abh. Lautstärkekorr. (SVC)**

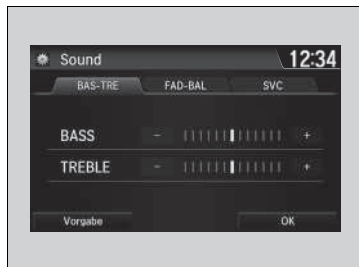

### ☒ Klangeinstellungen

Die geschwindigkeitsabhängige Lautstärkeregelung (SVC) verfügt über vier Modi: **Aus, Niedrig, Mittel** und **Hoch**. Das SVC-System steuert die Lautstärke je nach Fahrzeuggeschwindigkeit. Je schneller Sie fahren, desto höher wird die Lautstärke. Je langsamer Sie fahren, desto geringer wird die Lautstärke.

# Display-Einstellung

Sie können die Helligkeit oder Farbauswahl des Audio-/Informationsbildschirms ändern.

## Ändern der Bildschirmhelligkeit



1. Wählen Sie das -Symbol aus.
2. Wählen Sie **Einstellungen** aus.
3. Wählen Sie **System**.
4. Wählen Sie die Registerkarte **Display**.
5. Wählen Sie **Display-Einstellungen**.
6. Wählen Sie die gewünschte Einstellung aus.
7. Wählen Sie **OK**.

## Ändern der Farbauswahl des Bildschirms

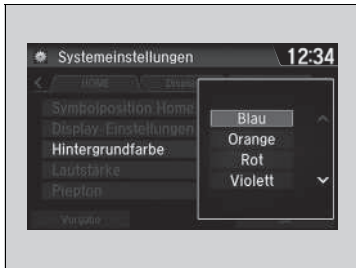

1. Wählen Sie das -Symbol aus.
2. Wählen Sie **Einstellungen** aus.
3. Wählen Sie **System**.
4. Wählen Sie die Registerkarte **Display**.
5. Wählen Sie **Hintergrundfarbe**.
6. Wählen Sie die gewünschte Einstellung und bestätigen Sie diese erneut.
  - Auf dem Bildschirm wird eine Bestätigungsmeldung angezeigt. Wählen Sie **Ja**, um das System neu zu starten.

## Ändern der Bildschirmhelligkeit

Sie können die Einstellungen für **Kontrast** und **Schwarzanteil** auf die gleiche Weise ändern.

## Ändern der Farbauswahl des Bildschirms

Der Neustart kann einige Minuten dauern. Wenn Sie die **System**-Einstellungen zurücksetzen und die Voreinstellung der Farbauswahl geändert wird, startet das System neu.

➤ **Kundenspezifische Funktionen** S. 345



## ■ Auswählen einer Audio-Quelle

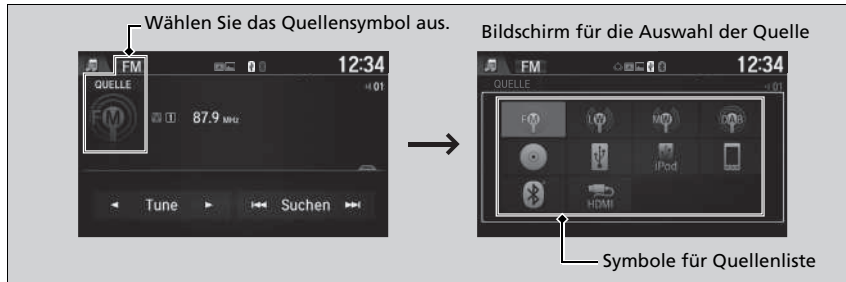

Zum Wechseln der Audioquelle wählen Sie zunächst das Symbol für die aktuelle Quelle und anschließend ein anderes Symbol aus der Quellenliste aus.

## ■ Einschränkungen bei manueller Bedienung

Bestimmte manuelle Funktionen sind während der Fahrt deaktiviert. Deaktivierte Funktionen können erst bei stehendem Fahrzeug wieder ausgewählt werden.

## ► Auswählen einer Audio-Quelle

Wenn Sie vorinstallierte Audio-Apps öffnen, wird oben links im Bildschirm **Audio Apps** angezeigt.

Diese vorinstallierten Apps können nicht auf dem Bildschirm für die Auswahl der Quellen angezeigt werden.

Sie können diese Audio-Apps über die **App/Widget-Liste** starten.

## Abspielen von AM/FM-Radiosendern

**☰-Taste (Ein/Aus)**  
Drücken Sie diese Taste, um das Audiosystem ein- bzw. auszuschalten.

**VOL-Symbole (Lautstärke)**  
Wählen Sie eines der Symbole aus, um die Lautstärke anzupassen.

**☰-Symbol (Menü)**  
Wählen Sie dieses Symbol, um die Menüoptionen anzuzeigen.

**↶-Symbol (Zurück)**  
Drücken Sie dieses Symbol, um zum vorherigen Display zurückzukehren.

**Tune-Symbole**  
Wählen Sie ◀ oder ▶ um die Hochfrequenz einzustellen.

**Audio-/Informationsbildschirm**

**Ein-/Ausblenden-Symbol<sup>\*1</sup>**  
Blendet die detaillierten Informationen ein/aus.

**Such-Symbole**  
Wählen Sie ◀◀ oder ▶▶, um den gewählten Frequenzbereich in beide Richtungen nach einem Sender mit einem starken Signal zu durchsuchen.

\*1: Möglicherweise werden einige oder alle Listen nicht angezeigt.

## Senderspeicher

So speichern Sie einen Sender:

1. Stellen Sie den gewünschten Sender ein.
2. Wählen Sie das -Symbol aus.
3. Wählen Sie **Voreinstellung speichern**.
4. Wählen Sie die Stationsnummer für den zu speichernden Sender aus.

## Senderliste

Zeigt die Sender mit dem stärksten Signal im gewählten Frequenzband an.

1. Wählen Sie das -Symbol aus.
2. Wählen Sie **Senderliste**.
3. Wählen Sie den Sender.

## Manuelle Aktualisierung

Mit dieser Funktion können Sie jederzeit Ihre verfügbare Senderliste aktualisieren.

1. Wählen Sie das -Symbol aus.
2. Wählen Sie **Senderliste**.
3. Wählen Sie **Liste aktualisieren**.

## Senderspeicher

Die Anzeige **ST** im Display weist auf eine FM-Stereowiedergabe hin.  
Eine Stereowiedergabe im AM-Bereich ist nicht verfügbar.

Wechseln des Audiomodus

Drücken Sie die **SOURCE**-Taste am Lenkrad, oder wählen Sie auf dem Bildschirm **QUELLE** aus.

 **Audio-Fernbedienung** S. 247

Sie können auch den Modus ändern, indem Sie **Quelle wechseln** auf dem Bildschirm **Audio-Menü** auswählen.

Sie können 12 AM-Sender und 12 FM-Sender auf den Stationstasten speichern. AM verfügt über zwei Frequenzbereiche, LW und MW, für die Sie jeweils sechs Sender speichern können.

## ■ Scannen

Spielt die Sender mit dem stärksten Signal im gewählten Frequenzband jeweils 10 Sekunden lang an.

1. Wählen Sie das -Symbol aus.
2. Wählen Sie **Suchlauf**.

Um den Suchlauf zu stoppen, wählen Sie **Suchlauf abbr.**

## ■ Radio Data System (RDS)

Liefert Textdateninformationen zu den ausgewählten RDS-fähigen FM-Sendern.

### ■ Suchen eines RDS-Senders in der Senderliste

1. Wählen Sie das -Symbol aus, während Sie einen FM-Sender hören.
2. Wählen Sie **Senderliste**.
3. Wählen Sie den Sender.

### ■ Manuelle Aktualisierung

Mit dieser Funktion können Sie jederzeit Ihre verfügbare Senderliste aktualisieren.

1. Wählen Sie das -Symbol aus, während Sie einen FM-Sender hören.
2. Wählen Sie **Senderliste**.
3. Wählen Sie **Liste aktualisieren**.

### ☒ Radio Data System (RDS)

Wenn Sie einen RDS-fähigen FM-Sender wählen, schaltet sich das System automatisch ein und die Frequenzanzeige wechselt zum Sendernamen. Sind die Signale des Senders zu schwach, wechselt die Frequenzanzeige wieder vom Sendernamen zur Frequenz.

### ■ Radio-Text

Zeigt die Radio-Textinformationen zum ausgewählten RDS-Sender an.

1. Wählen Sie das -Symbol aus.
2. Wählen Sie **Radio-Text**.

### ■ Scannen

Spielt die Sender mit dem stärksten Signal im gewählten Frequenzband jeweils 10 Sekunden lang an.

1. Wählen Sie das -Symbol aus.
2. Wählen Sie **Suchlauf**.

Um den Suchlauf zu stoppen, wählen Sie **Suchlauf abbr.**

## Abspielen von DAB-Sendern (Digital Audio Broadcasting)

**⏻-Taste (Ein/Aus)**  
Drücken Sie diese Taste, um das Audiosystem ein- bzw. auszuschalten.

**VOL-Symbole (Lautstärke)**  
Wählen Sie eines der Symbole aus, um die Lautstärke anzupassen.

**☰-Symbol (Menü)**  
Wählen Sie dieses Symbol, um die Menüoptionen anzuzeigen.

**⏪-Symbol (Zurück)**  
Drücken Sie dieses Symbol, um zum vorherigen Display zurückzukehren.

**Tune-Symbole**  
Stellen Sie die Frequenz mit ◀ oder ▶ ein.

**Audio-/Informationsbildschirm**

**Ein-/Ausblenden-Symbol<sup>\*1</sup>**  
Blendet die detaillierten Informationen ein/aus.

**Service-Symbole**  
Wählen Sie ◀◀ oder ▶▶, um den gewählten Frequenzbereich in beide Richtungen nach einem Sender mit einem starken Signal zu durchsuchen.

The diagram shows a car stereo interface with a central screen displaying 'DAB' and 'AAA' information. The screen also shows '12:34' and '07'. Below the screen are buttons for 'Ensemble' and 'Dienst'. On the left side of the stereo, there are physical buttons for 'HÖRE', 'VOL', 'MENU', and 'BACK'. Arrows point from these buttons to their respective descriptions on the left. On the right side, arrows point from the screen to the 'Audio-/Informationsbildschirm' and 'Ein-/Ausblenden-Symbol' descriptions. At the bottom of the screen, arrows point from the 'Service-Symbole' description to the 'Ensemble' and 'Dienst' buttons.

\*1: Möglicherweise werden einige oder alle Listen nicht angezeigt.

## Senderspeicher

Speichern eines Senders:

1. Stellen Sie den gewünschten Sender ein.
2. Wählen Sie das -Symbol aus.
3. Wählen Sie **Voreinstellung speichern**.
4. Wählen Sie die Stationsnummer für den zu speichernden Sender aus.

## Liste erstellen

Listet die Sender mit den stärksten Signalen auf.

1. Wählen Sie das -Symbol aus.
2. Wählen Sie **Liste erstellen**.
3. Wählen Sie den Sender.

## Manuelle Aktualisierung

Mit dieser Funktion können Sie jederzeit Ihre verfügbare Senderliste aktualisieren.

1. Wählen Sie das -Symbol aus.
2. Wählen Sie **Liste erstellen**.
3. Wählen Sie **Liste aktualisieren**.

## Scannen

Spült die Sender mit dem stärksten Signal im gewählten Frequenzband jeweils 10 Sekunden lang an.

1. Wählen Sie das -Symbol aus.
2. Wählen Sie **Suchlauf**.
3. Wählen Sie **Ensemble durchsuchen** oder **Dienste durchsuchen**.  
Um den Suchlauf zu stoppen, wählen Sie **Suchlauf abbr.**

## Abspielen von DAB-Sendern (Digital Audio Broadcasting)

Wechseln des Audiomodus

Drücken Sie die **SOURCE**-Taste am Lenkrad, oder wählen Sie auf dem Bildschirm **QUELLE** aus.

 **Audio-Fernbedienung** S. 247

Sie können auch den Modus ändern, indem Sie **Quelle wechseln** auf dem Bildschirm **Audio-Menü** auswählen.

Sie können 12 DAB-Sender im Senderspeicher speichern.

## Radio-Text

Zeigt die Radio-Textinformationen zum ausgewählten DAB-Sender an.

1. Wählen Sie das -Symbol aus.
2. Wählen Sie **Radio-Text**.



## Wiedergabe einer CD

Ihr Audiosystem kann Audio-CDs, CD-Rs und CD-RWs sowohl im MP3- oder WMA-Format als auch im AAC<sup>\*1</sup>-Format wiedergeben. Wählen Sie bei geladener CD den CD-Modus.

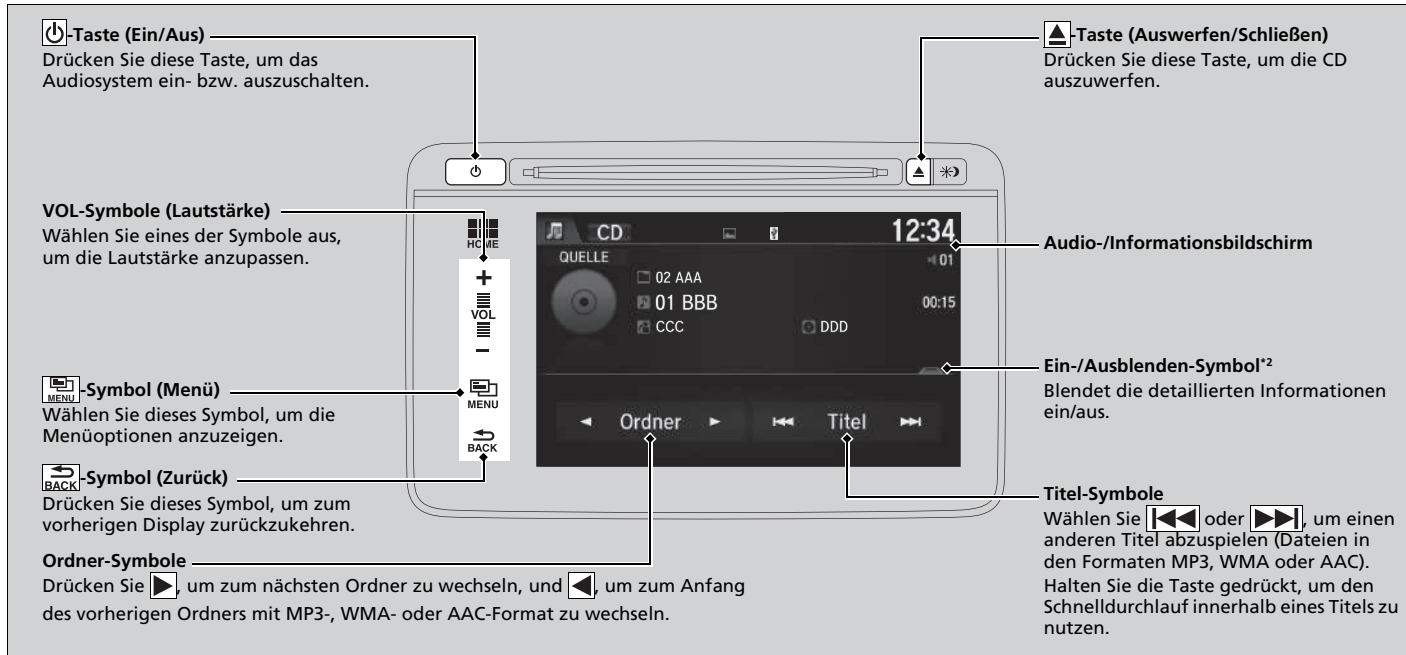

\*1: Nur Dateien im AAC-Format, die mit iTunes gespeichert wurden, können auf diesem Gerät wiedergegeben werden.

\*2: Möglicherweise werden einige oder alle Listen nicht angezeigt.

## Auswahl einer Datei aus der Musik-Suchliste (MP3/WMA/AAC)

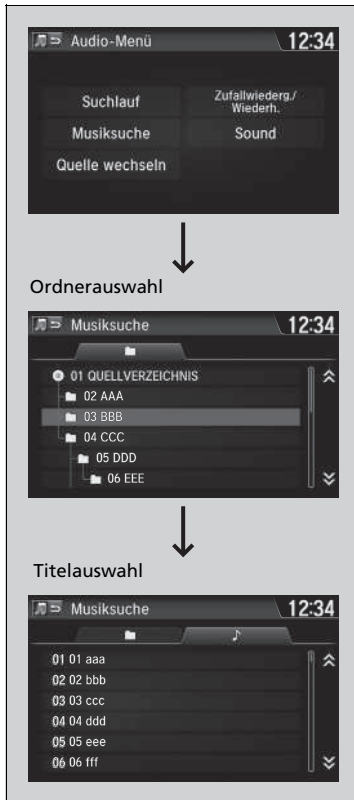

1. Wählen Sie das -Symbol (Menü) und danach **Musiksuche**.

2. Wählen Sie einen Ordner.

3. Wählen Sie einen Titel.

## Wiedergabe einer CD

### ACHTUNG

Verwenden Sie keine CDs mit Etiketten. Das Etikett kann sich lösen und dazu führen, dass sich die CD im Gerät verklemmt.

WMA-Dateien mit einem DRM-Kopierschutz (Digital Rights Management) können nicht wiedergegeben werden. Das Audiosystem zeigt **Datei beschädigt** an und springt dann zur nächsten Datei.

In den folgenden Fällen werden Textdaten auf dem Display angezeigt:

- Bei der Auswahl eines neuen Ordners, einer neuen Datei oder eines neuen Titels.
- Beim Umschalten vom Audio- in den CD-Modus.
- Beim Einlegen einer CD.

Wird die CD nach dem Auswerfen nicht herausgenommen, zieht das System die CD nach mehreren Sekunden automatisch wieder ein.

## Auswahl eines Wiedergabemodus

Bei der Wiedergabe von Titeln oder Dateien können Sie die Suchlauf-Funktion, die Wiederholung und die Zufallswiedergabe nutzen.

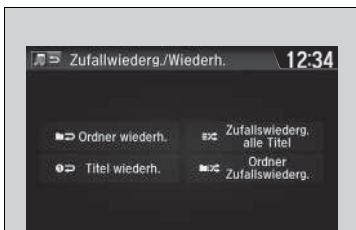

Zufallswiederg./Wiederh. ist ausgewählt.

1. Wählen Sie das -Symbol aus.
2. Wählen Sie **Suchlauf** oder **Zufallswiederg./Wiederh.**
3. Wählen Sie einen Modus.

## Abschalten eines Wiedergabemodus

1. Wählen Sie das -Symbol aus.
2. Wählen Sie den Modus aus, den Sie deaktivieren möchten.

## Auswahl eines Wiedergabemodus

Menüoptionen im Wiedergabemodus

### Scannen

**Ordner scannen** (MP3/WMA/AAC): Spielt die erste Datei im jeweiligen Hauptordner 10 Sekunden lang an.

**Titel scannen**: Spielt alle Titel der CD 10 Sekunden lang an (alle Dateien im aktuellen Ordner im MP3-, WMA- oder AAC-Format).

### Zufallswiederg./Wiederh.

**Ordner wiederh.** (MP3/WMA/AAC): Wiederholt alle Dateien im aktuellen Ordner.

**Titel wiederh.**: Wiederholt den/die aktuelle(n) Titel/Datei.

**Zufallswiederg. Ordner** (MP3/WMA/AAC): Gibt alle Dateien im aktuellen Ordner in zufälliger Reihenfolge wieder.

**Zufallswiederg. alle Titel**: Gibt alle Titel/Dateien in zufälliger Reihenfolge wieder.

## Abspielen eines iPod

Verbinden Sie den iPod über den USB-Stecker mit dem USB-Anschluss, und wählen Sie dann den iPod-Modus.

📌 **USB-Anschluss/-Anschlüsse** S. 243

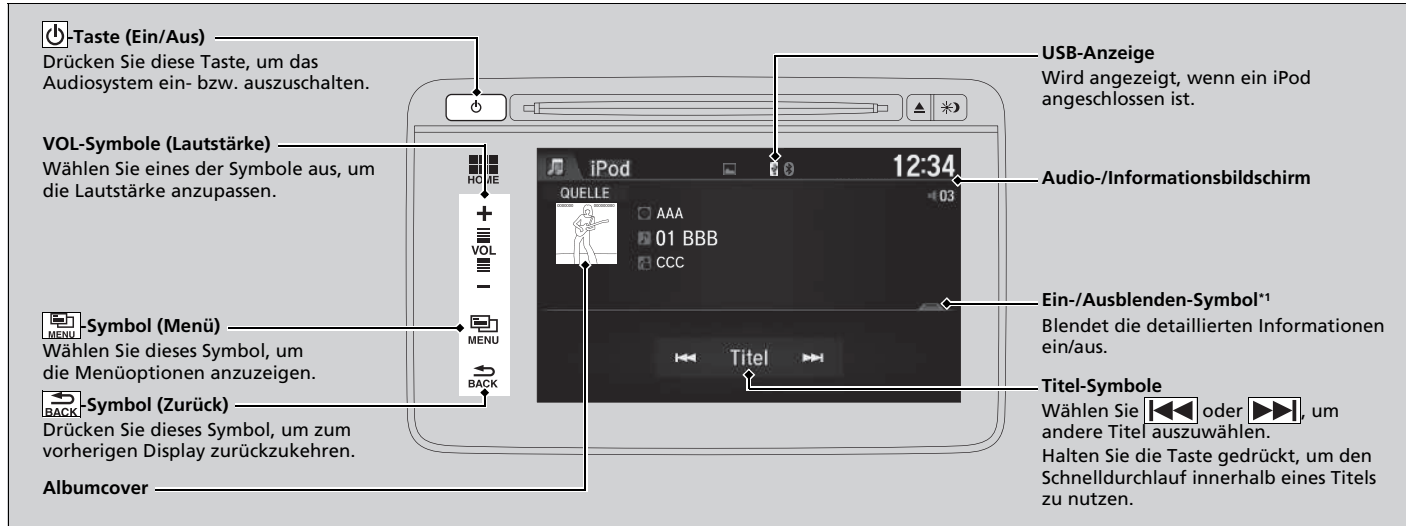

\*1: Möglicherweise werden einige oder alle Listen nicht angezeigt.

## Auswahl eines Titels aus der Musik-Suchliste

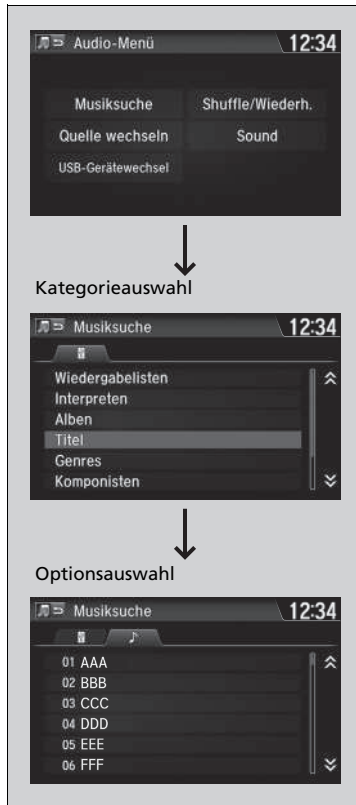

1. Wählen Sie das -Symbol und danach **Musiksuche**.

2. Wählen Sie die Optionen in diesem Menü.

## ► Abspielen eines iPod

Je nach Modell oder Version stehen unterschiedliche Funktionen zur Verfügung. Einige Funktionen sind bei dem Audiosystem des Fahrzeugs möglicherweise nicht verfügbar.

Wenn ein Problem auftritt, wird möglicherweise eine Fehlermeldung auf dem Audio-/Informationsbildschirm angezeigt.

 **iPod/USB-Massenspeicher** S. 328

Wenn Sie die Musik-App auf Ihrem iPhone/iPod bedienen, während das Telefon mit dem Audiosystem verbunden ist, können Sie diese App nicht mehr auf dem Audio-/Informationsbildschirm bedienen. Schließen Sie das Gerät bei Bedarf erneut an.

Wählen Sie auf dem Bildschirm **Audio-Menü** die Option **USB-Gerätewechsel**, um zu einem anderen USB-Gerät zu wechseln.

## Auswahl eines Wiedergabemodus

Bei der Wiedergabe einer Datei stehen die Modi Wiedergabewiederholung und Zufallswiedergabe zur Verfügung.

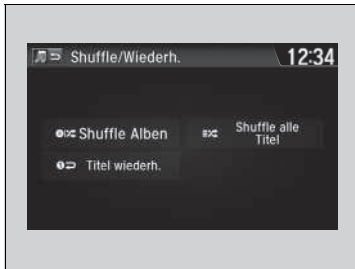

1. Wählen Sie das -Symbol aus.
2. Wählen Sie **Shuffle/Wiederh.** aus.
3. Wählen Sie einen Modus.

## ■ Abschalten eines Wiedergabemodus

1. Wählen Sie das -Symbol aus.
2. Wählen Sie den Modus aus, den Sie deaktivieren möchten.

## ☒ Auswahl eines Wiedergabemodus

Menüoptionen im Wiedergabemodus

**Shuffle Alben:** Gibt alle verfügbaren Alben einer ausgewählten Liste (Wiedergabelisten, Interpreten, Alben, Titel, Podcasts, Genres, Komponisten oder Hörbücher) nach dem Zufallsprinzip wieder.

**Shuffle alle Titel:** Gibt alle verfügbaren Dateien einer ausgewählten Liste (Wiedergabelisten, Interpreten, Alben, Titel, Podcasts, Genres, Komponisten oder Hörbücher) nach dem Zufallsprinzip wieder.

**Titel wiederh.:** Wiederholt den aktuellen Titel.

## Wiedergabe über einen USB-Massenspeicher

Das Audiosystem kann Audio- und Videodateien auf einem USB-Massenspeicher im MP3-, WMA-, AAC\*1 und WAV-Format erkennen und wiedergeben.

Verbinden Sie Ihren USB-Massenspeicher mit dem USB-Anschluss und wählen Sie anschließend den USB-Modus.

➤ **USB-Anschluss/-Anschlüsse** S. 243

**☰-Taste (Ein/Aus)**  
Drücken Sie diese Taste, um das Audiosystem ein- bzw. auszuschalten.

**VOL-Symbole (Lautstärke)**  
Wählen Sie eines der Symbole aus, um die Lautstärke anzupassen.

**☰-Symbol (Menü)**  
Wählen Sie dieses Symbol, um die Menüoptionen anzuzeigen.

**↶-Symbol (Zurück)**  
Drücken Sie dieses Symbol, um zum vorherigen Display zurückzukehren.

**Ordnern-Symbole**  
Drücken Sie **▶**, um zum nächsten Ordner zu wechseln, und **◀**, um zum Anfang des vorherigen Ordners zu wechseln.

**USB-Anzeige**  
Wird angezeigt, wenn ein USB-Speicher angeschlossen ist.

**Audio-/Informationsbildschirm**

**Ein-/Ausblenden-Symbol\*2**  
Blendet die detaillierten Informationen ein/aus.

**Titel-Symbole**  
Wählen Sie mit **◀◀** oder **▶▶** eine andere Datei aus. Halten Sie die Taste gedrückt, um den Schnelldurchlauf innerhalb eines Titels zu nutzen.

\*1: Nur Dateien im AAC-Format, die mit iTunes gespeichert wurden, können auf diesem Gerät wiedergegeben werden.

\*2: Möglicherweise werden einige oder alle Listen nicht angezeigt.

## So wählen Sie eine Datei aus der Musik-Suchliste aus

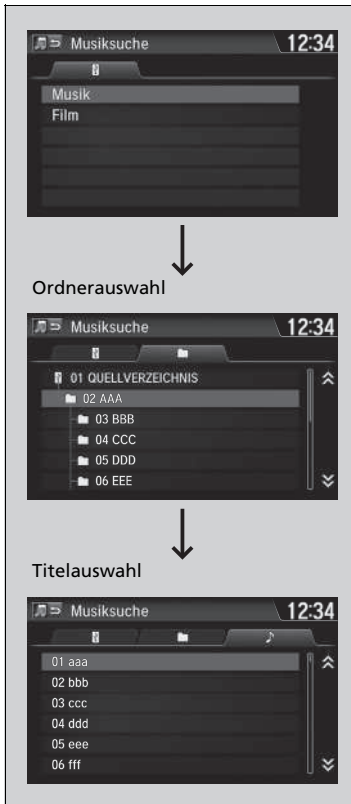

1. Wählen Sie das -Symbol (Menü) und danach **Musiksuche**.
2. Wählen Sie **Musik** oder **Film**.
  
3. Wählen Sie einen Ordner.
  
4. Wählen Sie einen Titel.

## ►► Wiedergabe über einen USB-Massenspeicher

Verwenden Sie die empfohlenen USB-Massenspeicher.

### ► **Allgemeine Informationen zum Audiosystem** S. 330

WMA-Dateien mit einem DRM-Kopierschutz (Digital Rights Management) können nicht wiedergegeben werden. Das Audiosystem zeigt **Datei beschädigt** an und springt dann zur nächsten Datei.

Wenn ein Problem auftritt, wird möglicherweise eine Fehlermeldung auf dem Audio-/Informationsbildschirm angezeigt.

### ► **iPod/USB-Massenspeicher** S. 328

Wählen Sie auf dem Bildschirm **Audio-Menü** die Option **USB-Gerätewechsel**, um zu einem anderen USB-Gerät zu wechseln.



## ■ Auswahl eines Wiedergabemodus

Bei der Wiedergabe einer Datei können Sie die Suchlauf-Funktion, die Wiederholung und die Zufallswiedergabe nutzen.

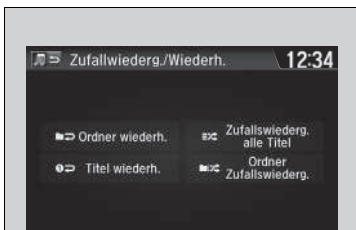

Zufallswiederg./Wiederh. ist ausgewählt.

1. Wählen Sie das -Symbol aus.
2. Wählen Sie **Suchlauf** oder **Zufallswiederg./Wiederh.**
3. Wählen Sie einen Modus.

## ■ Abschalten eines Wiedergabemodus

1. Wählen Sie das -Symbol aus.
2. Wählen Sie den Modus aus, den Sie deaktivieren möchten.

## » Auswahl eines Wiedergabemodus

Menüoptionen im Wiedergabemodus

### Scannen

**Ordner durchsuchen:** Spielt die erste Datei im jeweiligen Hauptordner 10 Sekunden lang an.

**Titel durchsuchen (Filme durchsuchen\*1):** Spielt alle Dateien im aktuellen Ordner 10 Sekunden lang an.

### Zufallswiederg./Wiederh.

**Ordner wiederh.:** Wiederholt alle Dateien im aktuellen Ordner.

**Titel wiederh. (Filme wiederholen\*1):** Wiederholt die aktuelle Datei.

**Zufallswiederg. Ordner:** Gibt alle Dateien im aktuellen Ordner in zufälliger Reihenfolge wieder.

**Zufallswiederg. alle Titel (Alle Filme zuf.\*1):** Gibt alle Dateien in zufälliger Reihenfolge wieder.

Bei der Wiedergabe einer Video-Datei:

**Wiedergabe/Pause:** Auswählen, um eine Datei abzuspielen oder die Wiedergabe wieder aufzunehmen.

**Stopp:** Auswählen, um die Wiedergabe einer Datei anzuhalten.

\*1: Bei der Wiedergabe einer Video-Datei:

## Wiedergabe von *Bluetooth*® Audio

Über Ihr Audiosystem können Sie Musik von Ihrem *Bluetooth*-kompatiblen Mobiltelefon hören. Diese Funktion ist verfügbar, wenn das Mobiltelefon an die Freisprecheinrichtung (HFT) des Fahrzeugs gekoppelt und angeschlossen ist.

☒ **Telefon-Setup** S. 388

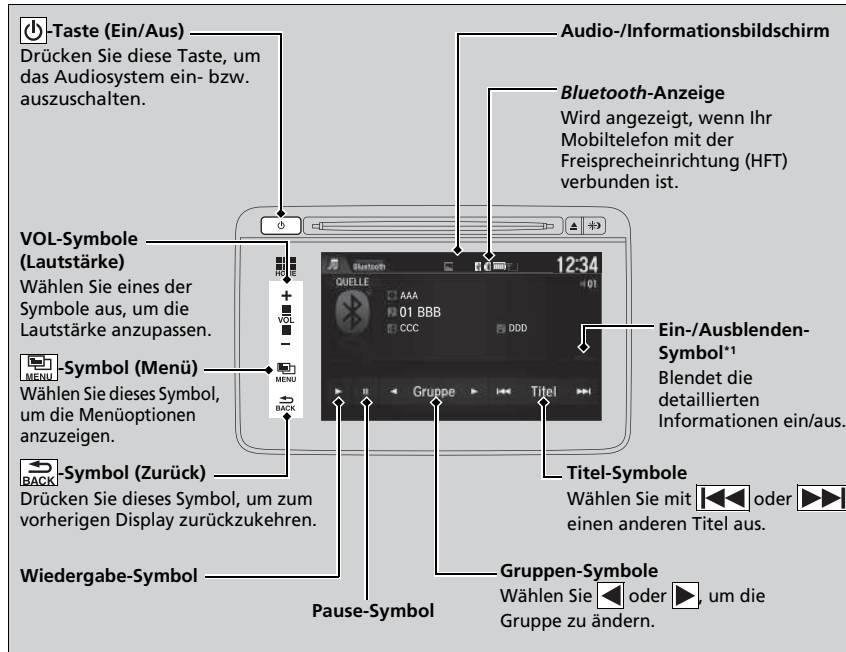

\* 1: Je nach angeschlossenem *Bluetooth*®-Gerät werden evtl. einige oder alle Listen nicht angezeigt.

### ☒ Wiedergabe von *Bluetooth*® Audio

Es werden nicht alle *Bluetooth*-fähigen Telefone mit Audio-Streaming-Kapazitäten unterstützt.

Um herauszufinden, ob Ihr Telefon kompatibel ist, wenden Sie sich an einen Händler.

Es ist möglicherweise gesetzwidrig, während der Fahrt gewisse Funktionen von Datengeräten auszuführen.

Es kann immer nur ein Telefon mit der HFT-Freisprechanlage verwendet werden.

Befinden sich im Fahrzeug mehr als zwei gekoppelte Telefone, wird automatisch das vom System zuerst erkannte gekoppelte Telefon verwendet.

Wenn mehrere Telefone an das HFT-System gekoppelt sind, kann es vor dem Abspielen zu einer Verzögerung kommen.

In manchen Fällen wird der Name des Künstlers, Albums oder Titels möglicherweise nicht richtig angezeigt.

Möglicherweise stehen bei einigen Geräten nicht alle Funktionen zur Verfügung.

## Zum Wiedergeben von *Bluetooth*® Audiodateien



1. Stellen Sie sicher, dass das Mobiltelefon an das System gekoppelt und damit verbunden ist.  
    ▶ **Telefon-Setup** S. 388
2. Wählen Sie den *Bluetooth*®-Audiomodus.

Wenn das Mobiltelefon nicht erkannt wird, ist möglicherweise bereits ein anderes HFT-kompatibles Mobiltelefon angeschlossen, das nicht mit dem *Bluetooth*®-Audiosystem kompatibel ist.

## Zum Anhalten oder Fortsetzen einer Datei

Wählen Sie das Wiedergabe- oder Pause-Symbol.

## Suchen nach Musik

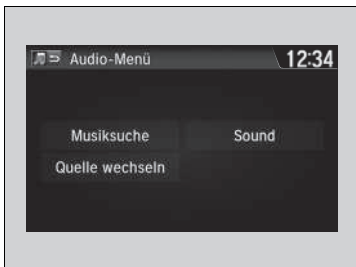

1. Wählen Sie das -Symbol aus.
2. Wählen Sie die Option **Musiksuche**.
3. Wählen Sie eine Suchkategorie (z. B. Alben).
4. Wählen Sie ein Element.  
    ▶ Die Wiedergabe der Auswahl beginnt.

## Zum Wiedergeben von *Bluetooth*® Audiodateien

Um die Audiodateien wiederzugeben, müssen Sie möglicherweise Ihr Mobiltelefon einschalten. Wenn dies der Fall ist, der Betriebsanleitung des Mobiltelefonherstellers folgen.

Beim Wechsel in einen anderen Modus wird die Musikwiedergabe Ihres Mobiltelefons angehalten.

In der **Bluetooth-Geräteleiste** im Bildschirm mit den **Audio**-Einstellungen können Sie das verbundene Telefon wie folgt ändern.

1. Wählen Sie das -Symbol.
2. Wählen Sie **Einstellungen**.

## Suchen nach Musik

Je nach angeschlossenem *Bluetooth*®-Gerät werden evtl. einige oder alle Listen nicht angezeigt.

## Abspielen eines Videos über HDMI™

Mit dem Audiosystem können Sie Videos mit einem HDMI-kompatiblen Gerät abspielen. Verbinden Sie das Gerät mit einem HDMI™-Kabel, und wählen Sie den HDMI™-Modus.

📺 **HDMI™-Anschluss** \* S. 244



Ausstattungsmerkmale

\* Nicht verfügbar für alle Modelle

## ■ Ändern des Bildseitenverhältnisses

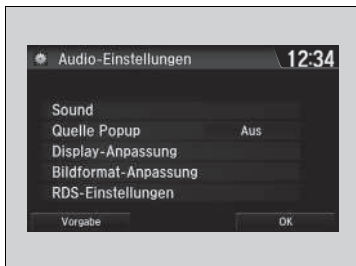

1. Wählen Sie das -Symbol aus.
2. Wählen Sie **Einstellungen** aus.
3. Wählen Sie **Audio**.
4. Wählen Sie **Bildformat-Anpassung**.
5. Wählen Sie die gewünschte Einstellung aus.
6. Wählen Sie **OK**.

## ▶▶ Abspielen eines Videos über HDMI™

Diese Funktion ist während der Fahrt eingeschränkt verfügbar. Halten Sie das Fahrzeug zum Abspielen von Videos an, und betätigen Sie die Feststellbremse.

## Integrierte Apps

Honda Connect unterstützt integrierte Apps von Honda und Drittanbietern. Die Apps können vorinstalliert sein oder über das Honda App Center heruntergeladen werden. Für einige Apps ist der Zugang zum Internet erforderlich, der über die Wi-Fi-Verbindung hergestellt werden kann.

### 📶 Wi-Fi-Verbindung S. 324

Weitere Informationen finden Sie unter folgender Internetadresse:

<https://ivhs.os.ixonos.com/honda/help>

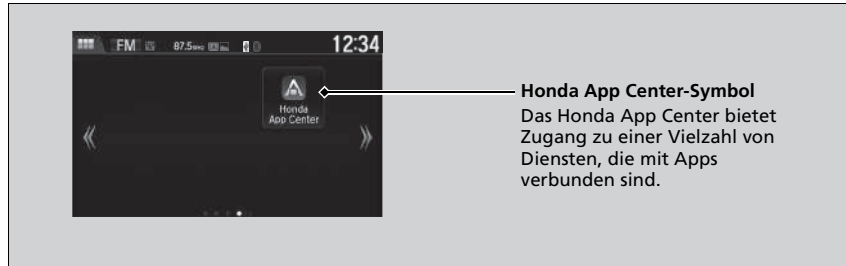

### 📶 Integrierte Apps

Achten Sie darauf, die GPS-Einstellung zu aktivieren, bevor Sie das Honda App Center nutzen.

#### 📶 Kundenspezifische Funktionen S. 345

Auch wenn Sie die **Hintergrundfarbe** im Bildschirm **Systemeinstellungen** ändern, wird dies nicht auf dem Bildschirm des Honda App Center wiedergegeben.

- Die Nutzung des Displays des Audiosystems lenkt Sie während der Fahrt möglicherweise vom Verkehrsgeschehen ab, was zu einem Unfall führen kann, in dem Sie schwer verletzt oder getötet werden könnten. Betätigen Sie die Bedienfelder des Systems nur, wenn die Umstände eine sichere Verwendung erlauben. **Befolgen Sie immer die vor Ort geltenden Gesetze, wenn Sie dieses Gerät bedienen.**
- Die Anwendungen im Bedienbildschirm können sich jederzeit ändern. Das heißt, sie sind ggf. nicht verfügbar oder funktionieren auf andere Art und Weise. Honda übernimmt in diesen Fällen keine Haftung.
- Die auf dem Gerät verfügbaren Anwendungen werden möglicherweise von anderen Anbietern als Honda bereitgestellt, sodass die Softwarelizenzen und Gebühren dieser Drittanbieter gelten.
- Durch die Nutzung von Anwendungen auf dem Gerät in Verbindung mit Ihrem Mobiltelefon können Gebühren für Datenverbrauch und Roaming entstehen. Honda haftet nicht für etwaige Kosten, die im Zusammenhang mit dieser Nutzung entstehen. Honda empfiehlt Ihnen, sich vorab an Ihren Mobilfunkanbieter zu wenden.
- Der Download von Anwendungen aus dem Honda App Center unterliegt den Geschäftsbedingungen, die unter folgender Internetadresse zu finden sind: <https://ivhs.os.ixonos.com/honda/help>. Der Download kann kostenpflichtig sein.

## Smartphone-Verbindung

Einige Ihrer Smartphone-Apps können auf dem Audio-/Informationsbildschirm angezeigt und bedient werden, wenn das Telefon mit dem Audiosystem verbunden ist. Sie können das Telefon über ein Kabel oder kabellos mit dem System verbinden.

- **Verbindungsaufbau zu Ihrem iPhone** S. 322
- **Verbinden des Smartphones** S. 323
- **Wi-Fi-Modus (erstmalige Einstellung)** S. 324

### Smartphone-Verbindung

Parken Sie an einem sicheren Ort, bevor Sie Ihr Telefon anschließen und die angezeigten Apps benutzen.

Es werden nicht alle Mobiltelefone von diesem System unterstützt. Das System zeigt nicht alle auf Ihrem Smartphone verfügbaren Apps an, und einige Apps müssen vorinstalliert sein. Weitere Informationen hierzu erhalten Sie bei Ihrem Händler.

Wenn ein weiteres elektronisches Gerät angeschlossen ist, müssen Sie die *Bluetooth*®-Verbindung auf Ihr Smartphone umschalten.

#### ➤ **So wechseln Sie das aktuell gekoppelte Telefon** S. 389

Die folgenden Schritte können je nach Art des Telefons variieren:

- Verbinden eines Smartphone mit dem System.
- Apps, die über den Bildschirm bedient werden können.
- Reaktionszeit/Aktualisierungszeit des Displays

Es werden nicht alle Apps vom Audiosystem unterstützt. Wenden Sie sich bei Fragen zu den App-Funktionen an den App-Anbieter.

Lassen Sie sich während der Fahrt nicht vom Display ablenken.

Um die Smartphone-Verbindung nutzen zu können, müssen Sie zuerst Ihr Smartphone über *Bluetooth®* an das Audiosystem koppeln.

📱 **Telefon-Setup** S. 388

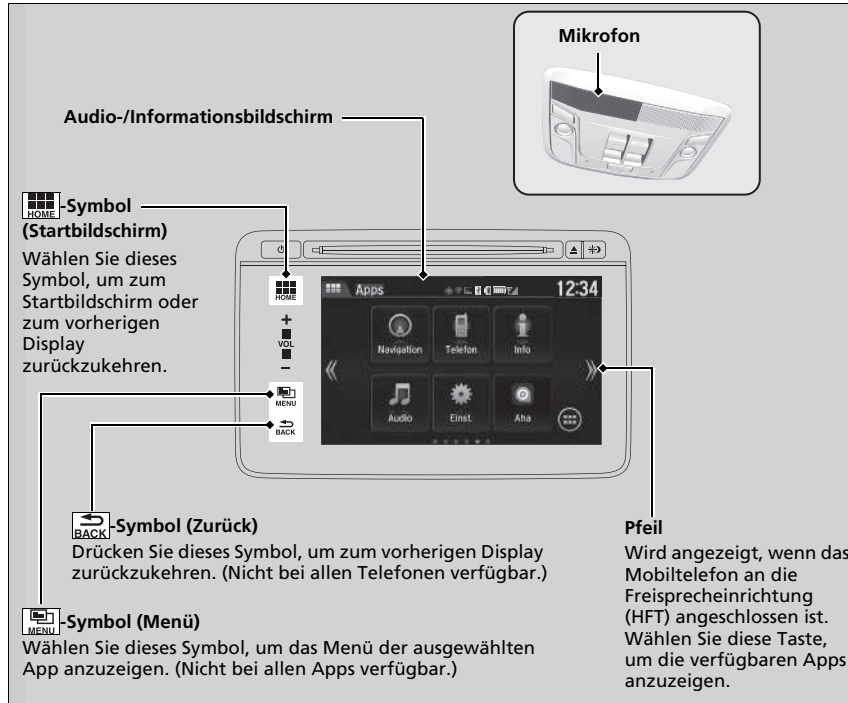



## ■ Verbindungsaufbau zu Ihrem iPhone

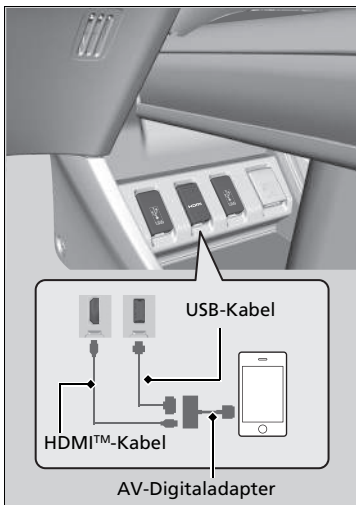

1. Verbinden Sie Ihr Mobiltelefon über *Bluetooth*® mit dem Audiosystem.

▣ **Telefon-Setup** S. 388

2. Schließen Sie den AV-Digitaladapter an die HDMI™-Buchse an.

3. Verbinden Sie den AV-Digitaladapter mit Ihrem iPhone.

► Warten Sie, bis auf dem Startbildschirm ein Pfeil angezeigt wird.

4. Wählen Sie den Pfeil, um die verfügbaren Smartphone-Apps auf dem Audio-/Informationsbildschirm anzuzeigen.

► Möglicherweise müssen Sie die Bedienung auf Ihrem Telefon vornehmen.

5. Wählen Sie auf dem Audio-/Informationsbildschirm die gewünschte App aus.

► Um zum vorherigen Bildschirm zurückzukehren, wählen Sie das -Symbol (Startseite) aus.

## ▣ Verbindungsaufbau zu Ihrem iPhone

Der AV-Digitaladapter muss zunächst an die HDMI™-Buchse angeschlossen werden. Andernfalls funktioniert die Smartphone-Verbindung möglicherweise nicht richtig.

Sie können Ihr Telefon auch zum Aufladen an den USB-Anschluss anschließen.

Wenden Sie sich an einen Händler, um Informationen zum Erwerb eines AV-Digitaladapters bzw. eines HDMI™-Kabels zu erhalten.

## ■ Verbinden des Smartphones

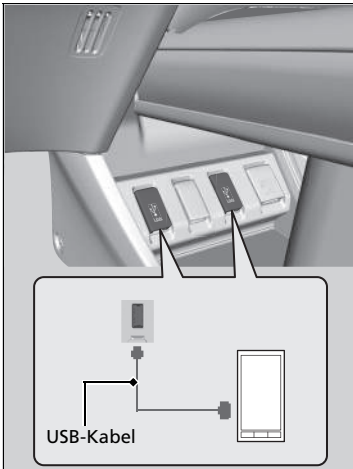

1. Verbinden Sie Ihr Mobiltelefon über *Bluetooth*<sup>®</sup> mit dem Audiosystem.
  - **☞ Telefon-Setup S. 388**
2. Schließen Sie das Telefon an den USB-Anschluss an.
  - ▶ Möglicherweise müssen Sie die Bedienung auf Ihrem Telefon vornehmen.
  - ▶ Warten Sie, bis auf dem Startbildschirm ein Pfeil angezeigt wird.
3. Wählen Sie den Pfeil, um die verfügbaren Smartphone-Apps auf dem Audio-/Informationsbildschirm anzuzeigen.
4. Wählen Sie auf dem Audio-/Informationsbildschirm die gewünschte App aus.
  - ▶ Um zum vorherigen Bildschirm zurückzukehren, wählen Sie das -Symbol aus.

## ☞ Verbinden des Smartphones

Während das Telefon mit dem USB-Anschluss verbunden ist, wird es aufgeladen. Falls das Telefon jedoch mit vielen operativen Aufgaben überlastet wird, kann die Batterieladung sinken.

## Wi-Fi-Verbindung

Sie können das Display-Audiosystem über Wi-Fi mit dem Internet verbinden und auf dem Audio-/Informationsbildschirm Webseiten durchsuchen oder Online-Dienste nutzen. Wenn das Telefon mobile Wireless-Hotspot-Funktionen unterstützt, kann das System an das Telefon angeschlossen werden. Verwenden Sie die folgenden Schritte für die Einstellung.

### Wi-Fi-Modus (erstmalige Einstellung)

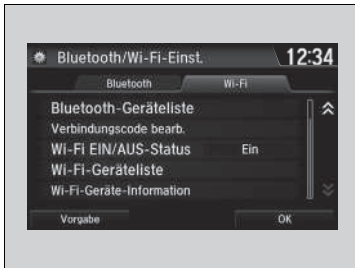

1. Wählen Sie das -Symbol aus.
2. Wählen Sie **Einstellungen** aus.
3. Wählen Sie **Bluetooth / Wi-Fi** aus.
4. Wählen Sie die Registerkarte **Wi-Fi**.
5. Wählen Sie **Wi-Fi EIN/AUS-Status** und anschließend **Ein**.
6. Wählen Sie **Wi-Fi-Geräteliste**.
  - Stellen Sie sicher, dass in der Wi-Fi-Einstellung Ihres Telefons der Anbindungsmodus (Tethering) aktiviert ist.
  - Wählen Sie das Telefon aus, das mit dem System verbunden werden soll.
  - Wenn das gewünschte Telefon nicht in der Liste aufgeführt ist, wählen Sie **Suchlauf**.

### Wi-Fi-Modus (erstmalige Einstellung)



Sie können diese Einrichtungsschritte nicht während der Fahrt durchführen. Parken Sie zum Einrichten des Wi-Fi-Modus für das Audiosystem an einem sicheren Ort.

Bei manchen Mobilfunkbetreibern sind Tethering und Smartphone-Datennutzung kostenpflichtig. Prüfen Sie diesbezüglich das Datenabonnement-Tarifpaket Ihres Telefons.

Lesen Sie in der Bedienungsanleitung Ihres Telefons nach, ob Ihr Telefon Wi-Fi-Verbindungen unterstützt.

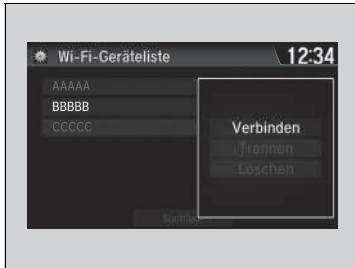
Am Symbol  in der **Wi-Fi-Geräteliste** erkennen Sie, ob die Wi-Fi-Verbindung hergestellt wurde oder nicht. Die Übertragungsgeschwindigkeit und weitere Parameter werden nicht im Bildschirm angezeigt.



7. Wählen Sie **Verbinden**.
  - Geben Sie das Passwort für Ihr Telefon ein, und wählen Sie **Fertig**.
  - Wenn Sie über die angezeigte Tastatur Ihr Passwort nicht eingeben können, wechseln Sie zu der Tastatur, auf die Sie von den Android-Einstellungen aus Zugriff haben.
    - ▣ **Kundenspezifische Funktionen**  
S. 345
  - Wenn die Verbindung hergestellt wurde, wird das -Symbol in der Liste angezeigt.
8. Wählen Sie das -Symbol (Startseite), um zum Startbildschirm zurückzukehren.

## Wi-Fi-Modus (nach der ersten Einstellung)

Stellen Sie sicher, dass in der Wi-Fi-Einstellung Ihres Telefons der Anbindungsmodus (Tethering) aktiviert ist.

### Wi-Fi-Modus (erstmalige Einstellung)

Wenn Sie über die angezeigte Tastatur Ihr Passwort nicht eingeben können, wechseln Sie zur Tastatur, auf die Sie folgendermaßen Zugriff haben:

**Einstellungen** → **Android** → **Sprache und Eingabe** → wählen Sie  neben **Android-Tastatur** →

**Eingabesprache** → deaktivieren Sie das Kontrollkästchen neben **Systemsprache verwenden** → wählen Sie die Tastatur-Sprachen, die Sie eingeben können.

### Wi-Fi-Modus (nach der ersten Einstellung)

#### iPhone-Benutzer

Sie müssen nach einem Neustart des Telefons die Grundeinstellungen für die Wi-Fi-Verbindung eventuell erneut vornehmen.

## Siri Eyes Free

Während das iPhone an die Freisprecheinrichtung (HFT) gekoppelt ist, können Sie mit Siri sprechen, indem Sie am Lenkrad die -Taste (Sprechen) drücken.

📄 **Telefon-Setup** S. 388

### » Siri Eyes Free

Siri ist eine Marke von Apple Inc.

Informieren Sie sich auf der Website von Apple Inc. über die für Siri verfügbaren Funktionen.

Während der Fahrt wird ausschließlich die Verwendung von Siri Eyes Free (nicht Siri) empfohlen.

### » Verwendung von Siri Eyes Free

Einige Befehle funktionieren nur mit bestimmten Telefonfunktionen oder Apps.

### ■ Verwendung von Siri Eyes Free

#### -Taste (Auflegen/Zurück)

Drücken Sie diese Taste, um Siri zu deaktivieren.

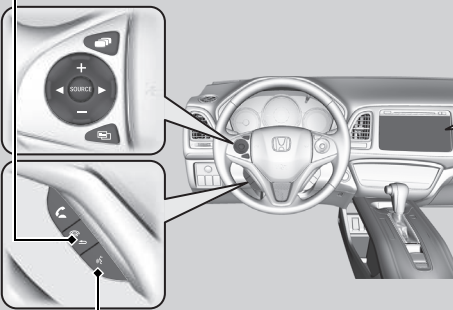

Wird angezeigt, wenn Siri im Siri Eyes Free-Modus aktiviert ist





Während der Nutzung von Siri Eyes Free: Das Display verändert sich nicht. Es werden keine Rückmeldungen oder Befehle angezeigt.

#### -Taste (Sprechen)

Halten Sie die Taste gedrückt, bis sich das Display wie dargestellt ändert.

## CD-Player

Tritt ein Disc-Fehler auf, werden möglicherweise folgende Fehlermeldungen angezeigt.

Fehlermeldung	Ursache	Lösung
Datei beschädigt <sup>*1</sup> Datei beschädigt <sup>*2</sup>	Titel-/Dateiformat nicht unterstützt	<ul style="list-style-type: none"> <li>• Aktuelle(r) Titel/Datei wird übersprungen. Der/Die nächste unterstützte Titel/Datei beginnt automatisch.</li> </ul>
Fehlerhafte Disc Im Fahrerhandbuch nachlesen. Auswerfen drücken <sup>*1</sup> Fehlerhafte Disc Im Fahrerhandbuch nachlesen. Auswerfen drücken <sup>*2</sup>	Mechanischer Fehler	<ul style="list-style-type: none"> <li>• Drücken Sie die -Taste (Auswerfen), und nehmen Sie die Disc heraus. Stellen Sie sicher, dass die Fehlermeldung nicht mehr angezeigt wird.</li> <li>• Stellen Sie sicher, dass die Disc nicht beschädigt oder verformt ist. Legen Sie die Disc anschließend wieder ein.                             <ul style="list-style-type: none"> <li>☒ <b>Schützen von CDs</b> S. 331</li> </ul> </li> <li>• Wenn die Fehlermeldung erneut angezeigt wird, drücken Sie die -Taste, und nehmen Sie die Disc heraus.</li> <li>• Legen Sie eine andere Disc ein. Wird die neue Disc wiedergegeben, ist die erste Disc fehlerhaft.</li> <li>• Wird die Fehlermeldung erneut angezeigt oder lässt sich die Disc nicht entfernen, wenden Sie sich an einen Händler. Versuchen Sie nicht, die Disc gewaltsam zu entfernen.</li> </ul>
Mechanischer Fehler <sup>*1</sup> Mechanischer Fehler <sup>*2</sup>		
Fehlerhafte Disc Im Fahrerhandbuch nachlesen <sup>*1</sup> Fehlerhafte Disc Im Fahrerhandbuch nachlesen <sup>*2</sup>	Servofehler	<ul style="list-style-type: none"> <li>• Wird die Fehlermeldung erneut angezeigt oder lässt sich die Disc nicht entfernen, wenden Sie sich an einen Händler. Versuchen Sie nicht, die Disc gewaltsam zu entfernen.</li> </ul>
Disc überprüfen <sup>*1</sup> Disc überprüfen <sup>*2</sup>	Disc-Fehler	<ul style="list-style-type: none"> <li>• Stellen Sie sicher, dass die Disc nicht beschädigt oder verformt ist.                             <ul style="list-style-type: none"> <li>☒ <b>Schützen von CDs</b> S. 331</li> </ul> </li> </ul>
Überhitzungsfehler <sup>*1</sup> Überhitzungsfehler <sup>*2</sup>	Hohe Temperatur	<ul style="list-style-type: none"> <li>• Schalten Sie das Audiosystem ab, und lassen Sie den Player abkühlen, bis die Fehlermeldung nicht mehr angezeigt wird.</li> </ul>

\*1: Audiosystem mit Farbanzeige

\*2: Audiosystem mit Honda CONNECT

## iPod/USB-Massenspeicher

Tritt bei der iPod- oder USB-Massenspeicher-Wiedergabe ein Fehler auf, werden möglicherweise folgende Fehlermeldungen angezeigt. Wird die Fehlermeldung weiterhin angezeigt, wenden Sie sich an einen Händler.

Fehlermeldung	Lösung
<b>USB-Fehler<sup>*1</sup></b> <b>USB-Fehler<sup>*2</sup></b>	Diese Meldung wird angezeigt, wenn ein Problem mit dem USB-Adapter vorliegt. Prüfen Sie, ob das Gerät mit dem USB-Adapter kompatibel ist.
<b>Inkompatibles USB-Gerät<sup>*1</sup></b> <b>USB-Speicher inkompatibel</b> <b>Im Fahrerhandbuch nachlesen<sup>*2</sup></b>	Diese Meldung wird angezeigt, wenn ein nicht kompatibles Gerät angeschlossen ist. Trennen Sie das Gerät. Schalten Sie das Audiosystem aus und anschließend wieder ein. Schließen Sie das Gerät, das den Fehler verursacht hat, nicht mehr an.
<b>Nicht unterstützte Version<sup>*1</sup></b> <b>Nicht unterstützte Version<sup>*2</sup></b>	Diese Meldung wird angezeigt, wenn ein nicht unterstützter iPod angeschlossen ist. Wird diese Meldung beim Anschluss eines unterstützten iPods angezeigt, aktualisieren Sie die iPod-Software mit der neuesten Version.
<b>Verbindung wiederholen<sup>*1</sup></b> <b>Erneut verbinden<sup>*2</sup></b>	Diese Meldung wird angezeigt, wenn das System den iPod nicht erkennt. Schließen Sie den iPod erneut an.
<b>Datei beschädigt<sup>*1</sup></b> <b>Datei beschädigt<sup>*2</sup></b>	Diese Meldung wird angezeigt, wenn die Dateien auf dem USB-Massenspeicher ein DRM-Format oder nicht unterstütztes Format aufweisen. Diese Fehlermeldung wird ca. drei Sekunden lang angezeigt. Anschließend wird der nächste Titel wiedergegeben.
<b>Keine Daten<sup>*1</sup></b> <b>Kein Song<sup>*1</sup></b> <b>Keine Daten<sup>*2</sup></b>	<p><b>iPods und USB-Massenspeicher</b></p> <p>Stellen Sie sicher, dass auf dem Gerät kompatible Dateien gespeichert sind.</p> <p><b>iPod</b></p> <p>Diese Meldung wird angezeigt, wenn sich auf dem iPod keine Titel oder Dateien befinden.</p> <p><b>USB-Massenspeicher</b></p> <p>Diese Meldung wird angezeigt, wenn sich keine Dateien oder keine MP3-, WMA- oder AAC-Dateien auf dem USB-Massenspeicher befinden.</p>
<b>Nicht unterstützt</b>	Diese Meldung wird angezeigt, wenn ein nicht unterstütztes Gerät angeschlossen ist. Wird die Meldung beim Anschließen eines unterstützten Geräts angezeigt, schließen Sie das Gerät erneut an.



\*1: Audiosystem mit Farbdisplay

\*2: Audiosystem mit Honda CONNECT

Modelle mit Honda CONNECT

## Android/Apps

Tritt bei der Nutzung des Audiosystems oder der Apps ein Fehler auf, werden möglicherweise folgende Fehlermeldungen angezeigt. Wird die Fehlermeldung weiterhin angezeigt, wenden Sie sich an einen Händler.

Fehlermeldung	Lösung
<p><b>Unfortunately, **** has stopped.</b><sup>*1</sup> (* ***) wurde leider angehalten.)</p>	<p>In der App ist ein Fehler aufgetreten. Wählen Sie auf dem Bildschirm <b>OK</b>, um die App zu schließen. Sofern kein schwerer Fehler vorliegt, kehrt die App beim Neustart in ihren Normalzustand zurück. Falls die App nach dem Neustart nicht in den Normalzustand zurückkehrt, halten Sie die -Taste (Ein/Aus) gedrückt, um ein Zurücksetzen zu erzwingen. Falls auch dann der Normalzustand nicht wiederhergestellt wird, müssen Sie <b>Rücksetzung auf Werkseinstellungen</b> durchführen. ➤ <b>Zurücksetzen aller Einstellungen auf die Standardeinstellungen</b> S. 360</p>
<p><b>**** is not responding.</b> <b>Would you like to close it?</b><sup>*1</sup> (* ***) reagiert nicht. Möchten Sie die App schließen?)</p>	<p>Die App ist ausgelastet. Wählen Sie <b>Warten</b>, wenn Sie noch einen Moment auf die Reaktion der App warten können. Falls die App nach einer Weile immer noch keine Reaktion zeigt, wählen Sie <b>OK</b>, um sie zu schließen und erneut zu öffnen. Falls die App nicht zum Normalzustand zurückkehrt, halten Sie die -Taste (Ein/Aus) gedrückt, um ein Zurücksetzen zu erzwingen. Sie müssen zudem <b>Rücksetzung auf Werkseinstellungen</b> durchführen. ➤ <b>Zurücksetzen aller Einstellungen auf die Standardeinstellungen</b> S. 360</p>
<p><b>Sicherheitswarnung</b></p>	<p>Diese Warnung wird angezeigt, wenn Sie den Browser öffnen und das Systemdatum älter ist als die Datumsangabe des Zertifikats. Dies tritt auch auf, wenn Sie sich in einem Gebiet befinden, in dem kein GPS-Empfang verfügbar ist, oder wenn die GPS-Einstellung im Android-System deaktiviert wurde.</p> <ul style="list-style-type: none"> <li>• Aktivieren Sie die GPS-Einstellung im Android-System.</li> <li>• Begeben Sie sich in ein Gebiet, in dem GPS-Empfang verfügbar ist.</li> </ul> <p>➤ <b>Kundenspezifische Funktionen</b> S. 345</p>

\*1: \*\*\*\* Dieser Teil ist variabel und verändert sich in Abhängigkeit davon, wo ein Fehler auftritt.



## Empfohlene CDs

- Verwenden Sie nur hochwertige CD-R- oder CD-RW-Discs, die als Audio-Discs ausgewiesen sind.
- Verwenden Sie nur CD-R- oder CD-RW-Discs mit abgeschlossenen Aufzeichnungen.
- Verwenden Sie nur herkömmliche runde CDs.

Die CD-Verpackungen oder -Hüllen sollten eins der folgenden Symbole aufweisen.



### CDs mit Dateien im MP3-, WMA- oder AAC-Format

- Bei einigen Softwaredateien ist eventuell keine Audiowiedergabe oder Textdatenanzeige möglich.
- Manche Versionen der MP3-, WMA- oder AAC-Formate werden möglicherweise nicht unterstützt.

### Empfohlene CDs

Eine DualDisc kann mit diesem Audiogerät nicht wiedergegeben werden. Unter bestimmten Bedingungen aufgenommene CD-R oder CD-RW können möglicherweise auch nicht abgespielt werden.

## ■ Schützen von CDs

Beachten Sie die folgenden Hinweise beim Umgang mit den CDs bzw. bei deren Aufbewahrung:

- Wird die CD nicht verwendet, bewahren Sie diese in ihrer Hülle bzw. ihrem Gehäuse auf.
- Verwenden Sie ein sauberes und weiches Tuch zum Abwischen der CD. Wischen Sie von innen nach außen.
- Fassen Sie die CD außen an der Kante an. Berühren Sie keinesfalls die Oberflächen.
- Stecken Sie niemals Fremdkörper in den CD-Player.
- Setzen Sie die CDs keiner direkten Sonneneinstrahlung und extremer Wärme aus.
- Bringen Sie keine Stabilisierungsringe oder Etiketten auf der CD an.
- Vermeiden Sie Fingerabdrücke und Flüssigkeiten, und verwenden Sie keine Filzstifte für die CD.

## ☒ Schützen von CDs

### ACHTUNG

Legen Sie keine beschädigte CD ein. Diese kann sich im Gerät verklemmen und zu Beschädigungen des Audiogeräts führen.

#### Beispiele:

- CDs mit Blasen, Falten, Etiketten und übermäßig dicke CDs



Mit Blasen/  
Falten



Mit Etikett/  
Aufkleber



Mit  
gedrucktem  
Etikett



Versiegelt



Mit Kunststoffring

- Beschädigte CDs



Abgesplittert/  
gerissen



Wellig

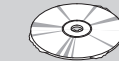

Mit Riefen

- CDs minderer Qualität

- Kleine CDs



8-cm-CD

## Kompatible iPod-/iPhone-Modelle und USB-Massenspeicher

### Kompatible iPod- und iPhone-Modelle

Modell
iPod (5. Generation)
iPod classic 80 GB/160 GB (ab 2007)
iPod classic 120 GB (ab 2008)
iPod classic 160 GB (seit 2009)
iPod nano (1. bis 6. Generation), ab 2010
iPod nano (7. Generation) ab 2012
iPod touch (1. bis 4. Generation), ab 2010
iPod touch (5. Generation), ab 2012
iPhone 3G/iPhone 3GS/iPhone 4/iPhone 4s/iPhone 5/iPhone 5s <sup>*1</sup> /iPhone 5c <sup>*1</sup> /iPhone 6 <sup>*1</sup> / iPhone 6 Plus <sup>*1</sup> /iPhone 6s <sup>*1</sup> /iPhone 6s Plus <sup>*1</sup>

\*1: Audiosystem mit Honda CONNECT

### USB-Massenspeicher

- Verwenden Sie einen empfohlenen USB-Massenspeicher mit einer Speicherkapazität von mindestens 256 MB.
- Möglicherweise erweisen sich einige digitale Audioplayer als nicht kompatibel.
- Einige USB-Massenspeicher (z. B. ein Gerät mit Sicherheitssperre) funktionieren möglicherweise nicht.
- Bei einigen Softwaredateien ist eventuell keine Audiowiedergabe oder Textdatenanzeige möglich.
- Manche Versionen der MP3-, WMA-, AAC- oder WAV\*-Formate werden möglicherweise nicht unterstützt.

### ☒ Kompatible iPod- und iPhone-Modelle

Dieses System funktioniert möglicherweise nicht mit allen Softwareversionen dieser Geräte.

### ☒ USB-Massenspeicher

Dateien auf dem USB-Massenspeicher werden in der Reihenfolge abgespielt, in der sie gespeichert wurden. Diese Reihenfolge kann sich von der auf Ihrem PC oder Gerät angezeigten Reihenfolge unterscheiden.

Modelle mit Honda CONNECT

**Empfohlene Geräte**

<b>Medien</b>	USB-Massenspeicher	
<b>Profil (MP4-Version)</b>	Baseline Level 3 (MPEG4-AVC), Simple Level 5 (MPEG4)	
<b>Dateierweiterung (MP4-Version)</b>	.mp4/.m4v	
<b>Kompatibler Audio-Codec</b>	MPEG4-AVC (H.264)	MPEG4 (ISO/IEC 14496-2)
<b>Bitrate</b>	10 Mbit/s (MPEG4-AVC)	8 Mbit/s (MPEG4)
<b>Maximale Bildgröße</b>	720 × 576 Pixel	

Modelle mit Audiosystem mit Honda CONNECT



## Informationen zu Open-Source-Lizenzen

Führen Sie die folgenden Schritte aus, um die Informationen zur Open-Source-Lizenz anzuzeigen:

1. Wählen Sie .
2. Wählen Sie **Einstellungen** aus.
3. Wählen Sie **Android**.
4. Wählen Sie **About device** (Über das Gerät).
5. Wählen Sie **Legal information** (Rechtliche Hinweise).
6. Wählen Sie **Open source licences** (Open-Source-Lizenzen).

### Informationen zu Open-Source-Lizenzen

Gehen Sie folgendermaßen vor, um mit Schritt 4 fortzufahren:

- Wischen Sie von unten nach oben.
- ▶ Auf dem Bildschirm wird  angezeigt.
- Wählen Sie  und anschließend auf der Registerkarte **App** die Option **Einstellungen**.

## Modelle mit Audiosystem und Farbdisplay

Passen Sie bestimmte Funktionen über den Audio-/Informationsbildschirm an.

### ■ Individuelle Einstellung

Wenn das Fahrzeug vollständig angehalten hat und sich der Zündschalter in der Stellung EIN **II** befindet, drücken Sie die **MENU/CLOCK**-Taste und wählen anschließend **Einstellungen**. Drücken Sie zur Anpassung der Telefoneinstellungen die -Taste und wählen Sie anschließend **Telefon-Setup**.

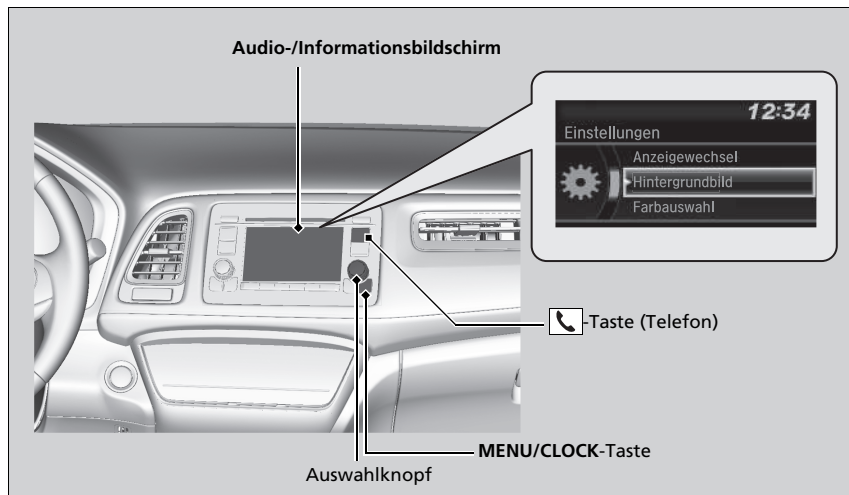

## » Kundenspezifische Funktionen

Individuelle Anpassung von Einstellungen:

- Gewährleisten Sie, dass das Fahrzeug vollkommen zum Stillstand gekommen ist.

### Modelle mit stufenlosem Automatikgetriebe (CVT)

- Stellen Sie den Hebel auf **P**.

### Modelle mit Schaltgetriebe

- Ziehen Sie die Feststellbremse an.



## » Individuelle Einstellung

Diese Angaben beschreiben die Bedienung des Auswahlknopfes.

Drehen Sie zum Auswählen .

Drücken Sie zur Eingabe .

Wählen Sie zur Einstellung anderer Funktionen

**Einstellungen** aus, drehen Sie  und drücken Sie danach .

- » **Liste der individuell einstellbaren Optionen** S. 340

## ■ Ablaufdiagramm der individuellen Einstellung

Drücken Sie die **MENU/CLOCK**-Taste.

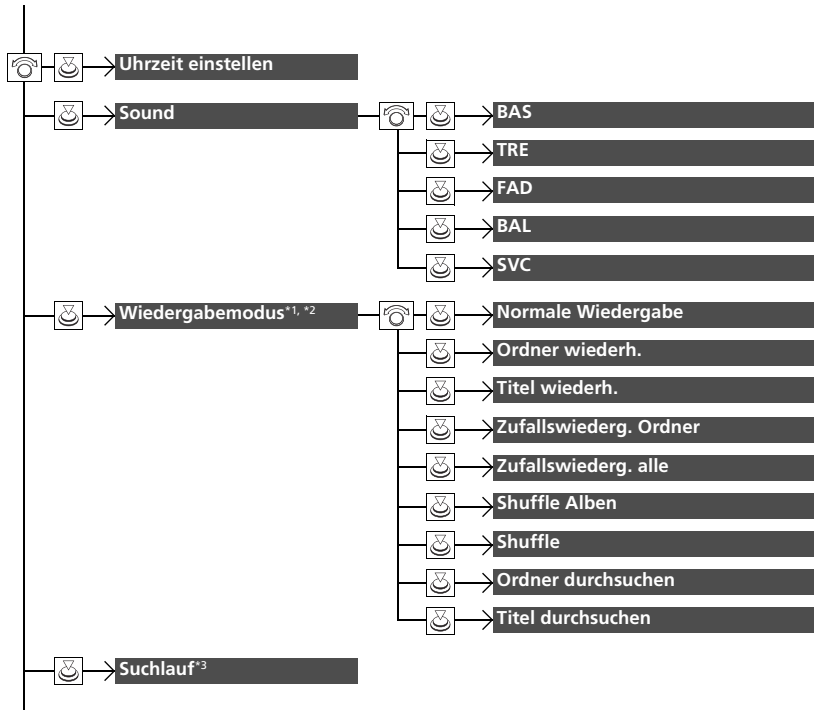

\*1: Die Optionen im Wiedergabemodus variieren je nach Audiomodus.

\*2: CD-/iPod-/USB-Modus

\*3: AM-/FM-/DAB-\*Modus

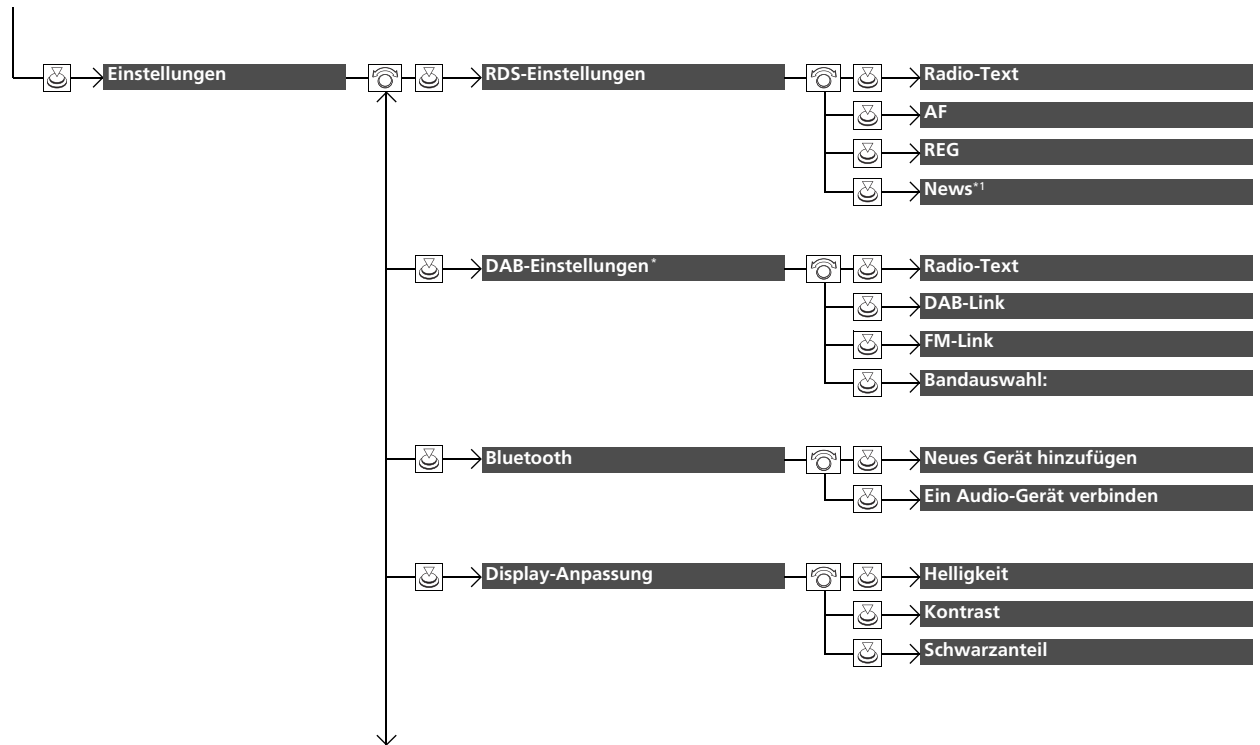

Ausstattungsmerkmale

\*1: Außer AM-/FM-/DAB-\*Modus

\* Nicht verfügbar für alle Modelle



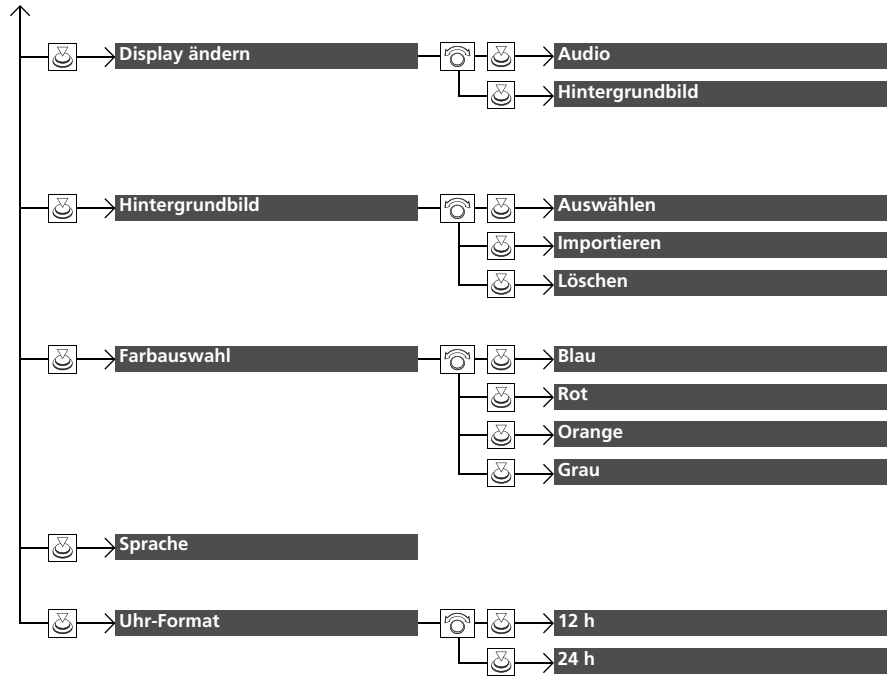

Drücken Sie die -Taste, drehen Sie , um **Telefon-Setup** auszuwählen, und drücken Sie dann .

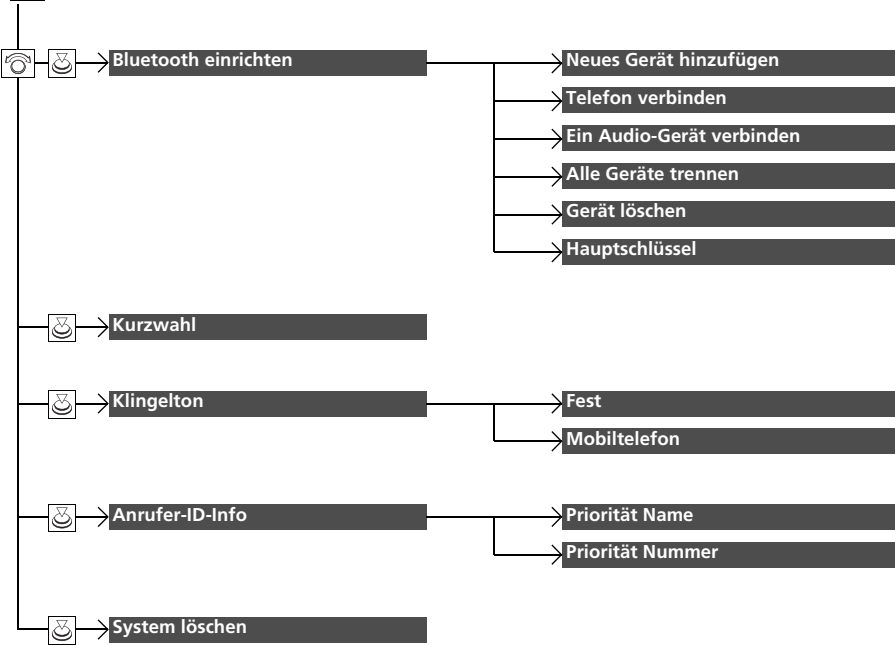

■ Liste der individuell einstellbaren Optionen

Setup-Gruppe	Individuell einstellbare Funktionen	Beschreibung	Wählbare Einstellungen
<b>Uhrzeit einstellen</b>		Stellt die Uhrzeit ein. ➤ <b>Uhr</b> S. 154	—
	<b>BAS</b>		
<b>Sound</b>	<b>TRE</b>		
	<b>FAD</b>	Passt die Einstellungen der Lautsprecher an. ➤ <b>Klangeinstellungen</b> S. 254	—
	<b>BAL</b>		
	<b>SVC</b>		

Setup-Gruppe	Individuell einstellbare Funktionen	Beschreibung	Wählbare Einstellungen
<b>Wiedergabemodus</b>	<b>Normale Wiedergabe</b>	Wählt einen Wiedergabemodus aus. ➤ <b>Auswahl eines Wiedergabemodus</b> S. 270, 273, 276	—
	CD-/USB-Modus		
	<b>Ordner wiederh.</b>		
	CD-/iPod-/USB-Modus		
	<b>Titel wiederh.</b>		
	CD-/USB-Modus		
	<b>Zufallswiederg. Ordner</b>		
	CD-/USB-Modus		
	<b>Zufallswiederg. alle</b>		
	iPod-Modus		
	<b>Shuffle Alben</b>		
iPod-Modus			
<b>Shuffle</b>			
CD-/USB-Modus			
<b>Ordner durchsuchen</b>			
CD-/USB-Modus			
<b>Titel durchsuchen</b>			
<b>Scannen</b>	AM-/FM-/DAB-*Modus	Wählt den Suchmodus aus. ➤ <b>Scannen</b> S. 263, 267	—

Ausstattungsmerkmale

\* Nicht verfügbar für alle Modelle

Setup-Gruppe	Individuell einstellbare Funktionen	Beschreibung	Wählbare Einstellungen	
<b>Einstellungen</b>	<b>RDS-Einstellungen</b>	<b>Radio-Text</b>	Blendet die Radio-Textinformationen ein und aus.	<b>Ein/Aus</b> <sup>*1</sup>
		<b>AF</b>	Aktiviert bzw. deaktiviert die Funktion „Alternative Frequenz“ (AF).	<b>Ein</b> <sup>*1</sup> / <b>Aus</b>
		<b>REG</b>	Aktiviert bzw. deaktiviert die Funktion „Regionalprogramm“ (REG).	<b>Ein</b> <sup>*1</sup> / <b>Aus</b>
		<b>Außer AM-/FM-/DAB-*Modus Nachrichten</b>	Aktiviert bzw. deaktiviert die Funktion zur automatischen Abstimmung auf Nachrichtenprogramme.	<b>Ein/Aus</b> <sup>*1</sup>
	<b>DAB-Einstellungen*</b>	<b>Radio-Text</b>	Blendet die Radio-Textinformationen ein und aus.	<b>Ein/Aus</b> <sup>*1</sup>
		<b>DAB-Link</b>	Legt fest, ob das System automatisch nach demselben Sender in der Tune-Liste sucht und automatisch zu diesem Sender wechselt.	<b>Ein</b> <sup>*1</sup> / <b>Aus</b>
		<b>FM-Link</b>	Legt fest, ob das System den gleichen Sender auf einem FM-Band sucht und automatisch zu diesem Band wechselt.	<b>Ein</b> <sup>*1</sup> / <b>Aus</b>
		<b>Bandauswahl:</b>	Wählt bestimmte Frequenzen aus, um das Aktualisieren der Listen und das Suchen eines Senders zu beschleunigen.	<b>Beide</b> <sup>*1</sup> / <b>BandIII/L-Band</b>
	<b>Bluetooth</b>	<b>Neues Gerät hinzufügen</b>	Koppelt ein neues Telefon an die Freisprecheinrichtung, bearbeitet oder löscht ein gekoppeltes Telefon oder erstellt eine Sicherheits-PIN für ein gekoppeltes Telefon. <b>☑ Telefon-Setup</b> S. 367	—
		<b>Ein Audio-Gerät verbinden</b>	Koppelt ein <i>Bluetooth</i> <sup>®</sup> -Audiogerät an die Freisprecheinrichtung, verbindet oder trennt es.	—
	<b>Display-Anpassung</b>	<b>Helligkeit</b>	Ändert die Helligkeit des Audio-/Informationsbildschirms.	—
		<b>Kontrast</b>	Ändert den Kontrast des Audio-/Informationsbildschirms.	—
		<b>Schwarzanteil</b>	Ändert den Schwarzanteil des Audio-/Informationsbildschirms.	—

\*1: Standardeinstellung

Setup-Gruppe	Individuell einstellbare Funktionen	Beschreibung	Wählbare Einstellungen
<b>Einstellungen</b>	<b>Display ändern</b>	Ändert die Darstellungsweise.	<b>Audio<sup>*1</sup>/Hintergrundbild</b>
	<b>Auswählen</b>	Ändert das Hintergrundbild.	<b>Uhr<sup>*1</sup>/Bild 1/Bild 2/Bild 3</b>
	<b>Hintergrundbild Importieren</b>	Importieren einer Bilddatei als neues Hintergrundbild. <input checked="" type="checkbox"/> <b>Hintergrundbild-Einstellungen</b> S. 252	—
	<b>Löschen</b>	Bilddatei für Hintergrundbild löschen.	<b>Bild 1<sup>*1</sup>/Bild 2/Bild 3</b>
	<b>Farbauswahl</b>	Ändert die Hintergrundfarbe des Audio-/Informationsbildschirms.	<b>Blau<sup>*1</sup>/Rot/Orange/Grau</b>
	<b>Sprache</b>	Ändert die Bildschirmsprache.	<b>Englisch<sup>*1</sup></b> : Weitere Sprachen werden auf dem Bildschirm angezeigt.
<b>Uhr-Format</b>	Legt das Format für die digitale Anzeige der Uhrzeit im 12-Stunden- oder 24-Stunden-Format fest.	<b>12h<sup>*1</sup>/24h</b>	

\* 1: Standardeinstellung

Setup-Gruppe	Individuell einstellbare Funktionen	Beschreibung	Wählbare Einstellungen
Telefon-einrichtung	<b>Neues Gerät hinzufügen</b>	Koppelt ein neues Telefon mit der Freisprecheinrichtung (HFT). ☒ <b>Telefon-Setup</b> S. 367	—
	<b>Telefon verbinden</b>	Koppelt ein neues Telefon oder verbindet ein gekoppeltes Telefon mit der Freisprecheinrichtung (HFT). ☒ <b>Telefon-Setup</b> S. 367	—
	<b>Bluetooth einrichten</b>	<b>Ein Audio-Gerät verbinden</b> Verbindet ein <i>Bluetooth</i> ®-Audiogerät mit der Freisprecheinrichtung (HFT).	—
	<b>Alle Geräte trennen</b>	Trennt die Verbindung eines gekoppelten Telefons von der Freisprecheinrichtung (HFT).	—
	<b>Gerät löschen</b>	Löscht ein gekoppeltes Telefon.	—
	<b>Hauptschlüssel</b>	Dient zur Eingabe oder Änderung der Sicherheits-PIN für ein gekoppeltes Telefon.	—
	<b>Kurzwahl</b>	Bearbeitet, löscht oder fügt einen Kurzwahleintrag hinzu. ☒ <b>Kurzwahl</b> S. 374	—
	<b>Klingelton</b>	Wählt den Klingelton.	<b>Fest/Mobiltelefon</b> *1
	<b>Anrufer-ID-Info</b>	Zeigt die Telefonnummer oder den Namen des Anrufers als Anrufer-ID an.	<b>Priorität Name</b> *1/ <b>Priorität Nummer</b>
	<b>System löschen</b>	Verwirft/setzt alle benutzerdefinierten Objekte in der Einstellungsgruppe <b>Telefon-Setup</b> auf die Standardeinstellungen zurück.	—

\*1: Standardeinstellung

## Modelle mit Honda CONNECT

Passen Sie bestimmte Funktionen über den Audio-/Informationsbildschirm an.

### ■ Individuelle Einstellung

Wenn der Zündschalter auf EIN \*1 steht, wählen Sie zunächst **Einst.** und anschließend eine Einstellungsoption.

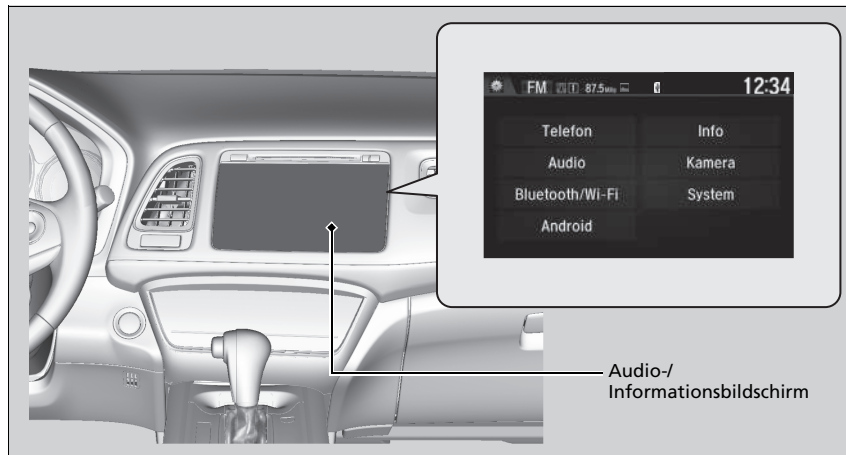

\*1: Modelle mit dem schlüssellosen Zugangssystem (Smart Entry & Start) verfügen über eine **ENGINE START/STOP**-Taste anstelle eines Zündschalters.

## » Kundenspezifische Funktionen

Individuelle Anpassung von Einstellungen:

- Gewährleisten Sie, dass das Fahrzeug vollkommen zum Stillstand gekommen ist.

### Modelle mit stufenlosem Automatikgetriebe (CVT)

- Stellen Sie den Hebel auf **P**.

### Schaltgetriebemodelle

- Ziehen Sie die Feststellbremse an.

Wählen Sie zum Anpassen anderer Funktionen

### Einstellungen.

#### » Liste der individuell einstellbaren Optionen S. 350

Wenn Sie die -Taste (Ein/Aus) beim Zurücksetzen des Systems gedrückt halten, werden die angepassten Werte – je nach Einstellungsoptionen – möglicherweise auf die Standardeinstellungen zurückgesetzt.



■ Ablaufdiagramm der individuellen Einstellung

Wählen Sie das -Symbol aus.

Wählen Sie **Einstellungen** aus.



Ausstattungsmerkmale

System

\*1: Erscheint nicht, wenn Sie das Design des Bildschirms ändern.

\*2: Erscheint nur dann, wenn Sie das Design des Bildschirms ändern.

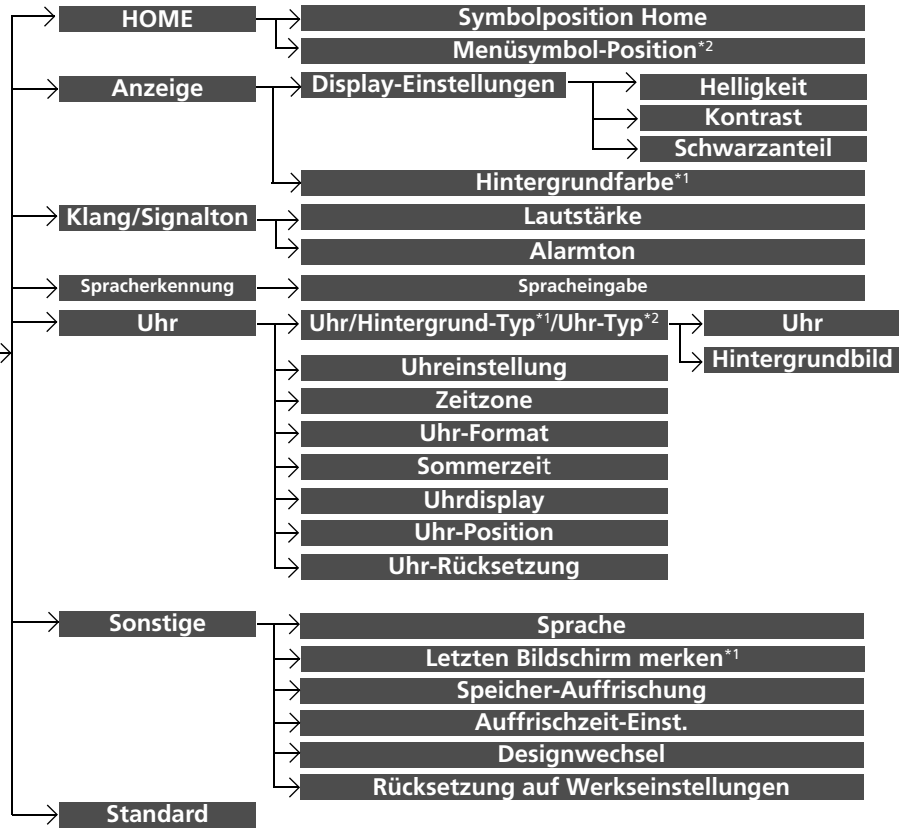

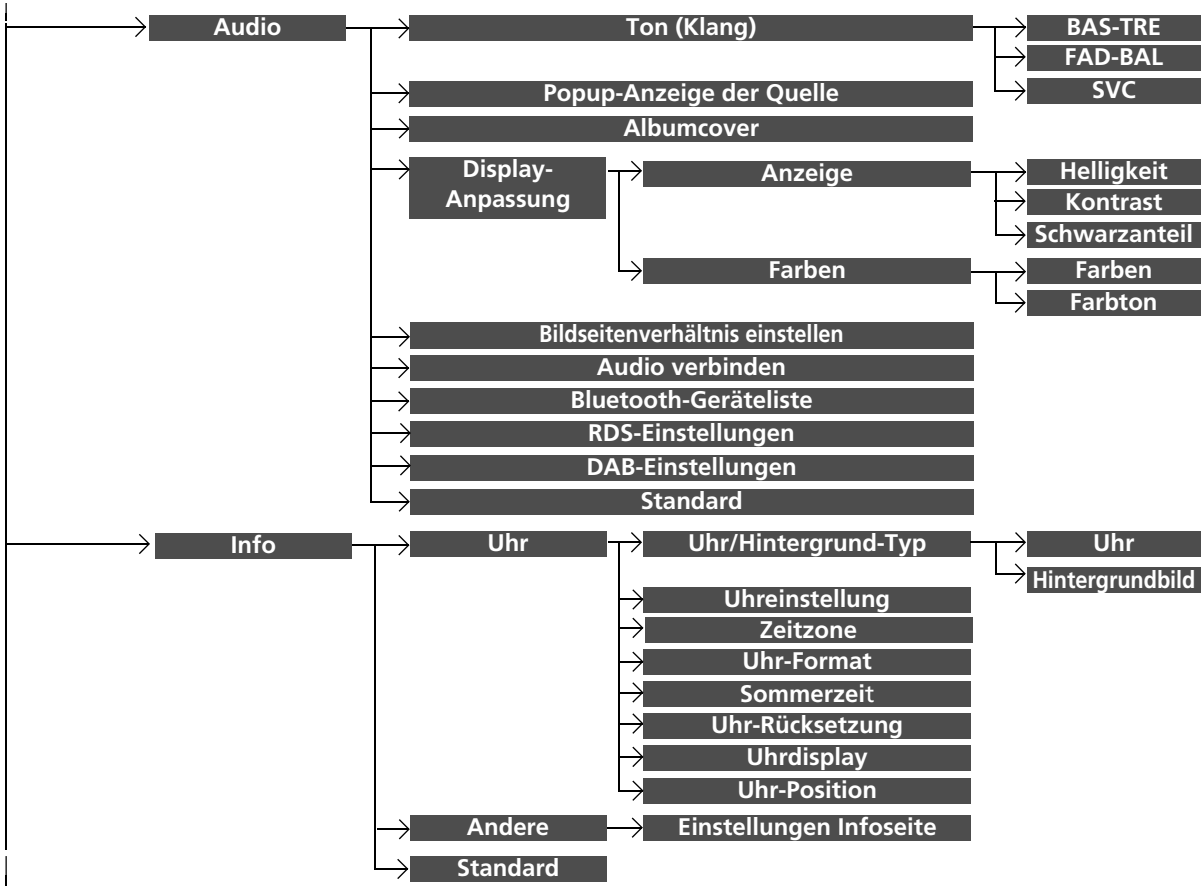

Ausstattungsmerkmale

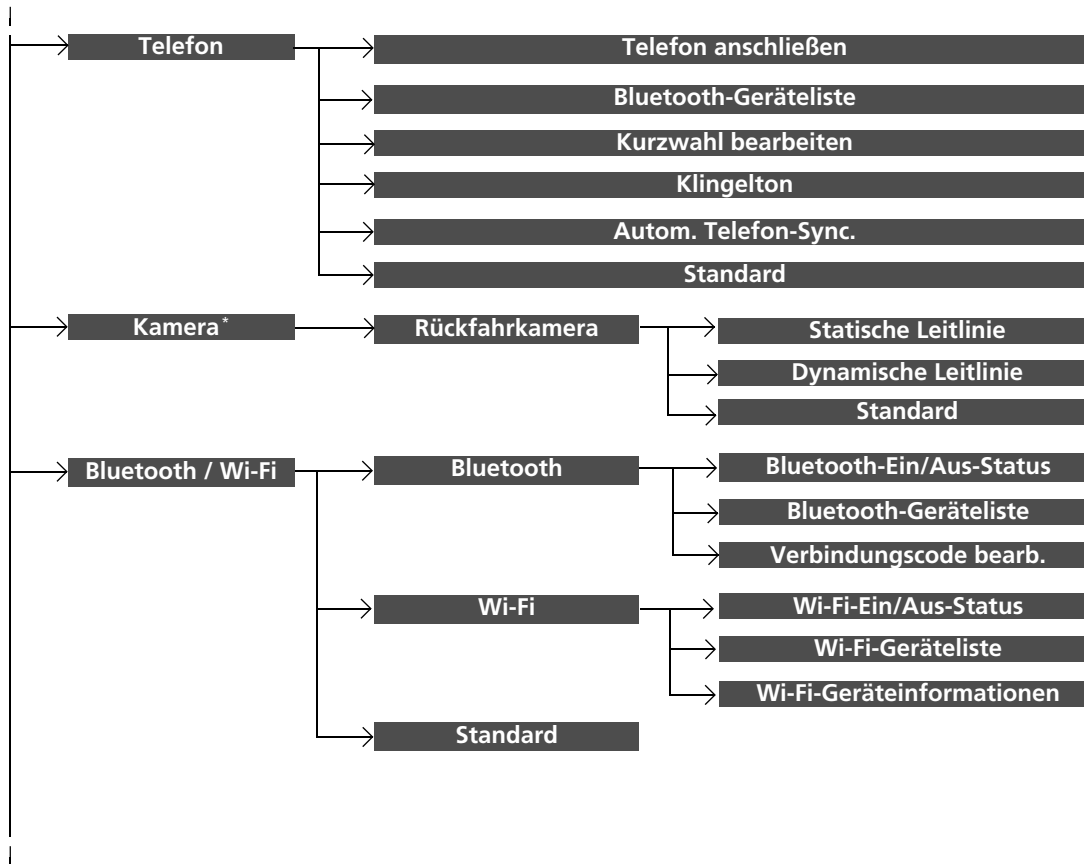

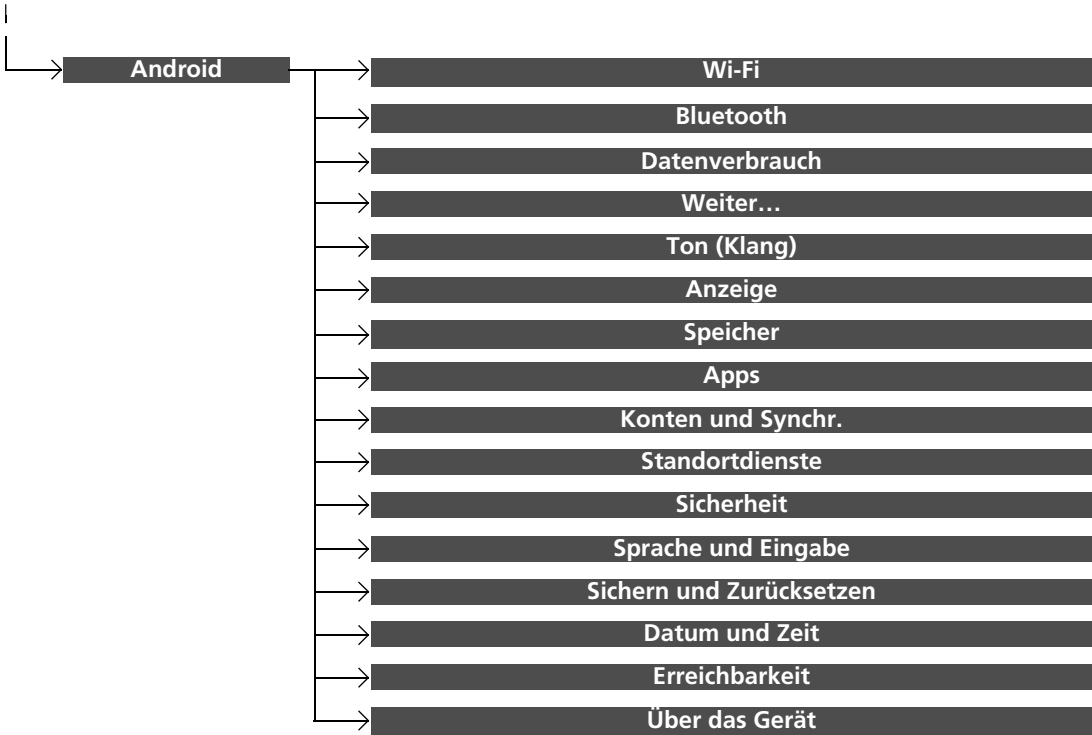

■ Liste der individuell einstellbaren Optionen

Setup-Gruppe	Individuell einstellbare Funktionen	Beschreibung	Wählbare Einstellungen		
System	HOME	<b>Symbolposition Home</b>	Ändert die Position des Startbildschirm-Symbols.	—	
		<b>Menüsymbol-Position<sup>*3</sup></b>			
	Anzeige	Helligkeit	Ändert die Helligkeit des Audio-/Informationsbildschirms.	—	
			<b>Kontrast</b>	Ändert den Kontrast des Audio-/Informationsbildschirms.	—
		Display-Einstellungen	<b>Schwarzanteil</b>	Ändert den Schwarzanteil des Audio-/Informationsbildschirms.	—
			<b>Hintergrundfarbe<sup>*2</sup></b>	Ändert die Hintergrundfarbe des Audio-/Informationsbildschirms.	<b>Blau<sup>*1</sup>/Orange/ Rot/Violett</b>
	Klang/ Signalton	<b>Lautstärke</b>	Ändert die Lautstärke. Stellt die Lautstärke der Sprachführung des Navigationssystems ein.  <b>Siehe Navigationssystemhandbuch</b>	<b>0~6<sup>*1</sup>~11</b>	
		<b>Signalton</b>	Ändert die Lautstärke des Signaltons.	<b>Aus/1/2<sup>*1</sup>/3</b>	
	<b>Spracherkennung</b>	<b>Spracheingabe</b>	Schaltet die Sprachführung ein und aus.	<b>Ein<sup>*1</sup>/Aus</b>	

\*1: Standardeinstellung

\*2: Erscheint nicht, wenn Sie das Design des Bildschirms ändern.

\*3: Erscheint nur dann, wenn Sie das Design des Bildschirms ändern.

Setup-Gruppe	Individuell einstellbare Funktionen		Beschreibung	Wählbare Einstellungen
System	Uhr	<b>Uhr</b>	Ändert die Anzeige der Uhr.	<b>Analog/Digital<sup>*1</sup>/ Digital klein/Aus</b>
		<b>Uhr/ Hintergrundbild<sup>*2</sup>/ Uhr-Typ<sup>*3</sup></b>	<b>Hintergrundbild</b> <ul style="list-style-type: none"> <li>• Ändert das Hintergrundbild.</li> <li>• Importiert eine Bilddatei als neues Hintergrundbild.</li> <li>• Löscht Bilddatei für Hintergrundbild.</li> </ul>	<b>Galaxy<sup>*1</sup>/Metallic/ Leer</b>
		<b>Uhreinstellung</b>	Stellt die Uhrzeit ein. 👉 <b>Einstellen der Uhr</b> S. 154	—
		<b>Zeitzone</b>	Ändert die Zeitzonen.	<b>WET/GMT<sup>*1</sup></b>
		<b>Uhr-Format</b>	Legt das Format für die digitale Anzeige der Uhrzeit im 12-Stunden- oder 24-Stunden-Format fest.	<b>12 h<sup>*1</sup>/24 h</b>
		<b>Sommer-/Winterzeitumstellung</b>	Stellt die Uhr automatisch auf Sommerzeit um.	<b>Ein<sup>*1</sup>/Aus</b>
		<b>Uhrdisplay</b>	Legt fest, ob die Uhrzeit angezeigt wird.	<b>Ein<sup>*1</sup>/Aus</b>
		<b>Uhr-Position</b>	Ändert die Position der Uhr.	<b>Oben rechts<sup>*1</sup>/Oben links/Unten rechts/ Unten links</b>
		<b>Uhr-Rücksetzung</b>	Setzt alle Uhreinstellungen auf die werkseitigen Standardeinstellungen zurück.	—

\*1: Standardeinstellung

\*2: Erscheint nicht, wenn Sie das Design des Bildschirms ändern.

\*3: Erscheint nur dann, wenn Sie das Design des Bildschirms ändern.

Setup-Gruppe	Individuell einstellbare Funktionen	Beschreibung	Wählbare Einstellungen
<b>System</b>	<b>Sprache</b>	Ändert die Bildschirmsprache.	<b>English (United Kingdom)*1</b> : Weitere Sprachen werden auf dem Bildschirm angezeigt.
	<b>Letzte Anzeige speichern</b> *2	Legt fest, ob das Gerät sich den zuletzt angezeigten Bildschirm merkt.	<b>Ein/Aus</b> *1
	<b>Sonstige Speicher-Auffrischung</b>	Aktiviert das Audiosystem automatisch und stellt die Fragmentierung des Speichers wieder her, wenn sich der Zündschalter in der Position SPERRE <input type="text" value="0"/> *3 befindet.	<b>Ein</b> *1/ <b>Aus</b>
	<b>Auffrischzeit-Einst.</b>	Stellt den Zeitpunkt für <b>Speicher-Auffrischung</b> ein.	<b>00:00~02:00</b> *1~ <b>23:59</b>
	<b>Designwechsel</b>	Ändert das Design des Bildschirms.	—
	<b>Rücksetzung auf Werkseinstellungen</b>	Die werkseitigen Einstellungen werden wieder hergestellt. <input checked="" type="checkbox"/> <b>Zurücksetzen aller Einstellungen auf die Standardeinstellungen</b> S. 360	<b>Ja/Nein</b>
<b>Standard</b>	Verwirft/setzt alle benutzerdefinierten Punkte in der Einstellungsgruppe <b>System</b> auf die Standardeinstellung zurück.	<b>Ja/Nein</b>	
<b>Audio</b>	<b>Ton (Klang)</b>	Passt die Einstellungen der Lautsprecher an. <input checked="" type="checkbox"/> <b>Klangeinstellungen</b> S. 296	<b>-6 ~ 0</b> *1 ~ <b>+6 (BASS und TREBLE)</b> , <b>RR9~0</b> *1~ <b>FR9 (FADER)</b> , <b>L9~0</b> *1~ <b>R9 (BALANCE)</b> , <b>Aus/Niedrig/Mittel</b> *1/ <b>Hoch (Geschw.abh. Lautstärkekorrr., SVC)</b>

\*1: Standardeinstellung

\*2: Erscheint nicht, wenn Sie das Design des Bildschirms ändern.

\*3: Modelle mit dem schlüssellosen Zugangssystem (Smart Entry & Start) verfügen über eine **ENGINE START/STOP**-Taste anstelle eines Zündschalters.

Setup-Gruppe	Individuell einstellbare Funktionen	Beschreibung	Wählbare Einstellungen
Audio	<b>Popup-Anzeige der Quelle</b>	Legt fest, ob die Liste der auswählbaren Audioquellen angezeigt wird, wenn <b>Audio</b> auf dem Startbildschirm ausgewählt ist.	<b>Ein/Aus</b> *1
	<b>Albumcover</b>	Blendet das Albumcover ein und aus.	<b>Ein</b> */ <b>Aus</b>
	<b>Anzeige</b>	<b>Helligkeit</b> <b>Kontrast</b>	Siehe <b>System</b> auf S. 350
	<b>Display-Anpassung</b>	<b>Schwarzanteil</b>	
	<b>Farben</b>	<b>Farben</b>	—
		<b>Farbton</b>	—
	<b>Bildseitenverhältnis anpassen</b>	Wählt den Anzeigemodus mit dem Bildseitenverhältnis <b>Original</b> (nur USB), <b>Normal</b> , <b>Vollbild</b> oder <b>Zoom</b> .	<b>Original</b> (nur USB)/ <b>Normal/Vollbild</b> */ <b>Zoom</b>
	<b>Audio verbinden</b>	Koppelt ein <b>Bluetooth</b> ®-Audiogerät an die Freisprecheinrichtung, verbindet oder trennt es.	—
	<b>Bluetooth-Geräteliste</b>	Koppelt ein neues Telefon an die Freisprecheinrichtung, bearbeitet oder löscht ein gekoppeltes Telefon. <b>☑ Telefon-Setup</b> S. 388	—

\*1: Standardeinstellung





Setup-Gruppe	Individuell einstellbare Funktionen	Beschreibung	Wählbare Einstellungen	
Audio	<b>TA-Informationen</b>	Blendet die Verkehrsinformationen ein und aus.	<b>Ein/Aus</b> *1	
	<b>RDS-Einstellungen</b>	<b>Nachrichten</b>	Aktiviert/deaktiviert die Funktion zur automatischen Abstimmung auf Nachrichtenprogramme.	<b>Ein/Aus</b> *1
		<b>REG</b>	Aktiviert/deaktiviert die Funktion zum Beibehalten desselben Senders innerhalb der Region, auch wenn das Empfangssignal schwach wird.	<b>Ein</b> *1/ <b>Aus</b>
		<b>AF</b>	Aktiviert/deaktiviert die Funktion zur automatischen Umschaltung der jeweiligen Senderfrequenz beim Wechsel der Region.	<b>Ein</b> *1/ <b>Aus</b>
	<b>DAB-Einstellungen</b>	<b>DAB-DAB-Link</b>	Legt fest, ob das System automatisch nach demselben Sender in der Tune-Liste sucht und automatisch zu diesem Sender wechselt.	<b>Ein</b> *1/ <b>Aus</b>
		<b>DAB-FM-Link</b>	Legt fest, ob das System den gleichen Sender auf einem FM-Band sucht und automatisch zu diesem Band wechselt.	<b>Ein</b> *1/ <b>Aus</b>
		<b>Bandauswahl:</b>	Wählt bestimmte Frequenzen aus, um das Aktualisieren der Listen und das Suchen eines Senders zu beschleunigen.	<b>BEIDE</b> *1/ <b>BANDIII/L-BAND</b>
<b>Standard</b>	Verwirft/setzt alle benutzerdefinierten Punkte in der Einstellungsgruppe <b>Audio</b> auf die Standardeinstellung zurück.	<b>Ja/Nein</b>		

\*1: Standardeinstellung

Setup-Gruppe	Individuell einstellbare Funktionen		Beschreibung	Wählbare Einstellungen
Info	Uhr	Uhr/ Hintergrund- Typ	Uhr Hintergrundbild	Siehe <b>System</b> auf S. 351
		Uhreinstellung		
		Zeitzone		
		Uhr-Format		
		Sommer-/Winterzeitumstellung		
		Uhr-Rücksetzung		
		Uhrdisplay		
		Uhr-Position		
Andere	Einstellungen Infoseite		Ändert die Darstellung des Informationsbildschirms.	Infohauptseite/ Infomenü/Aus* <sup>1</sup>
Standard			Verwirft/setzt alle benutzerdefinierten Punkte in der Einstellungsgruppe <b>Info</b> auf die Standardeinstellungen zurück.	Ja/Nein

\*1: Standardeinstellung

Setup-Gruppe	Individuell einstellbare Funktionen	Beschreibung	Wählbare Einstellungen
Telefon	<b>Telefon anschließen</b>	Koppelt ein neues Telefon an die Freisprecheinrichtung, verbindet oder trennt ein gekoppeltes Telefon.  <b>Telefon-Setup</b> S. 388	—
	<b>Bluetooth-Geräteliste</b>	Koppelt ein neues Telefon an die Freisprecheinrichtung, bearbeitet oder löscht ein gekoppeltes Telefon.  <b>Telefon-Setup</b> S. 388	—
	<b>Kurzwahl bearbeiten</b>	Bearbeitet, löscht oder fügt einen Kurzwahleintrag hinzu.  <b>Kurzwahl</b> S. 394	—
	<b>Klingelton</b>	Wählt den Klingelton.	<b>Fest/Mobiltelefon</b> <sup>*1</sup>
	<b>Autom. Telefon-Sync.</b>	Legt fest, dass das Telefonbuch und die Daten der Anrufliste automatisch importiert werden, wenn ein Telefon an die Freisprecheinrichtung gekoppelt wird.	<b>Ein/Aus</b>
	<b>Standard</b>	Verwirft/setzt alle benutzerdefinierten Punkte in der Einstellungsgruppe <b>Telefon</b> auf die Standardeinstellungen zurück.	<b>Ja/Nein</b>

\*1: Standardeinstellung

Setup-Gruppe	Individuell einstellbare Funktionen	Beschreibung	Wählbare Einstellungen
Kamera *	Rückfahrkamera	<b>Statische Leitlinie</b> Legt fest, ob die festgelegten Hilfslinien auf dem Monitor der hinteren Kamera angezeigt werden. ☒ <b>Multiview-Rückfahrkamera</b> * S. 497	Ein <sup>*1</sup> /Aus
		<b>Dynamische Leitlinie</b> Legt fest, ob die dynamischen Hilfslinien auf dem Monitor der hinteren Kamera angezeigt werden. ☒ <b>Multiview-Rückfahrkamera</b> * S. 497	Ein <sup>*1</sup> /Aus
		<b>Standard</b> Verwirft/setzt alle benutzerdefinierten Punkte in der Einstellungsgruppe <b>Rückfahrkamera</b> auf die Standardeinstellungen zurück.	Ja/Nein
Bluetooth / Wi-Fi	Bluetooth	<b>Bluetooth-Ein/Aus-Status</b> Legt fest, ob der <i>Bluetooth</i> ®-Status angezeigt wird.	Ein <sup>*1</sup> /Aus
		<b>Bluetooth-Geräteliste</b> Koppelt ein neues Telefon an die Freisprecheinrichtung, bearbeitet oder löscht ein gekoppeltes Telefon oder erstellt eine Sicherheits-PIN. ☒ <b>Telefon-Setup</b> S. 388	—
	<b>Verbindungscode bearb.</b> Bearbeitet einen Verbindungscode. ☒ <b>Zum Ändern der Verbindungscodereinstellungen</b> S. 389	Zufall/Fest <sup>*1</sup>	
	Wi-Fi	<b>Wi-Fi-Ein/Aus-Status</b> Ändert den Wi-Fi-Modus.	Ein <sup>*1</sup> /Aus
		<b>Wi-Fi-Geräteliste</b> Verbindet, trennt oder löscht das Wi-Fi-Gerät.	—
		<b>Wi-Fi-Geräteinformationen</b> Zeigt die Wi-Fi-Informationen des Geräts an.	—
	<b>Standard</b> Verwirft/setzt alle benutzerdefinierten Punkte in der Einstellungsgruppe <b>Bluetooth/Wi-Fi</b> auf die Standardeinstellungen zurück.	Ja/Nein	

\* 1: Standardeinstellung

\* Nicht verfügbar für alle Modelle

Setup-Gruppe	Individuell einstellbare Funktionen	Beschreibung	Wählbare Einstellungen
Android	<b>Wi-Fi</b>	Zeigt den Status der Wi-Fi-Verbindung (Ein/Aus) an und fügt neue Wi-Fi-Netze hinzu.	Ein*1/Aus
	<b>Bluetooth</b>	Zeigt den Status der <i>Bluetooth</i> ®-Verbindung (Ein/Aus) an und fügt neue <i>Bluetooth</i> ®-Geräte hinzu.	Ein*1/Aus
	<b>Datenverbrauch</b>	Zeigt den Datenverbrauch des Systems an.	—
	<b>Weiter...</b>	Fügt ein VPN (Virtual Private Network) hinzu.	—
	<b>Ton (Klang)</b>	Stellt die Alarmlautstärke ein und wählt den bevorzugten Ton aus.	—
	<b>Anzeige</b>	Stellt das Hintergrundbild ein und ändert die Schriftgröße.	—
	<b>Speicher</b>	Zeigt die Speicherkapazität des Systems und des USB-Geräts an.	—
	<b>Apps</b>	Zeigt den Status der installierten Apps an.	—
	<b>Konten und Synchr.</b>	Fügt neue Kontoinformationen hinzu.	—
	<b>Standortdienste</b>	Deaktiviert/aktiviert die GPS-Einstellung vor Verwendung der Apps.	—
	<b>Sicherheit</b>	Zeigt den Sicherheitsstatus des Systems an.	—
	<b>Sprache und Eingabe</b>	Ändert die Displaysprache des Systems und der Eingabetastatur.	—
<b>Sichern und Zurücksetzen</b>	Setzt das System zurück.	—	
<b>Datum und Zeit</b>	Ändert Datum, Zeitzone und Zeitformat.	—	

\*1: Standardeinstellung

Setup-Gruppe	Individuell einstellbare Funktionen	Beschreibung	Wählbare Einstellungen
<b>Android</b>	<b>Erreichbarkeit</b>	Ändert die angezeigte Schriftgröße im System und die Sprachführung für das Passwort.	—
	<b>Über das Gerät</b>	Zeigt den Status des Systems, die Android-Version, rechtliche Informationen und weitere Daten an.	—

## Zurücksetzen aller Einstellungen auf die Standardeinstellungen

Setzen Sie alle Menü- und benutzerdefinierten Einstellungen auf die Werkseinstellungen zurück.

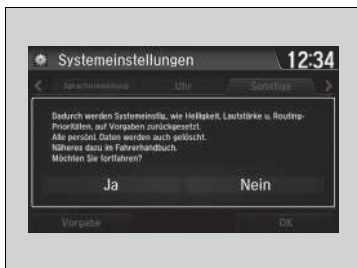

1. Wählen Sie das -Symbol aus.
2. Wählen Sie **Einstellungen** aus.
3. Wählen Sie **System**.
4. Wählen Sie die Registerkarte **Sonstige** aus.
5. Wählen Sie **Rücksetzung auf Werkseinstellungen**.
  - Auf dem Bildschirm wird eine Bestätigungsmeldung angezeigt.
6. Wählen Sie **Ja** aus, um die Einstellungen zurückzusetzen.
7. Wählen Sie erneut **Ja**, um die Einstellungen zurückzusetzen.
  - Auf dem Bildschirm wird eine Bestätigungsmeldung angezeigt. Wählen Sie **OK**.
  - Nachdem Sie **OK** ausgewählt haben, startet das System neu.

### » Zurücksetzen aller Einstellungen auf die Standardeinstellungen

Setzen Sie alle Einstellungen auf die Werkseinstellungen zurück und löschen Sie alle persönlichen Daten, wenn Sie das Fahrzeug an Dritte weitergeben.

Wenn Sie **Rücksetzung auf Werkseinstellungen** durchführen, werden dadurch alle Einstellungen auf ihren werkseitigen Standard zurückgesetzt.

## Modelle mit Audiosystem und Farbdisplay

Mit der Freisprecheinrichtung (HFT) können über das Audiosystem des Fahrzeugs Anrufe getätigt und entgegengenommen werden, ohne das Mobiltelefon in die Hand nehmen zu müssen.

## Verwendung des HFT

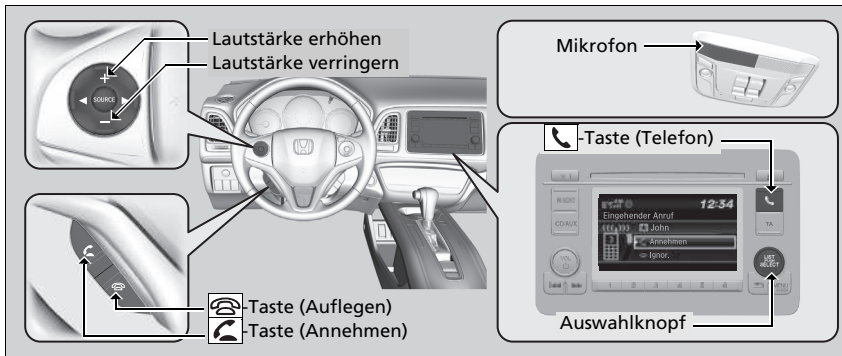

### HFT-Tasten



**☑-Taste (Annehmen):** Drücken Sie die Taste, um direkt den **Phone**-Bildschirm (Telefon) aufzurufen oder um einen eingehenden Anruf anzunehmen.

**☎-Taste (Auflegen):** Drücken Sie diese Taste zum Beenden eines Anrufs.

**☎-Taste (Telefon):** Drücken Sie die Taste, um direkt den **Phone**-Bildschirm (Telefon) aufzurufen.

**LIST/SELECT-Knopf (Auswahl):** Drehen Sie , um eine Option zu wählen, und drücken Sie dann .

### Freisprecheinrichtung (HFT)

Um die Freisprecheinrichtung (HFT) zu nutzen, benötigen Sie ein *Bluetooth*-kompatibles Mobiltelefon. Eine Liste mit kompatiblen Telefonen, Kopplungsverfahren und speziellen Funktionen erhalten Sie bei Ihrem Händler oder Ihrem Honda Vertreter vor Ort.

#### Tipps zur Sprachsteuerung

- Richten Sie die Belüftungsdüsen nicht an die Decke, und schließen Sie die Fenster, da die dadurch verursachten Geräusche möglicherweise die Funktion des Mikrofons beeinträchtigen.
- Die Lautstärke mit dem Lautstärkeregler des Audiosystems oder mit der Audio-Fernbedienung am Lenkrad ändern.

Wenn Sie bei eingeschaltetem Audiosystem einen Anruf erhalten, wird die Wiedergabe angehalten und nach Beendigung des Anrufs fortgesetzt.

Bis zu 20 Kurzwahleinträge können gespeichert werden. Wenn keine Einträge im System vorhanden sind, ist die Kurzwahlfunktion deaktiviert.

**☑ Kurzwahl** S. 374

Bis zu 20 Anrufe können in der Anrufliste gespeichert werden. Wenn keine Anruflisten vorhanden sind, ist die Funktion der Anrufliste deaktiviert.



## HFT-Statusanzeige

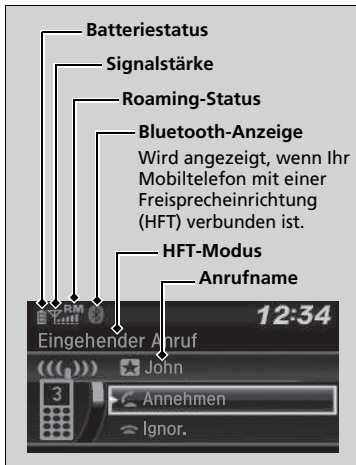

Das Audio-/Informationsdisplay zeigt einen eingehenden Anruf an.

## Einschränkungen bei manueller Bedienung

Bestimmte manuelle Funktionen sind während der Fahrt deaktiviert. Deaktivierte Funktionen können erst bei stehendem Fahrzeug wieder ausgewählt werden.

## Freisprecheinrichtung (HFT)

*Bluetooth®* Wireless-Technologie

Der Markenname *Bluetooth®* und damit verbundene Logos sind eingetragene Warenzeichen von *Bluetooth SIG, Inc.*, und jegliche Nutzung dieser Marken durch Honda Motor Co., Ltd., erfolgt unter Lizenz. Andere Marken und Markennamen sind Eigentum ihrer jeweiligen Inhaber.

HFT-Begrenzungen

Ein über das HFT eingehender Anruf unterbricht die Wiedergabe des Audiosystems. Die Wiedergabe wird nach Beendigung des Anrufs fortgesetzt.

Die Konformitätserklärung für die Freisprecheinrichtung finden Sie unter der folgenden URL:

<http://www.ptc.panasonic.eu/>

## HFT-Statusanzeige

Die auf dem Audio-/Informationsdisplay angezeigten Informationen variieren je nach Modell des Mobiltelefons.

Sie können die Systemsprache ändern.

► **Kundenspezifische Funktionen** S. 335

# HFT-Menüs

Der Zündschalter muss auf ZUBEHÖR **I** oder EIN **II** stehen, um das HFT-System verwenden zu können.

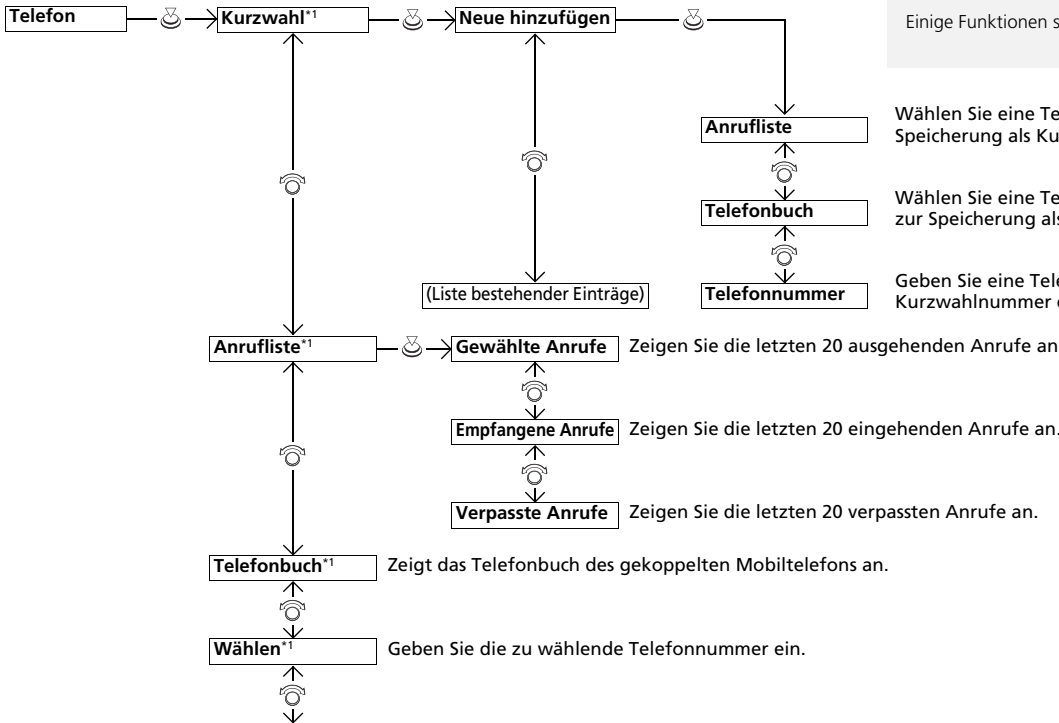
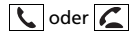

**HFT-Menüs**  
 Um die Freisprecheinrichtung (HFT) verwenden zu können, müssen Sie zuerst Ihr Bluetooth-fähiges Mobiltelefon an das System koppeln, während das Fahrzeug geparkt ist.  
 Einige Funktionen sind während der Fahrt eingeschränkt.

Wählen Sie eine Telefonnummer aus der Anrufliste zur Speicherung als Kurzwahlnummer.

Wählen Sie eine Telefonnummer aus dem Telefonbuch zur Speicherung als Kurzwahlnummer.

Geben Sie eine Telefonnummer zur Speicherung als Kurzwahlnummer ein.

Zeigen Sie die letzten 20 ausgehenden Anrufe an.

Zeigen Sie die letzten 20 eingehenden Anrufe an.

Zeigen Sie die letzten 20 verpassten Anrufe an.

Zeigt das Telefonbuch des gekoppelten Mobiltelefons an.

Geben Sie die zu wählende Telefonnummer ein.

\*1: Dieses Symbol wird nur angezeigt, wenn Ihr Mobiltelefon mit dem System verbunden ist.

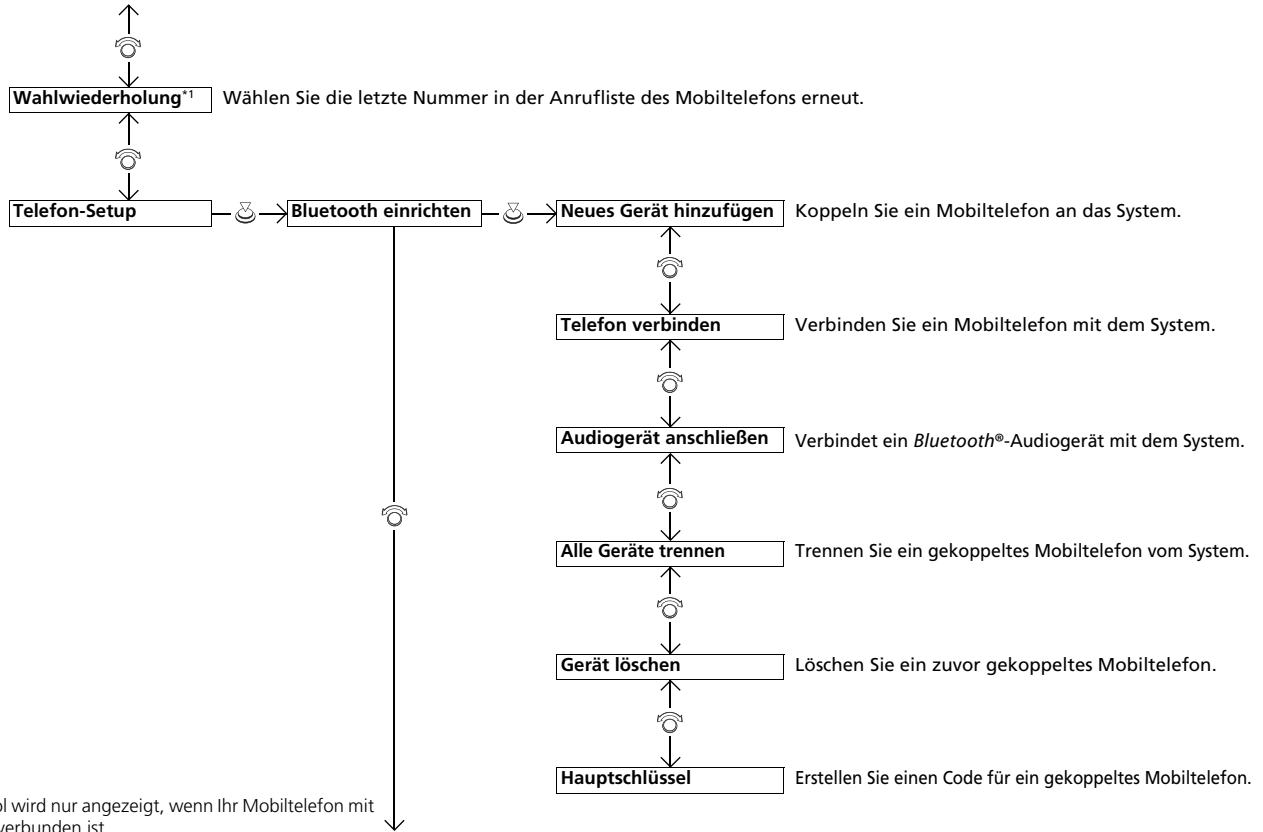

\*1 : Dieses Symbol wird nur angezeigt, wenn Ihr Mobiltelefon mit dem System verbunden ist.

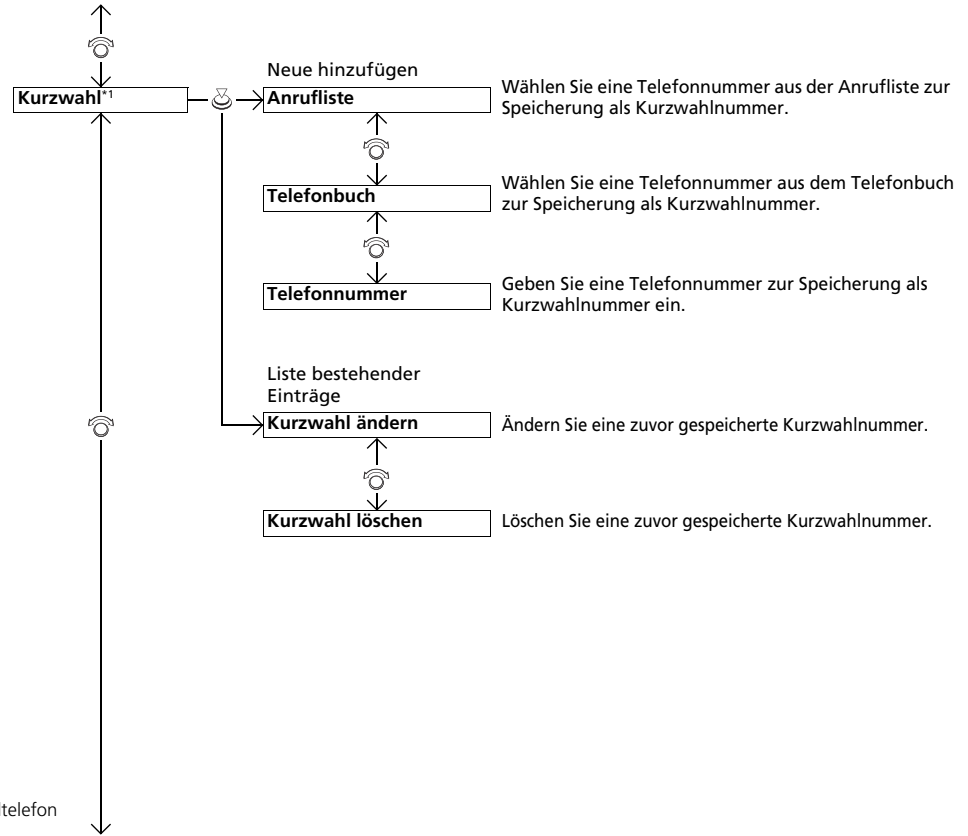

\*1: Dieses Symbol wird nur angezeigt, wenn Ihr Mobiltelefon mit dem System verbunden ist.

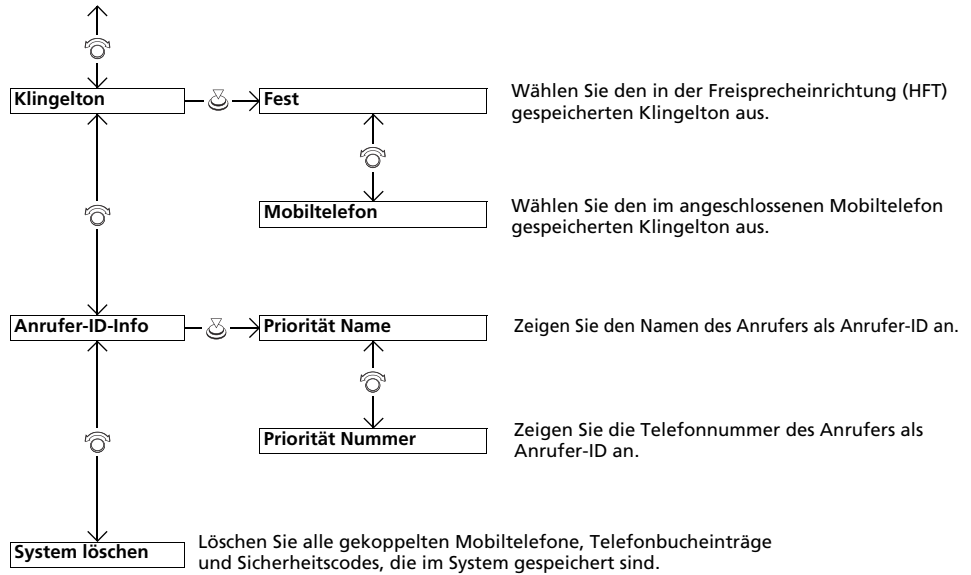

## Telefon-Setup



### ■ Koppeln eines Mobiltelefons (wenn noch kein Mobiltelefon an das System gekoppelt ist)

1. Drücken Sie die -Taste oder die -Taste.
2. Drehen Sie , um **Ja** auszuwählen, und drücken Sie dann .
3. Stellen Sie sicher, dass sich Ihr Mobiltelefon im Such- oder erkennbaren Modus befindet, und drücken Sie dann .
  - Die Freisprecheinrichtung sucht automatisch nach einem *Bluetooth*®-Gerät.
4. Wenn Ihr Mobiltelefon in der Liste angezeigt wird, wählen Sie es aus, indem Sie drücken.
  - Sollte Ihr Mobiltelefon nicht in der Liste aufgeführt sein, wählen Sie **Telefon nicht gefunden?** und suchen Sie anschließend mithilfe Ihres Mobiltelefons nach *Bluetooth*®-Geräten. Wählen Sie auf Ihrem Mobiltelefon **Honda HFT**.
5. Das System bietet Ihnen einen Verbindungscode auf dem Audio-/Informationsbildschirm an.
  - Der Verbindungscode auf dem Bildschirm muss mit dem Code auf Ihrem Telefon übereinstimmen. Dies kann je nach Telefon variieren.
6. Bei erfolgreicher Kopplung wird eine Meldung auf dem Display angezeigt.

### ☒ Telefon-Setup

Ihr *Bluetooth*-kompatibles Mobiltelefon muss an das System gekoppelt sein, bevor Sie Anrufe über die Freisprecheinrichtung tätigen oder empfangen können.

Tipps zur Mobiltelefonkopplung:

- Die Telefonkopplung kann nicht während der Fahrt hergestellt werden.
- Es können bis zu sechs Mobiltelefone gekoppelt werden.
- Der Akku Ihres Mobiltelefons entleert sich möglicherweise schneller, wenn das Gerät mit der Freisprecheinrichtung verbunden ist.
- Wenn Ihr Mobiltelefon nicht innerhalb von drei Minuten zur Kopplung bereit ist oder vom System gefunden wurde, klinkt sich das System aus und kehrt in den Ruhezustand zurück.

Sobald Sie Ihr Mobiltelefon erfolgreich gekoppelt haben, werden auf der rechten Bildschirmseite ein oder zwei Symbole angezeigt.

Die Symbole haben folgende Bedeutung:

- : Das Mobiltelefon kann mit dem HFT verwendet werden.
- : Das Mobiltelefon ist mit *Bluetooth*® Audio kompatibel.



### ■ So wechseln Sie das aktuell gekoppelte Telefon

1. Drücken Sie die -Taste oder die -Taste.
2. Drehen Sie , um **Telefon-Setup** auszuwählen, und drücken Sie dann .
3. Drehen Sie , um **Bluetooth Setup** auszuwählen, und drücken Sie dann .
4. Drehen Sie , um **Telefon verbinden** auszuwählen, und drücken Sie dann .
  - Auf dem Bildschirm wird eine Geräteliste angezeigt.
5. Drehen Sie , um den Namen eines gewünschten Gerätes auszuwählen, und drücken Sie dann .
  - Das System trennt die Verbindung zum/zur verbundenen Telefon(en) und beginnt mit der Suche nach einem anderen gekoppelten Telefon.

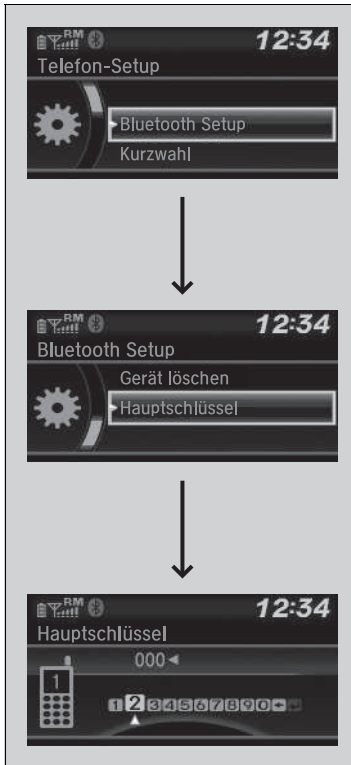

### ■ Zum Ändern der Verbindungscodееinstellungen

1. Drücken Sie die -Taste oder die -Taste.
2. Drehen Sie , um **Telefon-Setup** auszuwählen, und drücken Sie dann .
3. Drehen Sie , um **Bluetooth Setup** auszuwählen, und drücken Sie dann .
4. Drehen Sie , um **Hauptschlüssel** auszuwählen, und drücken Sie dann .
5. Geben Sie einen neuen Verbindungscode ein und drücken Sie danach .





■ **Löschen Sie ein zuvor gekoppeltes Mobiltelefon.**

1. Drücken Sie die -Taste oder die -Taste.
2. Drehen Sie , um **Telefon-Setup** auszuwählen, und drücken Sie dann .
3. Drehen Sie , um **Bluetooth Setup** auszuwählen, und drücken Sie dann .
4. Drehen Sie , um **Gerät löschen** auszuwählen, und drücken Sie dann .  
► Auf dem Bildschirm wird eine Geräteliste angezeigt.
5. Drehen Sie , um ein zu löschendes Mobiltelefon zu wählen, und drücken Sie dann .
6. Auf dem Bildschirm wird eine Bestätigungsmeldung angezeigt. Drehen Sie , um **Ja** auszuwählen, und drücken Sie dann .

## Klingelton

Die Klingeltoneinstellung kann verändert werden.

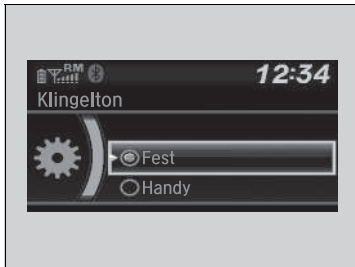

1. Drücken Sie die -Taste oder die -Taste.
2. Drehen Sie , um **Telefon-Setup** auszuwählen, und drücken Sie dann .
3. Drehen Sie , um **Klingelton** auszuwählen, und drücken Sie danach .
4. Drehen Sie , um **Fest** oder **Handy** auszuwählen, und drücken Sie dann .

## Information zur Anrufer-ID

Sie können bei einem eingehenden Anruf die Information des Anrufers wählen, die angezeigt werden soll.

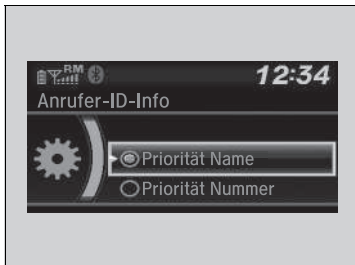

1. Drücken Sie die -Taste oder die -Taste.
2. Drehen Sie , um **Telefon-Setup** auszuwählen, und drücken Sie dann .
3. Drehen Sie , um **Anrufer-ID-Info** auszuwählen, und drücken Sie dann .
4. Drehen Sie , um den gewünschten Modus zu wählen, und drücken Sie dann .

### »Klingelton

**Fest:** Der im System festgelegte Klingelton ertönt aus den Lautsprechern.

**Handy:** Der Klingelton, der im angeschlossenen Handy gespeichert ist, ertönt aus den Lautsprechern.

### »Information zur Anrufer-ID

**Priorität Name:** Der Name eines Anrufers wird angezeigt, wenn dieser im Telefonbuch gespeichert ist.

**Priorität Nummer:** Die Telefonnummer eines Anrufers wird angezeigt.

## ■ So löschen Sie das System

Alle Verbindungscores, gekoppelten Telefone, Kurzwahleinträge, alle Daten aus der Anrufliste und alle importierten Telefonbuchdaten werden gelöscht.

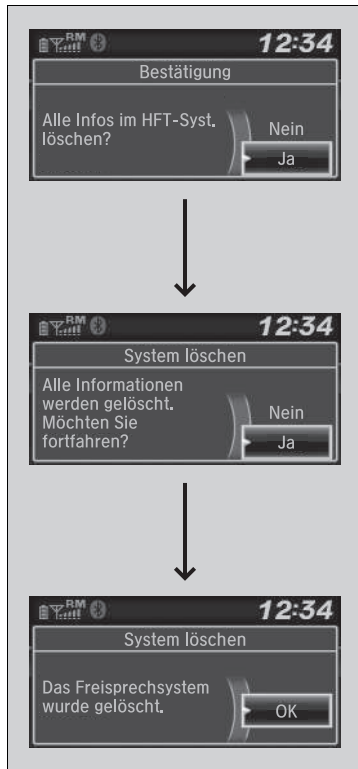

1. Drücken Sie die -Taste oder die -Taste.
2. Drehen Sie , um **Telefon-Setup** auszuwählen, und drücken Sie dann .
3. Drehen Sie , um **System löschen** auszuwählen, und drücken Sie dann .
4. Drehen Sie , um **Ja** auszuwählen, und drücken Sie dann .
5. Auf dem Bildschirm wird eine Bestätigungsmeldung angezeigt. Drehen Sie , um **Ja** auszuwählen, und drücken Sie dann .
6. Auf dem Display wird eine Meldung angezeigt. drücken.

## ■ Automatischer Import von Telefonbuch und Anruflisten aus dem Mobiltelefon

Wenn Ihr Telefon gekoppelt ist, werden die Inhalte des Telefonbuchs und die Anrufliste automatisch in das System importiert.



## ►► Automatischer Import von Telefonbuch und Anruflisten aus dem Mobiltelefon

Wenn Sie eine Person aus der Liste des Mobiltelefon-Telefonbuchs auswählen, sehen Sie bis zu drei Categoriesymbole. Die Symbole zeigen an, welche Arten von Telefonnummern für diesen Namen gespeichert sind.

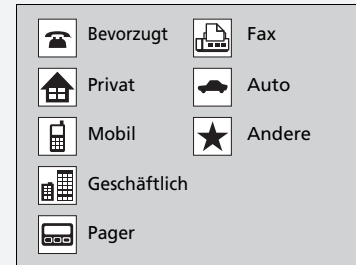

Wenn es für einen Namen vier oder mehr Nummern gibt, wird „...“ anstelle der Categoriesymbole angezeigt.

Bei einigen Telefonen ist es u. U. nicht möglich, die Categoriesymbole in die Freisprecheinrichtung zu importieren.

Das Telefonbuch wird nach jeder Verbindung aktualisiert. Die Anrufliste wird nach jeder Verbindung oder jedem Anruf aktualisiert.

## Kurzwahl

Pro Telefon können bis zu 20 Kurzwahlnummern gespeichert werden.



So speichern Sie eine Kurzwahlnummer:

1. Drücken Sie die -Taste oder die -Taste.
2. Drehen Sie , um **Kurzwahl** auszuwählen, und drücken Sie dann .
3. Drehen Sie , um **Neue hinzufügen** auszuwählen, und drücken Sie dann .
4. Drehen Sie , um einen Ort auszuwählen, aus dem Sie eine Nummer auswählen können, und drücken Sie dann .

Über die **Anrufliste**:

- Wählen Sie eine Nummer aus der Anrufliste aus.

Über das **Telefonbuch**:

- Wählen Sie eine Nummer aus dem importierten Telefonbuch des verbundenen Mobiltelefons aus.

Über die **Telefonnummer**:

- Geben Sie die Nummer von Hand ein.

## Kurzwahl

Während eines Anrufs können Sie die Audio-Stationstasten verwenden, um eine Kurzwahlnummer zu speichern:

1. Drücken Sie die gewünschte Audio-Stationstaste während eines Anrufs und halten Sie sie gedrückt.
2. Die Kontaktdaten für den aktiven Anruf werden für die entsprechende Kurzwahl gespeichert.



■ **So bearbeiten Sie Kurzwahlbeiträge**

1. Drücken Sie die -Taste oder die -Taste.
2. Drehen Sie , um **Telefon-Setup** auszuwählen, und drücken Sie dann .
3. Drehen Sie , um **Kurzwahl** auszuwählen, und drücken Sie dann .
4. Wählen Sie einen vorhandenen Kurzwahlbeitrag aus.
5. Drehen Sie , um **Kurzwahl ändern** auszuwählen, und drücken Sie dann .
6. Wählen Sie eine neue Kurzwahlnummer aus und drücken Sie dann .



■ **So löschen Sie eine Kurzwahlnummer**

1. Drücken Sie die -Taste oder die -Taste.
2. Drehen Sie , um **Telefon-Setup** auszuwählen, und drücken Sie dann .
3. Drehen Sie , um **Kurzwahl** auszuwählen, und drücken Sie dann .
4. Wählen Sie einen vorhandenen Kurzwahlbeitrag aus.
5. Drehen Sie , um **Kurzwahl löschen** auszuwählen, und drücken Sie dann .
  - Auf dem Bildschirm wird eine Bestätigungsmeldung angezeigt. Drehen Sie , um **Ja** auszuwählen, und drücken Sie dann .

## ■ Tätigen eines Anrufs

Sie können telefonieren, indem Sie eine beliebige Telefonnummer eingeben, oder indem Sie das importierte Telefonbuch, die Anrufliste, Kurzwahlseinträge oder die Wahlwiederholung verwenden.



## ► Tätigen eines Anrufs

Die maximale Entfernung zwischen Ihrem Telefon und dem Fahrzeug beträgt 10 Meter.

Sobald ein Anruf durchgestellt ist, können Sie die Stimme der Person, die Sie anrufen, über die Lautsprecher hören.

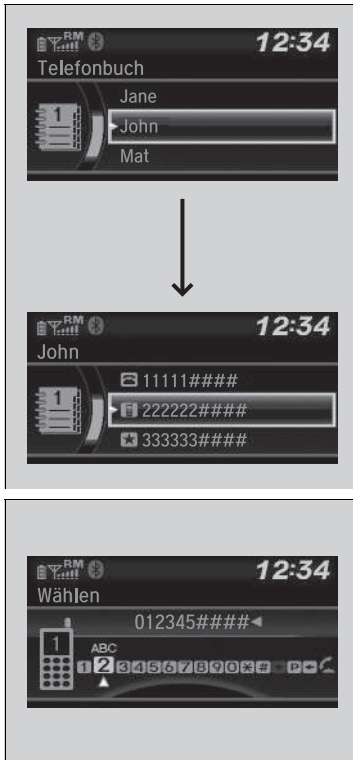

### ■ So verwenden Sie das importierte Telefonbuch zum Tätigen eines Anrufs

Wenn Ihr Telefon verbunden ist, werden die Inhalte des Telefonbuchs automatisch in das System importiert.

1. Drücken Sie die -Taste oder die -Taste.
  2. Drehen Sie , um **Telefonbuch** auszuwählen, und drücken Sie dann .
  3. Einträge werden in alphabetischer Reihenfolge im Telefonbuch gespeichert. Drehen Sie , um den Anfangsbuchstaben auszuwählen, und drücken Sie dann .
  4. Drehen Sie , um einen Namen auszuwählen, und drücken Sie dann .
  5. Drehen Sie , um eine Nummer auszuwählen, und drücken Sie dann .
- Der Wählvorgang startet automatisch.

### ■ So telefonieren Sie mithilfe einer Telefonnummer

1. Drücken Sie die -Taste oder die -Taste.
  2. Drehen Sie , um **Wählen** auszuwählen, und drücken Sie dann .
  3. Drehen Sie , um eine Nummer auszuwählen, und drücken Sie dann .
  4. Drehen Sie , um auszuwählen, und drücken Sie dann .
- Der Wählvorgang startet automatisch.

### ☒ So verwenden Sie das importierte Telefonbuch zum Tätigen eines Anrufs

Diese Funktion ist während der Fahrt deaktiviert.

### ☒ So telefonieren Sie mithilfe einer Telefonnummer

Diese Funktion ist während der Fahrt deaktiviert.





■ **So telefonieren Sie mit der Wahlwiederholungsfunktion**

1. Drücken Sie die -Taste oder die -Taste.
  2. Drehen Sie , um **Wahlwiederholung** auszuwählen, und drücken Sie dann .
- Der Wählvorgang startet automatisch.

■ **So telefonieren Sie mithilfe der Anrufliste**  
Die Anrufliste speichert **Gewählte Anrufe**, **Empfangene Anrufe** und **Verpasste Anrufe**.

1. Drücken Sie die -Taste oder die -Taste.
  2. Drehen Sie , um **Anrufliste** auszuwählen, und drücken Sie dann .
  3. Drehen Sie , um **Gewählte Anrufe**, **Empfangene Anrufe** oder **Verpasste Anrufe** auszuwählen, und drücken Sie dann .
  4. Drehen Sie , um eine Nummer auszuwählen, und drücken Sie dann .
- Der Wählvorgang startet automatisch.

►► So telefonieren Sie mit der Wahlwiederholungsfunktion

Halten Sie die -Taste gedrückt, um die zuletzt gewählte Nummer aus der Anrufliste Ihres Telefons erneut zu wählen.

►► So telefonieren Sie mithilfe der Anrufliste

Die Anrufliste wird nur angezeigt, wenn ein Telefon mit dem System verbunden ist. Es werden nur die letzten 20 gewählten Nummern oder verpassten Anrufe angezeigt.

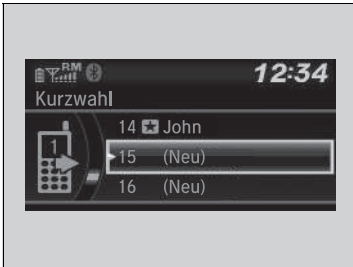

■ So telefonieren Sie mithilfe eines Kurzwahleintrags

1. Drücken Sie die -Taste oder die -Taste.
2. Drehen Sie , um **Kurzwahl** auszuwählen, und drücken Sie dann .
3. Drehen Sie , um eine Nummer auszuwählen, und drücken Sie dann .
  - Der Wählvorgang startet automatisch.

☒ So telefonieren Sie mithilfe eines Kurzwahleintrags

Im Bildschirm **Telefon** können Sie die ersten sechs Kurzwahlen in der Liste direkt auswählen, indem Sie die zugehörigen Audio-Stationstasten (1-6) drücken.

## ■ Annehmen eines Anrufs

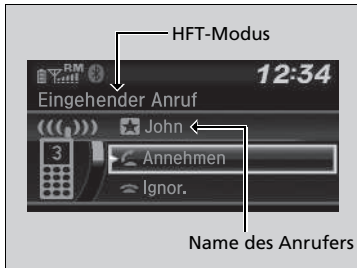

Wenn ein Anruf eingeht, erfolgt eine akustische Benachrichtigung, und der Bildschirm **Eingehender Anruf** wird angezeigt.

Drücken Sie die -Taste, um den Anruf anzunehmen.

Drücken Sie die -Taste, um einen Anruf abzulehnen oder zu beenden.

## ► Annehmen eines Anrufs





Anruf in Warteschleife

Drücken Sie die -Taste, um den aktuellen Anruf zu halten und den eingehenden Anruf anzunehmen.

Drücken Sie die -Taste erneut, um wieder zum aktuellen Anruf zurückzukehren.

Ignorieren Sie den eingehenden Anruf mit **Ignorieren**, wenn Sie ihn nicht annehmen wollen.

Drücken Sie die -Taste, wenn Sie den aktuellen Anruf auflegen möchten.

Sie können anstelle der Tasten  und  die Symbole auf dem Audio-/Informationsbildschirm verwenden. Drehen Sie , um das Symbol auszuwählen, und drücken Sie dann .

## Optionen während eines Anrufs

Die folgenden Optionen sind während eines Anrufs verfügbar.

**Anruf umschalten:** Halten des aktuellen Anrufs und Annahme eines eingehenden anderen Anrufs.

**Stumm:** Stummschalten Ihrer Stimme.

**Anruf umleiten:** Umleiten eines Anrufs vom System auf Ihr Telefon.

**Wähltöne:** Nummern während eines Anrufs versenden. Diese Funktion ist hilfreich, wenn Sie ein menügesteuertes Telefonsystem anrufen.

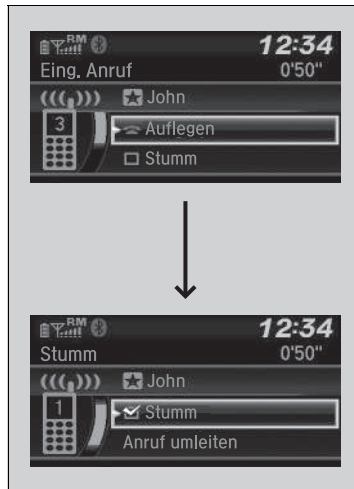

1. Um sich die verfügbaren Optionen anzeigen zu lassen, drücken Sie die -Taste.
2. Drehen Sie , um die Option auszuwählen, und drücken Sie dann .
  - Das Kontrollkästchen wird aktiviert, wenn **Stumm** ausgewählt wird. Wählen Sie **Stumm** erneut aus, um diese auszuschalten.

## Optionen während eines Anrufs

**Wähltöne:** Verfügbar bei einigen Telefonen.

## Modelle mit Honda CONNECT

Mit der Freisprecheinrichtung (HFT) können über das Audiosystem des Fahrzeugs Anrufe getätigt und entgegengenommen werden, ohne das Mobiltelefon in die Hand nehmen zu müssen.

## Verwendung des HFT

### HFT-Tasten

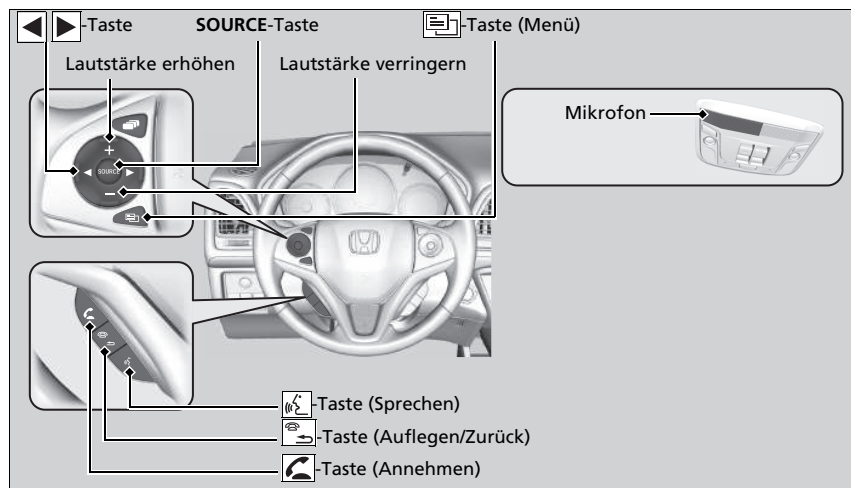

### Freisprecheinrichtung (HFT)

Legen Sie das Telefon dort ab, wo Sie guten Empfang haben.

Um die Freisprecheinrichtung (HFT) zu nutzen, benötigen Sie ein *Bluetooth*-kompatibles Mobiltelefon. Eine Liste mit kompatiblen Telefonen, Kopplungsverfahren und speziellen Funktionen erhalten Sie bei Ihrem Händler oder Ihrem Honda Vertreter vor Ort.

Zur Verwendung des Systems muss für die Einstellung **Bluetooth Ein/Aus** die Option **Ein** ausgewählt sein.

☑ **Kundenspezifische Funktionen** S. 345

Tipps zur Sprachsteuerung

- Richten Sie die Belüftungsdüsen nicht an die Decke, und schließen Sie die Fenster, da die dadurch verursachten Geräusche möglicherweise die Funktion des Mikrofons beeinträchtigen.
- Drücken Sie die **MC**-Taste, wenn Sie eine Nummer über einen gespeicherten Sprachbefehl anrufen möchten. Sprechen Sie nach dem Signalton klar und natürlich.
- Wenn das Mikrofon andere Stimmen als die Ihre erkennt, wird der Befehl möglicherweise nicht korrekt aufgenommen.
- Die Lautstärke ändern Sie mit dem Lautstärkeregler **VOL** des Audiosystems oder der Audio-Fernbedienung am Lenkrad.

Es können bis zu fünf Kurzwahleinträge angezeigt werden; insgesamt können 20 Einträge eingegeben werden. Wenn keine Einträge im System vorhanden sind, ist die Kurzwahlfunktion deaktiviert.

☑ **Kurzwahl** S. 394

Es können bis zu fünf Anruflisten angezeigt werden; insgesamt können 20 eingegeben werden. Wenn keine Anruflisten vorhanden sind, ist die Funktion der Anrufliste deaktiviert.

-**Taste (Annehmen)**: Drücken Sie die Taste, um direkt den Telefonbildschirm aufzurufen oder einen eingehenden Anruf anzunehmen.

-**Taste (Auflegen/Zurück)**: Drücken Sie die Taste, um einen Anruf zu beenden, zum vorherigen Befehl zurückzukehren oder einen Befehl abzubrechen.



-**Taste (Sprechen)**: Drücken Sie die Taste, um eine Nummer mit einem gespeicherten Sprachbefehl anzurufen.

-**Taste (Menü)**: Drücken Sie die Taste zum Anzeigen von **Kurzwahl, Anrufliste** oder **Wahlwiederholung** auf dem Telefon-Bildschirm.

-**Taste**: Drücken Sie die Taste, um ein Objekt auszuwählen, das auf dem Telefon-Bildschirm angezeigt wird.

**SOURCE-Taste**: Drücken Sie die Taste, um eine im ausgewählten Objekt auf dem Telefon-Bildschirm angezeigte Nummer anzurufen.

So rufen Sie den Bildschirm **Telefonmenü** auf:

1. Wählen Sie das -Symbol aus.
2. Wählen Sie **Telefon**, um den Telefon-Bildschirm anzuzeigen.
3. Wählen Sie das -Symbol aus.

#### Freisprecheinrichtung (HFT)

##### Bluetooth® Wireless-Technologie

Der Markenname *Bluetooth*® und damit verbundene Logos sind eingetragene Warenzeichen von *Bluetooth SIG, Inc.*, und jegliche Nutzung dieser Marken durch Honda Motor Co., Ltd., erfolgt unter Lizenz. Andere Marken und Markennamen sind Eigentum ihrer jeweiligen Inhaber.

##### HFT-Begrenzungen

Ein über das HFT eingehender Anruf unterbricht die Wiedergabe des Audiosystems. Die Wiedergabe wird nach Beendigung des Anrufs fortgesetzt.

## HFT-Statusanzeige

Das Audio-/Informationsdisplay zeigt einen eingehenden Anruf an.

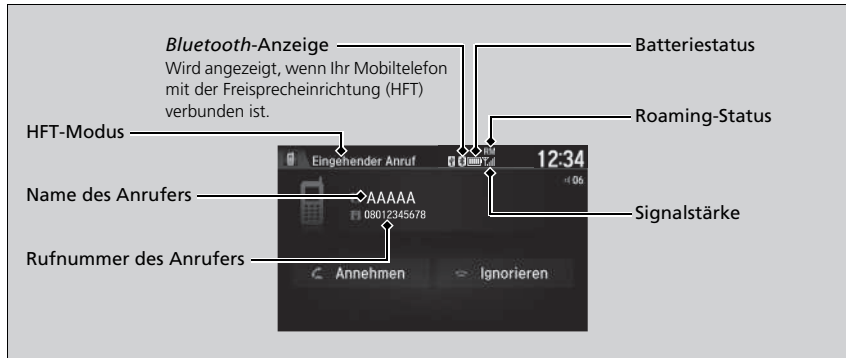

## Einschränkungen bei manueller Bedienung

Bestimmte manuelle Funktionen sind während der Fahrt deaktiviert. Deaktivierte Funktionen können erst bei stehendem Fahrzeug wieder ausgewählt werden.

Während der Fahrt können mittels Sprachbefehl nur zuvor mit einem Sprachbefehl gespeicherte Kurzwahleinträge, Namen im Telefonbuch oder Nummern aufgerufen werden.

➔ **Kurzwahl** S. 394

## HFT-Statusanzeige

Die auf dem Audio-/Informationsdisplay angezeigten Informationen variieren je nach Modell des Mobiltelefons.

Sie können die Systemsprache ändern.

➔ **Kundenspezifische Funktionen** S. 345

## HFT-Menüs

Der Zündschalter muss auf ZUBEHÖR **I** oder EIN **II**\*<sup>1</sup> stehen, damit das System verwendet werden kann.

### ■ Bildschirm mit Telefoneinstellungen



1. Wählen Sie das -Symbol aus.
2. Wählen Sie **Einstellungen** aus.
3. Wählen Sie **Telefon**.

### » HFT-Menüs

Um die Freisprecheinrichtung (HFT) zu nutzen, müssen Sie zunächst im geparkten Zustand des Fahrzeugs Ihr *Bluetooth*-kompatibles Mobiltelefon an das System koppeln.

Einige Funktionen sind während der Fahrt eingeschränkt.

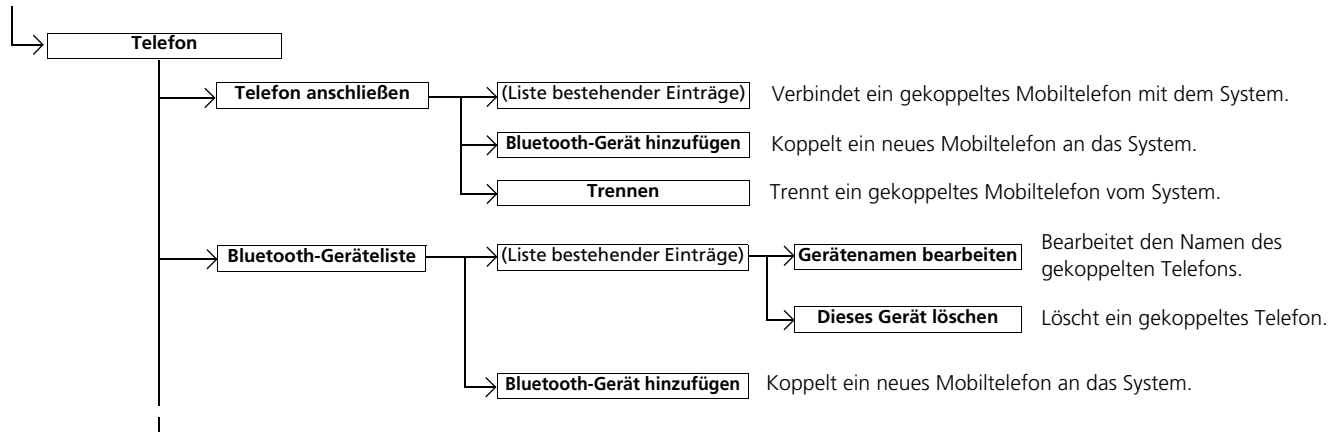

\*1: Modelle mit schlüssellosem Zugangssystem (Smart Entry & Start) haben eine **ENGINE START/STOP**-Taste anstelle eines Zündschalters.



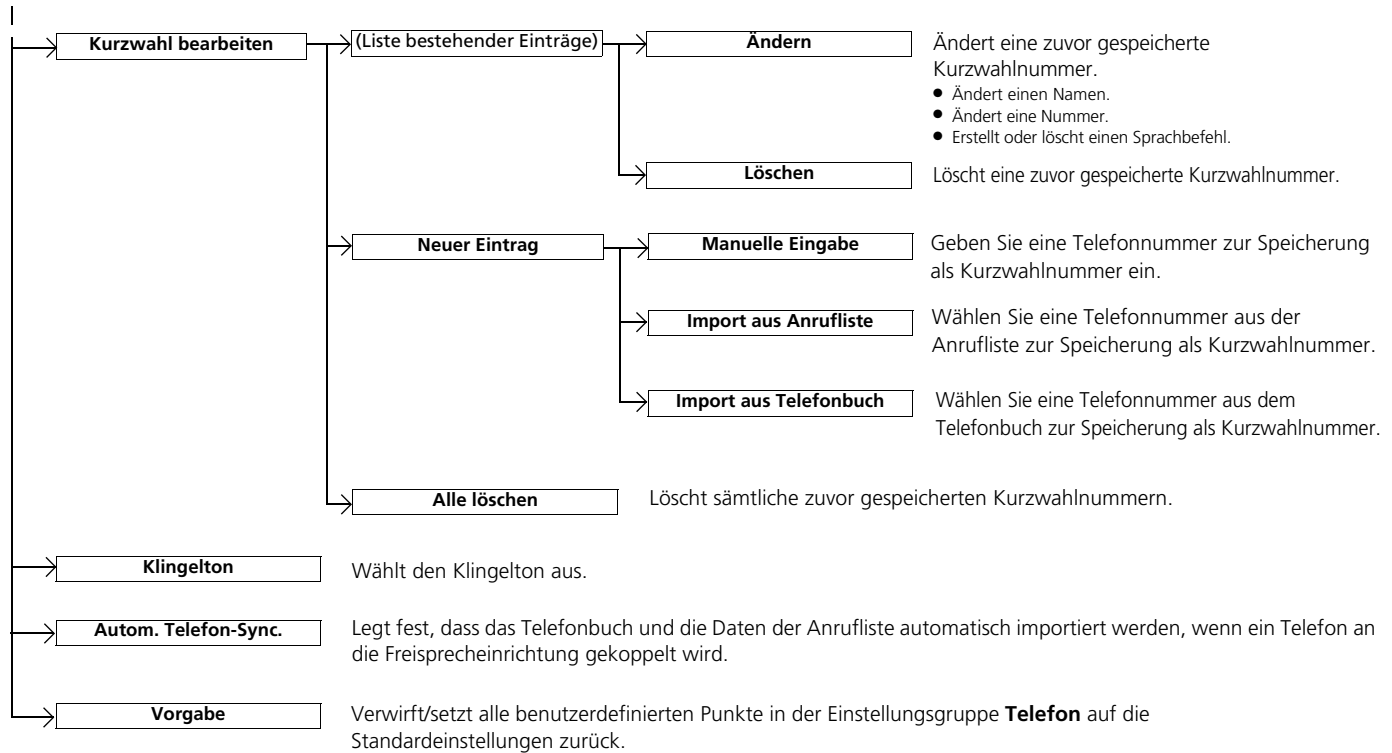

## ■ Bildschirm Telefonmenü

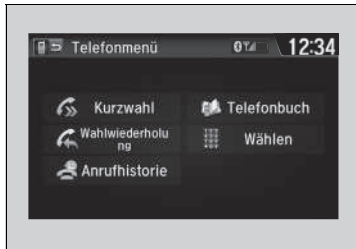

1. Wählen Sie das -Symbol aus.
2. Wählen Sie **Telefon**.
3. Wählen Sie das -Symbol aus.

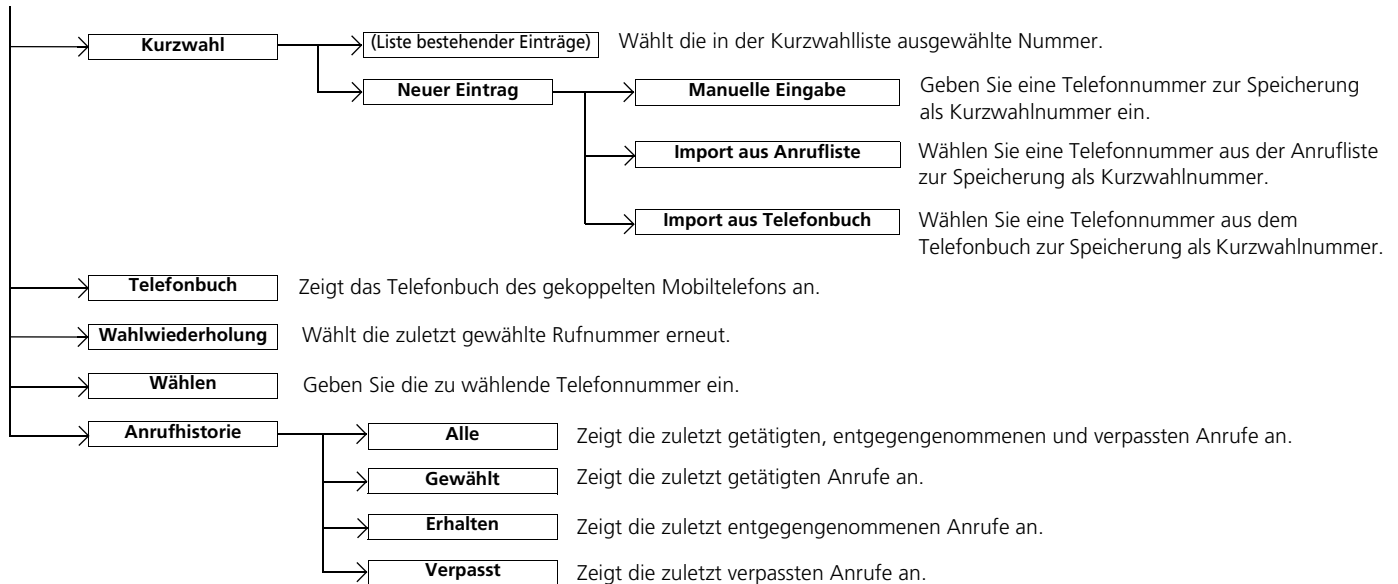

## Telefon-Setup

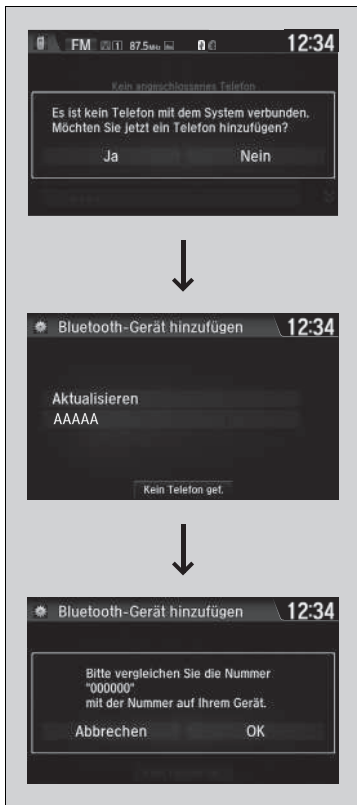

### ■ Koppeln eines Mobiltelefons (wenn kein Mobiltelefon an das System gekoppelt ist)

1. Wählen Sie **Telefon**.
2. Wählen Sie **Ja**.
3. Stellen Sie sicher, dass sich Ihr Mobiltelefon im Such- oder erkennbaren Modus befindet, und drücken Sie dann **Fortfahren**.
  - Die Freisprecheinrichtung sucht automatisch nach einem *Bluetooth*®-Gerät.
4. Wählen Sie Ihr Telefon aus, wenn es in der Liste angezeigt wird.
  - Wenn Ihr Telefon nicht in der Liste erscheint, wählen Sie **Aktualisieren**, um die Suche erneut zu starten.
  - Wenn Ihr Mobiltelefon noch immer nicht aufgeführt ist, wählen Sie **Kein Telefon gef.** und suchen Sie anschließend mithilfe Ihres Mobiltelefons nach *Bluetooth*®-Geräten. Suchen Sie auf Ihrem Mobiltelefon nach **Honda HFT**.
5. Das System bietet Ihnen einen Verbindungscode auf dem Audio-/Informationsbildschirm an.
  - Der Verbindungscode auf dem Bildschirm muss mit dem Code auf Ihrem Telefon übereinstimmen. Dies kann je nach Telefon variieren.

## » Telefon-Setup



Ihr *Bluetooth*-kompatibles Mobiltelefon muss an das System gekoppelt sein, bevor Sie Anrufe über die Freisprecheinrichtung tätigen oder empfangen können.

Tipps zur Mobiltelefonkopplung:

- Die Telefonkopplung kann nicht während der Fahrt hergestellt werden.
- Es können bis zu sechs Mobiltelefone gekoppelt werden.
- Der Akku Ihres Mobiltelefons entlädt sich möglicherweise schneller, wenn das Gerät an das System gekoppelt ist.
- Wenn Ihr Mobiltelefon nicht innerhalb von drei Minuten zur Kopplung bereit ist oder vom System gefunden wurde, klinkt sich das System aus und kehrt in den Ruhezustand zurück.

Sobald Sie Ihr Mobiltelefon erfolgreich gekoppelt haben, werden auf der rechten Bildschirmseite ein oder zwei Symbole angezeigt.

Die Symbole haben folgende Bedeutung:

- : Das Mobiltelefon kann mit dem HFT-System verwendet werden.
- : Das Mobiltelefon ist mit *Bluetooth*®-Audio kompatibel.



### ■ So wechseln Sie das aktuell gekoppelte Telefon

1. Rufen Sie den Bildschirm mit den Telefoneinstellungen auf.  
 ► **Bildschirm mit Telefoneinstellungen**  
 S. 385

2. Wählen Sie **Telefon anschließen**.
3. Wählen Sie ein Telefon aus, das verbunden werden soll.  
 ► Die HFT-Freisprecheinrichtung trennt die Verbindung mit dem aktuellen Telefon und sucht nach einem anderen gekoppelten Telefon.

### ■ Zum Ändern der Verbindungscodееinstellungen

1. Wählen Sie das -Symbol aus.
2. Wählen Sie **Einstellungen** aus.
3. Wählen Sie **Bluetooth / Wi-Fi** aus.
4. Wählen Sie die Registerkarte **Bluetooth** aus.
5. Wählen Sie **Verbindungscode bearb.**

6. Wählen Sie **Zufallswiederg.** oder **Fest**.

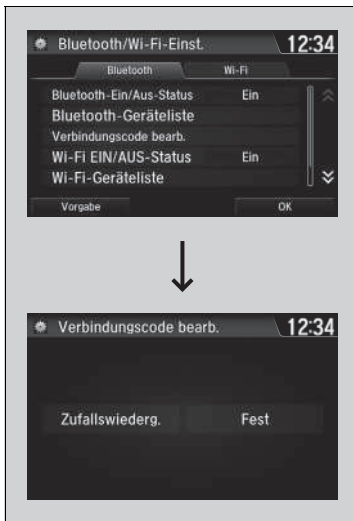

### ►► So wechseln Sie das aktuell gekoppelte Telefon

Wenn beim Wechsel zu einem anderen Telefon keine anderen Telefone gefunden oder gekoppelt werden können, werden Sie von der Freisprecheinrichtung (HFT) informiert, dass die Verbindung mit dem ursprünglichen Telefon wiederhergestellt wurde.

Wählen Sie zum Koppeln anderer Telefone auf dem Bildschirm **Telefon anschließen** die Option **Bluetooth-Gerät hinzufügen**.

### ►► Zum Ändern der Verbindungscodееinstellungen

Der standardmäßige Verbindungscode lautet **0000**, bis Sie die Einstellung ändern. Um Ihren eigenen Code zu erstellen, wählen Sie **Fest**, löschen Sie den aktuellen Code, und geben Sie dann einen neuen ein.

Für einen zufällig erstellten Verbindungscode bei jeder Kopplung eines Mobiltelefons, wählen Sie **Zufallswiederg.**

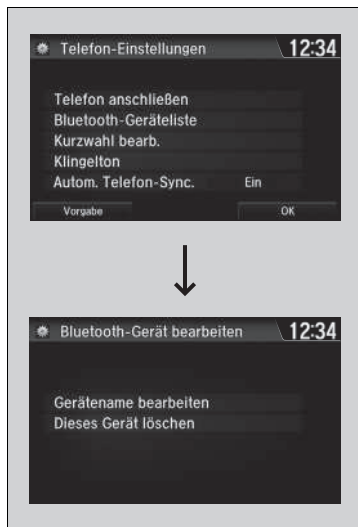

■ So bearbeiten Sie den Namen eines bereits gekoppelten Telefons

1. Rufen Sie den Bildschirm mit den Telefoneinstellungen auf.
  - **Bildschirm mit Telefoneinstellungen**  
S. 385
2. Wählen Sie **Bluetooth-Geräteliste**.
3. Wählen Sie ein gekoppeltes Telefon aus, das Sie bearbeiten möchten.
4. Wählen Sie **Gerätename bearbeiten**.
5. Geben Sie den Namen ein, und wählen Sie **OK**.

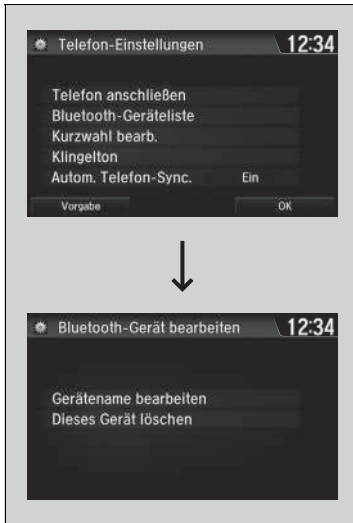

■ **Löschen Sie ein zuvor gekoppeltes Mobiltelefon.**

1. Rufen Sie den Bildschirm mit den Telefoneinstellungen auf.

➤ **Bildschirm mit Telefoneinstellungen**  
S. 385

2. Wählen Sie **Bluetooth-Geräteliste**.

3. Wählen Sie das zu löschende Telefon aus.

4. Wählen Sie **Dieses Gerät löschen**.

5. Auf dem Bildschirm wird eine Bestätigungsmeldung angezeigt. Wählen Sie **Ja**.

## Klingelton

Die Klingeltoneinstellung kann verändert werden.



1. Rufen Sie den Bildschirm mit den Telefoneinstellungen auf.
  - **Bildschirm mit Telefoneinstellungen**  
S. 385
2. Wählen Sie **Klingelton**.
3. Wählen Sie **Fest** oder **Mobiltelefon** aus.

## ☒ Klingelton

**Fest:** Der im System festgelegte Klingelton ertönt aus den Lautsprechern.

**Mobiltelefon:** Bei bestimmten angeschlossenen Telefonen ertönt der im angeschlossenen Telefon gespeicherte Klingelton aus den Lautsprechern.

## Automatischer Import von Telefonbuch und Anruflisten aus dem Mobiltelefon



### ■ Wenn die Funktion **Autom. Telefon-Sync. auf Ein** eingestellt ist:

Wenn Ihr Telefon gekoppelt ist, werden die Inhalte des Telefonbuchs und die Anrufliste automatisch in das System importiert.

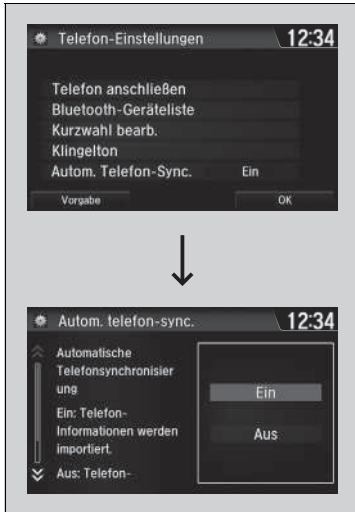

### ■ Ändern der Einstellung für **Autom. Telefon-Sync.**

1. Rufen Sie den Bildschirm mit den Telefoneinstellungen auf.

➤ **Bildschirm mit Telefoneinstellungen**  
S. 385

2. Wählen Sie **Autom. Telefon-Sync.**

3. Wählen Sie **Ein** oder **Aus**.

## ► Automatischer Import von Telefonbuch und Anruflisten aus dem Mobiltelefon

Wenn Sie einen Namen aus der Liste des Telefonbuchs im Mobiltelefon auswählen, werden bis zu drei Categoriesymbole angezeigt. Die Symbole zeigen an, welche Arten von Telefonnummern für diesen Namen gespeichert sind.



Bei einigen Telefonen ist es u. U. nicht möglich, die Categoriesymbole in die Freisprecheinrichtung zu importieren.

Das Telefonbuch wird nach jeder Verbindung aktualisiert. Die Anrufliste wird nach jeder Verbindung oder jedem Anruf aktualisiert.



## Kurzwahl

Pro Telefon können bis zu 20 Kurzwahlnummern gespeichert werden.



So speichern Sie eine Kurzwahlnummer:

1. Öffnen Sie den Bildschirm **Telefonmenü**.  
 ► **Bildschirm Telefonmenü** S. 387
2. Wählen Sie **Kurzwahl**.
3. Wählen Sie **Neuer Eintrag**.
4. Wählen Sie einen Ort zur Auswahl der Nummer.  
 Über **Import von Anrufliste**:  
 ► Wählen Sie eine Nummer aus der Anrufliste aus.  
 Über **Manuelle Eing.:**  
 ► Geben Sie die Nummer von Hand ein.  
 Über **Import von Telefonbuch**:  
 ► Wählen Sie eine Nummer aus dem importierten Telefonbuch des verbundenen Mobiltelefons aus.
5. Wenn die Kurzwahl erfolgreich gespeichert wurde, werden Sie aufgefordert, einen Sprachbefehl für die Nummer zu erstellen. Wählen Sie **Ja** oder **Nein**.
6. Wählen Sie **Aufnahme**, um einen Sprachbefehl für den Kurzwahleintrag zu speichern.  
 ► Befolgen Sie über die **[OK]**-Taste die Anweisungen zum Speichern eines Sprachbefehls für den Kurzwahleintrag.

## ⌘ Kurzwahl

Nach Speichern eines Sprachbefehls die **[OK]**-Taste drücken, um die Nummer über den Sprachbefehl anzurufen. Sagen Sie den Namen des Sprachbefehls.



■ **So fügen Sie einen Sprachbefehl zu einer gespeicherten Kurzwahlnummer hinzu**

1. Rufen Sie den Bildschirm mit den Telefoneinstellungen auf.  
 ► **Bildschirm mit Telefoneinstellungen**  
 S. 385
2. Wählen Sie **Schnellwahl bearb.**
3. Wählen Sie einen vorhandenen Kurzwahleintrag aus.  
 ► Wählen Sie im Popup-Menü **Bearbeiten**.
4. Wählen Sie **Voice Tag**.  
 ► Wählen Sie im Popup-Menü **Aufnahme**.
5. Wählen Sie **Aufnahme**, um den Sprachbefehl zu speichern.
6. Befolgen Sie über die -Taste die Eingabeaufforderungen, um den Sprachbefehl zu vervollständigen.

■ **So löschen Sie einen Sprachbefehl**

1. Rufen Sie den Bildschirm mit den Telefoneinstellungen auf.  
 ► **Bildschirm mit Telefoneinstellungen** S. 385
2. Wählen Sie **Schnellwahl bearb.**
3. Wählen Sie einen vorhandenen Kurzwahleintrag aus.  
 ► Wählen Sie im Popup-Menü **Bearbeiten**.
4. Wählen Sie **Voice Tag**.  
 ► Wählen Sie im Popup-Menü **Löschen**.
5. Auf dem Bildschirm wird eine Bestätigungsmeldung angezeigt. Wählen Sie **Ja**.

☒ **Kurzwahl**

Vermeiden Sie es, doppelte Sprachbefehle zuzuweisen. Vermeiden Sie es, „Privat“ als Sprachbefehl zu verwenden. Für das System ist es einfacher, einen längeren Namen zu erkennen. Verwenden Sie beispielsweise besser „Hans Meier“, statt nur „Hans“.

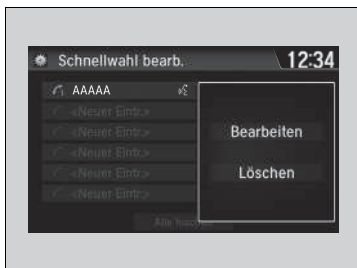

### ■ So bearbeiten Sie Kurzwahleinträge

1. Rufen Sie den Bildschirm mit den Telefoneinstellungen auf.
  - **Bildschirm mit Telefoneinstellungen** S. 385
2. Wählen Sie **Schnellwahl bearb.**
3. Wählen Sie einen vorhandenen Kurzwahleintrag aus.
  - Wählen Sie im Popup-Menü **Bearbeiten**.
4. Wählen Sie eine Einstellung zur Bearbeitung aus.

### ■ So löschen Sie eine Kurzwahlnummer

1. Rufen Sie den Bildschirm mit den Telefoneinstellungen auf.
  - **Bildschirm mit Telefoneinstellungen** S. 385
2. Wählen Sie **Schnellwahl bearb.**
3. Wählen Sie einen vorhandenen Kurzwahleintrag aus.
  - Wählen Sie im Popup-Menü **Löschen**.
4. Auf dem Bildschirm wird eine Bestätigungsmeldung angezeigt. Wählen Sie **Ja**.

## ■ Tätigen eines Anrufs

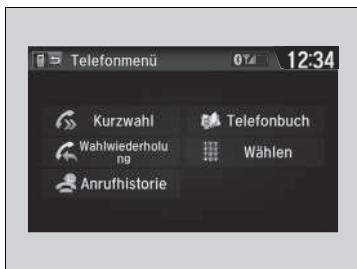

Sie können telefonieren, indem Sie eine beliebige Telefonnummer eingeben, oder indem Sie das importierte Telefonbuch, die Anrufliste, Kurzwahleinträge oder die Wahlwiederholung verwenden.

### ➤ Tätigen eines Anrufs

Alle Kurzwahleinträge, für die ein Sprachbefehl festgelegt wurde, können von fast jedem beliebigen Bildschirm aus per Sprachbefehl gewählt werden.

Drücken Sie die -Taste, und sagen Sie den Namen des Sprachbefehls.

Sobald ein Anruf durchgestellt ist, können Sie die Stimme der Person, die Sie anrufen, über die Lautsprecher hören.



■ **So verwenden Sie das importierte Telefonbuch zum Tätigen eines Anrufs**

1. Öffnen Sie den Bildschirm **Telefonmenü**.  
 ► **Bildschirm Telefonmenü** S. 387
2. Wählen Sie **Telefonbuch**.
3. Wählen Sie einen Namen.  
 ► Sie können auch nach Buchstaben suchen.  
 Wählen Sie **Suche**.  
 ► Verwenden Sie zur Eingabe von Buchstaben die Tastatur auf dem Touchscreen.
4. Wählen Sie eine Nummer.  
 ► Der Wählvorgang startet automatisch.



■ **So telefonieren Sie mithilfe einer Telefonnummer**

1. Öffnen Sie den Bildschirm **Telefonmenü**.  
 ► **Bildschirm Telefonmenü** S. 387
2. Wählen Sie **Wählen**.
3. Wählen Sie eine Nummer.  
 ► Verwenden Sie zur Eingabe von Zahlen die Tastatur auf dem Touchscreen.
4. Wählen Sie **Erledigt**.  
 ► Der Wählvorgang startet automatisch.

► So verwenden Sie das importierte Telefonbuch zum Tätigen eines Anrufs

Sie können auch per Sprachbefehl eine gespeicherte Sprachanwahl für die Kurzwahl auswählen.

► **Kurzwahl** S. 394

► So telefonieren Sie mithilfe einer Telefonnummer

Sie können auch per Sprachbefehl eine gespeicherte Sprachanwahl für die Kurzwahl auswählen.

► **Kurzwahl** S. 394

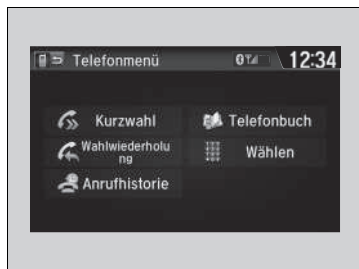

- **So telefonieren Sie mit der Wahlwiederholungsfunktion**
- 1. Öffnen Sie den Bildschirm **Telefonmenü**.  
 ► **Bildschirm Telefonmenü** S. 387
- 2. Wählen Sie **Wahlwiederholung**.  
 ► Der Wählvorgang startet automatisch.

- So telefonieren Sie mit der Wahlwiederholungsfunktion
- Halten Sie die -Taste gedrückt, um die zuletzt gewählte Nummer erneut zu wählen.

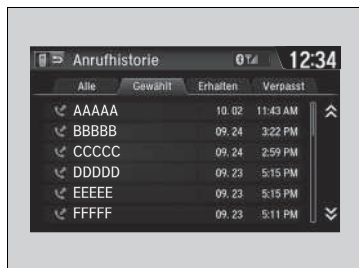

- **So tätigen Sie Anrufe mithilfe der Anrufliste**
- Die Anrufliste wird unterteilt nach **Alle**, **Gewählt**, **Erhalten** und **Verpasst**.
- 1. Öffnen Sie den Bildschirm **Telefonmenü**.  
 ► **Bildschirm Telefonmenü** S. 387
- 2. Wählen Sie **Anrufliste**.
- 3. Wählen Sie **Alle**, **Gewählt**, **Erhalten** oder **Verpasst**.
- 4. Wählen Sie eine Nummer.  
 ► Der Wählvorgang startet automatisch.

- So tätigen Sie Anrufe mithilfe der Anrufliste
- Die Anrufliste zeigt die letzten 20 ausgehenden, eingehenden oder verpassten Anrufe an. (Wird nur angezeigt, wenn Ihr Mobiltelefon mit dem System verbunden ist.)



- **So tätigen Sie einen Anruf mithilfe eines Kurzwahleintrags**
- 1. Öffnen Sie den Bildschirm **Telefonmenü**.  
 ► **Bildschirm Telefonmenü** S. 387
- 2. Wählen Sie **Kurzwahl**.
- 3. Wählen Sie eine Nummer.  
 ► Der Wählvorgang startet automatisch.

- So tätigen Sie einen Anruf mithilfe eines Kurzwahleintrags
- Nach Speichern eines Sprachbefehls die -Taste drücken, um die Nummer über den Sprachbefehl anzurufen.  
 ► **Kurzwahl** S. 394
- Alle Kurzwahleinträge, für die ein Sprachbefehl festgelegt wurde, können von einem beliebigen Bildschirm aus per Sprachbefehl gewählt werden. Drücken Sie die -Taste und folgen Sie den Anweisungen.

## Annehmen eines Anrufs



Wenn ein Anruf eingeht, erfolgt eine akustische Benachrichtigung (falls aktiviert), und der Bildschirm **Eingehender Anruf** wird aufgerufen.

Drücken Sie die -Taste, um den Anruf anzunehmen.

Drücken Sie die -Taste, um einen Anruf abzulehnen oder zu beenden.

## Optionen während eines Anrufs

Die folgenden Optionen sind während eines Anrufs verfügbar.

**Stumm schalten:** Stummschalten Ihrer Stimme.

**Umleiten:** Umleiten eines Anrufs vom System auf Ihr Telefon.

**Tastentöne:** Nummern während eines Anrufs versenden. Diese Funktion ist hilfreich, wenn Sie ein menügesteuertes Telefonsystem anrufen.

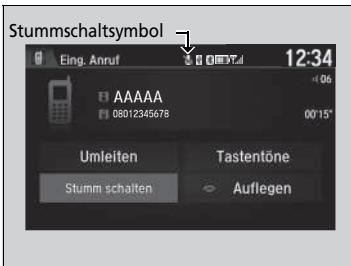

Die verfügbaren Optionen werden in der unteren Hälfte des Bildschirms angezeigt.

Wählen Sie die Option.

- Bei Auswahl der Option **Stumm schalten** wird das Symbol für die Stummschaltung angezeigt. Wählen Sie **Stumm schalten** erneut aus, um diese auszuschalten.

## ☒ Annehmen eines Anrufs

Anruf in Warteschleife

Drücken Sie die -Taste, um den aktuellen Anruf zu halten und den eingehenden Anruf anzunehmen.

Drücken Sie die -Taste erneut, um wieder zum aktuellen Anruf zurückzukehren.

Ignorieren Sie den eingehenden Anruf mit **Ignorieren**, wenn Sie ihn nicht annehmen wollen.

Drücken Sie die -Taste, wenn Sie den aktuellen Anruf auflegen möchten.

Sie können anstelle der Tasten  und  die Symbole auf dem Audio-/Informationsbildschirm verwenden.

## ☒ Optionen während eines Anrufs

**Tastentöne:** Verfügbar bei einigen Telefonen.

Sie können die Symbole auf dem Audio-/Informationsbildschirm auswählen.





# Fahren

In diesem Kapitel werden die Themen Fahren und Tanken behandelt.

<b>Vor Fahrtantritt</b> .....	402
<b>Anhängerbetrieb</b> .....	406
<b>Richtlinien für Geländefahrten</b> .....	411
<b>Während der Fahrt</b>	
Starten des Motors .....	413, 416
Sicherheitshinweise für die Fahrt .....	419
Stufenloses Automatikgetriebe (CVT)* .....	420
Schalten .....	421, 423, 428
ECON-Modus .....	431
Automatische Leerlaufabschaltung* .....	432, 437
Tempomat .....	442
Geschwindigkeitsbegrenzer .....	445
Intelligenter Geschwindigkeitsbegrenzer .....	449
Kollisionswarnsystem* .....	456

Spurhalteassistent (LDW)* .....	460
Verkehrszeichenerkennung* .....	464
Fahrstabilitätshilfe (VSA) .....	471
Handling-Assistent AHA (Agile Handling Assist)* .....	473
Druckverlust-Warnsystem .....	474
Einstellen der Scheinwerferstreuung .....	476
<b>Bremsen</b>	
Bremsanlage .....	477
Antiblockiersystem (ABS) .....	483
Bremsassistentensystem .....	484
City-Notbremsassistent .....	485
Notbremsignal .....	490

<b>Parken des Fahrzeugs</b>	
Nach dem Anhalten .....	491
Einparkhilfe* .....	493
<b>Multiview-Rückfahrkamera*</b>	
Informationen zur Multiview-Rückfahrkamera .....	497
<b>Tanken</b>	
Kraftstoffinformationen .....	499, 500
Vorgehensweise beim Tanken .....	501, 502
<b>Kraftstoffeinsparung und CO<sub>2</sub>-Emissionen</b> .....	504
<b>Fahrzeug mit Turbomotor*</b> .....	505

\* Nicht verfügbar für alle Modelle



## Vorbereitung vor dem Fahren

Prüfen Sie vor Fahrtantritt Folgendes.

### Kontrollen außerhalb des Fahrzeugs

- Stellen Sie sicher, dass Fenster, Türspiegel, Außenleuchten oder sonstige Fahrzeugbereiche nicht versperrt sind.
  - ▶ Entfernen Sie jeglichen Frost, Schnee oder Eis.
  - ▶ Entfernen Sie den Schnee vom Dach, da dieser herunterrutschen und das Sichtfeld während der Fahrt behindern kann. Wenn das Eis festgefroren ist, entfernen Sie es, sobald es angetaut ist.
  - ▶ Wenn Sie Eis an den Rädern entfernen, achten Sie darauf, dass Sie weder das Rad noch Teile des Rads beschädigen.
- Vergewissern Sie sich, dass die Motorhaube fest geschlossen ist.
  - ▶ Öffnet sich die Motorhaube während der Fahrt, wird die Sicht nach vorn versperrt.
- Vergewissern Sie sich, dass die Reifen in gutem Zustand sind.
  - ▶ Prüfen Sie den Luftdruck und prüfen Sie auf Beschädigung und übermäßigen Verschleiß.  
➤ **Prüfen und Warten der Reifen** S. 569
- Vergewissern Sie sich, dass sich weder Personen noch Objekte am Fahrzeug befinden.
  - ▶ Aus Fahrersicht sind tote Winkel vorhanden.

### ☒ Kontrollen außerhalb des Fahrzeugs

#### ACHTUNG

Sind die Türen zugefroren, lösen Sie das Eis an den Türkanten mit warmem Wasser. Versuchen Sie nicht, die Türen gewaltsam zu öffnen, da dies zu Schäden am Dichtungsgummi entlang der Tür führen kann. Wischen Sie anschließend die Bereiche trocken, um weiteres Einfrieren zu verhindern.

Verwenden Sie kein warmes Wasser für die Schließzylinder. Der Schlüssel kann nicht eingesteckt werden, wenn das Wasser gefriert.

Die Wärme des Motors und der Abgase kann zur Entzündung von leicht entflammbarem Material führen, das unter der Motorhaube verblieben ist, und so einen Brand verursachen. Wenn Sie Ihr Fahrzeug über einen längeren Zeitraum abgestellt hatten, kontrollieren Sie es auf eventuell angesammelte Fremdkörper, beispielsweise trockenes Gras und Laub, das heruntergefallen oder von Kleintieren für den Nestbau eingetragen wurde, und entfernen Sie solches Material. Kontrollieren Sie auch, ob leicht entflammables Material unter der Motorhaube zurückgeblieben ist, nachdem Sie oder andere Wartungsarbeiten an Ihrem Fahrzeug durchgeführt haben.

## Kontrollen im Fahrzeug

- Verstauen oder sichern Sie alles richtig im Fahrzeug.
  - ▶ Bei zu viel Gepäck oder falschem Verstauen können Fahrzeughandling, Stabilität, Bremsweg und Reifen beeinträchtigt werden, sodass das Fahrzeug nicht mehr sicher ist.
    - **Lastgrenze** S. 405
- Stapeln Sie Gegenstände nicht über Sitzhöhe hinaus.
  - ▶ Ihre Sicht kann dadurch behindert werden, und Gegenstände können sich bei plötzlichem Bremsen lösen.
- Verstauen Sie keine Gegenstände in den vorderen Fußräumen. Stellen Sie sicher, dass die Fußmatte\* befestigt ist.
  - ▶ Ein Gegenstand oder eine nicht befestigte Fußmatte kann sich während der Fahrt am Brems- oder Gaspedal verhaken.
- Tiere dürfen sich während der Fahrt nicht frei im Fahrzeug bewegen.
  - ▶ Sie können den Fahrer behindern und hierdurch einen Unfall verursachen.
- Schließen Sie sorgfältig alle Türen und die Heckklappe.
- Stellen Sie Ihre Sitzposition korrekt ein.
  - ▶ Stellen Sie auch die Kopfstütze ein.
    - **Einstellen der Sitze** S. 206
    - **Einstellen der vorderen Kopfstützen** S. 213
- Stellen Sie Spiegel und Lenkrad wie erforderlich ein.
  - ▶ Stellen Sie diese bei korrekter Fahrposition ein.
    - **Einstellen der Spiegel** S. 203
    - **Einstellen des Lenkrads** S. 202

## ☒ Kontrollen im Fahrzeug

Die Scheinwerfereinstellung wurde werkseitig vorgenommen und muss normalerweise nicht eingestellt werden. Lassen Sie die Einstellung bei besonders schwerer Beladung (im Kofferraum oder durch Anhängerbetrieb) bei einem Händler oder von einem qualifizierten Mechaniker durchführen.

Ihr Fahrzeug ist mit einer automatischen Scheinwerfereinstellung ausgestattet, die den Fahrzeugwinkel der Scheinwerfer automatisch einstellt.

\* Nicht verfügbar für alle Modelle

- Stellen Sie sicher, dass hinter den Vordersitzen platzierte Gegenstände nicht unter die Sitze rollen können.
  - ▶ Sie können mit der Bedienbarkeit der Pedale durch den Fahrer oder der Sitzverstellung in Konflikt kommen.
- Stellen Sie sicher, dass alle Fahrgäste angeschnallt sind.
  - 📌 **Anlegen eines Sicherheitsgurts** S. 46
- Stellen Sie sicher, dass die Anzeigen in der Instrumententafel beim Starten des Motors aufleuchten und kurz danach erlöschen.
  - ▶ Lassen Sie das Fahrzeug immer von einem Händler überprüfen, wenn ein Problem angezeigt wird.
    - 📌 **Anzeigen** S. 92

## Lastgrenze

Wenn Sie Gepäck laden, dürfen das Gesamtgewicht des Fahrzeugs, alle Passagiere und das Gepäck nicht das maximal zulässige Gewicht überschreiten.

➤ **Technische Daten** S. 654, 657, 660

Die Belastung auf der Vorder- und Hinterachse darf nicht die maximal zulässige Achslast überschreiten.

➤ **Technische Daten** S. 654, 657, 660

### ⚠ Lastgrenze

## ⚠ WARNUNG

Überlastung oder unangemessene Belastung kann Handling und Stabilität beeinträchtigen und einen Unfall mit schweren oder tödlichen Verletzungen verursachen.

Beachten Sie alle Lastgrenzen und sonstige Lastrichtlinien in diesem Handbuch.

## Vorbereitung für den Anhängerbetrieb

### ■ Maximale Anhängelast

Sie können einen Anhänger an Ihr Fahrzeug anhängen, wenn Sie sorgfältig auf die Lastgrenzen achten. Verwenden Sie eine geeignete Ausrüstung und befolgen Sie die Richtlinien für den Anhängerbetrieb. Prüfen Sie vor Fahrtantritt die Lastgrenzen.

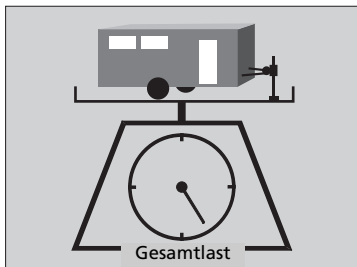

### ■ Gesamtgewicht des Anhängers

Überschreiten Sie nicht die maximale Anhängelast des Anhängers (mit/ohne Bremsen), mit Gepäck und allem, was sich darin oder darauf befindet.

Das Anhängen von Lasten, die die maximale Anhängelast überschreiten, kann das Fahrverhalten und die Leistung des Fahrzeugs ernsthaft beeinträchtigen und den Motor und Antriebsstrang schädigen.

### ⓘ Maximale Anhängelast

## ⚠ WARNUNG

**Überschreiten der Lastgrenze, der maximalen Anhängelast oder falsches Beladen von Fahrzeug und Anhänger können zu einem Unfall mit schweren oder sogar tödlichen Verletzungen führen.**

**Prüfen Sie die Beladung von Fahrzeug und Anhänger vor Fahrtantritt sorgfältig.**

Stellen Sie auf einer öffentlichen Waage sicher, dass alle Lasten bzw. Beladungen den zulässigen Werten entsprechen.

Steht keine öffentliche Waage zur Verfügung, addieren Sie das geschätzte Gewicht der Gepäcklast zum Gewicht des Anhängers (wie vom Hersteller angegeben) sowie zur Anhängerstützlast.

#### Einfahrzeitraum

Während der ersten 1000 km Fahrstrecke des Fahrzeugs vermeiden, einen Anhänger einzusetzen.

Falls Sie einen Anhänger in bergigem Gelände ziehen, denken Sie daran, 10 % der Kombination aus Fahrzeug- und Anhängerlast von der maximalen Anhängelast pro 1.000 Höhenmeter abzuziehen.

Überschreiten Sie niemals die maximale Anhängelast und die angegebenen Lastgrenzen.

📄 **Technische Daten** S. 656, 659, 662

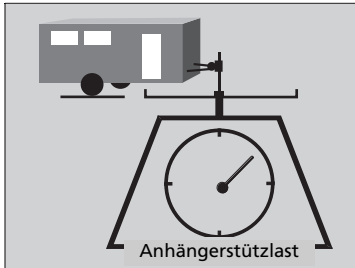

### ■ Anhängerstützlast

Die Anhängerstützlast sollte niemals 70 kg überschreiten. Dies ist das Gewicht, das der Anhänger auf die Abschleppstange legt, wenn diese voll belastet ist. Als Faustregel für Anhänger gewichte von weniger als 700 kg sollte die Anhängerstützlast 10 Prozent des gesamten Anhängerpakets betragen.

- Eine zu große Anhängerstützlast verringert die Traktion der Vorderreifen und die Lenkungssteuerung. Eine zu geringe Anhängerstützlast kann den Anhänger destabilisieren und dazu führen, dass er schwenkt.
- Um eine angemessene Anhängerstützlast zu erreichen, beginnen Sie mit dem Laden von 60 % der Last zur Vorderseite des Anhängers und 40 % zur Rückseite hin. Verteilen Sie die Last anschließend nach Bedarf um.

## ■ Ausrüstung für Anhängerbetrieb und Zubehör

Die Ausrüstung für Anhängerbetrieb variiert je nach Größe Ihres Anhängers, der Anhängelast und dem Ort.

### ■ Anhängerkupplung

Die Anhängerkupplung muss von einem zugelassenen Typ sein und ordnungsgemäß an das Fahrgestell angeschraubt sein.

### ■ Sicherheitsketten

Verwenden Sie für den Anhängerbetrieb stets Sicherheitsketten. Lassen Sie genug Spiel, sodass der Anhänger leicht einlenken kann. Die Ketten dürfen allerdings nicht am Boden schleifen.

### ■ Anhängerbremsen

Wenn Sie evtl. einen Anhänger verwenden wollen, der Bremsen hat, vergewissern Sie sich, dass diese elektronisch betätigt werden. Versuchen Sie nicht, hierzu die Hydraulikanlage Ihres Fahrzeugs zu verwenden. Ganz egal, was Sie sich davon versprechen: Jeder Versuch, Anhängerbremsen an die Hydraulikanlage Ihres Fahrzeugs anzuschließen, verringert die Bremsereffektivität und stellt eine potenzielle Gefahrenquelle dar.

### ■ Zusätzliche Ausrüstung für den Anhängerbetrieb

Möglicherweise gibt es Gesetze, die spezielle Außenspiegel vorschreiben, wenn ein Anhänger gezogen wird. Auch wenn Spiegel in Ihrem Land nicht erforderlich sind, so sollten Sie spezielle Spiegel montieren, wenn die Sicht eingeschränkt ist.

### ■ Anhängerleuchte

Anhängerleuchten und -ausrüstung müssen die Vorschriften erfüllen, die in dem Land gelten, in dem Sie fahren. Fragen Sie bei Ihrer Anhänger-Verkaufsniederlassung oder -Vermietung nach den Anforderungen für das Gebiet, in das Sie fahren möchten.

## ▶ Ausrüstung für Anhängerbetrieb und Zubehör

Vergewissern Sie sich, dass die gesamte Ausrüstung ordnungsgemäß eingebaut und gewartet ist, und dass sie den Vorschriften des Landes entspricht, in dem Sie fahren.

Informieren Sie sich beim Hersteller des Anhängers über Einbau und Einstellung der Ausrüstung.

Bei unsachgemäßem Einbau und Einstellfehlern können Handling, Fahrstabilität und Bremsleistung des Fahrzeugs beeinträchtigt sein.

Wenden Sie sich an Ihre Anhänger-Verkaufsniederlassung oder -Vermietung, wenn sonstige Ausrüstungsgegenstände für den Anhängerbetrieb empfohlen oder benötigt werden.

Die Beleuchtung und Verkabelung von Anhängern ist je nach Typ und Marke unterschiedlich. Wird ein Anschluss benötigt, sollte dieser nur von einem qualifizierten Mechaniker eingebaut werden.

## Sicheres Fahren mit Anhänger

### Wichtige Informationen vor dem Anhängerbetrieb

- Der Anhänger muss korrekt gewartet werden und sich in gutem Zustand befinden.
- Stellen Sie sicher, dass alle Gewichte und Lasten im Fahrzeug und Anhänger den vorgegebenen Spezifikationen entsprechen.
  - ▣ **Maximale Anhängelast** S. 406
- Bringen Sie die Anhängerkupplung, Sicherheitsketten und andere erforderliche Komponenten sicher am Anhänger an.
- Verstauen Sie alles im und am Anhänger, sodass während der Fahrt keine Gegenstände herumgeschleudert werden.
- Prüfen Sie, ob die Leuchten und Bremsen des Anhängers korrekt funktionieren.
- Prüfen Sie den Luftdruck der Anhängerreifen einschließlich Ersatzrad.
- Prüfen Sie, ob Vorschriften betreffend die Höchstgeschwindigkeit oder Fahrbeschränkungen für Fahrzeuge mit Anhänger bestehen. Wenn Sie in verschiedenen Ländern unterwegs sind, prüfen Sie die Anforderungen der jeweiligen Länder, bevor Sie losfahren, da Vorschriften unterschiedlich sein können.

### Modelle mit automatischer Leerlaufabschaltung

- Schalten Sie die automatische Leerlaufabschaltung mit der **OFF**-Taste der automatischen Leerlaufabschaltung aus. Das Gewicht des Anhängers kann die Bremswirkung des Fahrzeugs beeinträchtigen, wenn Sie sich mit dem Anhänger auf einer Gefällstrecke befinden und die automatische Leerlaufabschaltung aktiviert ist.

### Geschwindigkeiten und Schaltpositionen beim Anhängerbetrieb

- Fahren Sie langsamer als gewohnt.
- Beachten Sie die Geschwindigkeitsbegrenzungen für Fahrzeuge mit Anhänger.

### Modelle mit stufenlosem Automatikgetriebe (CVT)

- Verwenden Sie die Position **D**, wenn Sie einen Anhänger für die Fahrt auf ebenen Straßen anhängen.

### ☒ Sicheres Fahren mit Anhänger

Die Fahrzeuggeschwindigkeit ist mit Anhänger auf 100 km/h begrenzt.

#### Parken

Zusätzlich zu den normalen Sicherheitsvorkehrungen Unterlegkeile an jedem Rad des Anhängers unterlegen.

Wir empfehlen Ihnen, dass Sie bergauf nur weniger als 12 % Steigung fahren. Halten Sie sich an die Empfehlungen des Anhänger-Verbands bezüglich geeigneter Straßen.

Windböen, die von vorbeifahrenden, großen Fahrzeugen erzeugt werden, können Ihren Anhänger zum Schwanken bringen; halten Sie eine konstante Geschwindigkeit ein und fahren Sie geradeaus.

Fahren Sie immer langsam, und lassen Sie sich bei der Rückwärtsfahrt von einer anderen Person einweisen.

### ☒ Geschwindigkeiten und Schaltpositionen beim Anhängerbetrieb

Mit einem Anhänger mit festen Seitenwänden (z. B. Wohnwagen) dürfen Sie maximal 88 km/h fahren. Bei höheren Geschwindigkeiten kann der Anhänger ins Schlingern geraten oder das Handling des Fahrzeugs beeinträchtigen.



## ■ Kurvenfahren und Bremsen

- Schlagen Sie langsamer ein und achten Sie auf einen größeren Einschlagwinkel als gewohnt.
- Beachten Sie die längere Bremsdauer und den längeren Bremsweg.
- Bremsen Sie nicht unvermittelt und vermeiden Sie plötzliche Lenkbewegungen.

## ■ Fahren in hügeligem Gebiet

- Beobachten Sie die Anzeige für hohe Temperatur genau. Bleibt die Anzeige eingeschaltet, schalten Sie die Klimaautomatik aus und reduzieren Sie die Geschwindigkeit. Halten Sie an einem sicheren Ort am Straßenrand an und lassen Sie den Motor ggf. abkühlen.

### Modelle mit stufenlosem Automatikgetriebe (CVT)

- Schalten Sie in die Position **S**, wenn das Automatikgetriebe häufig geschaltet wird.

## Allgemeine Informationen

Das Fahrzeug ist primär für den Betrieb auf befestigten Straßen ausgelegt, kann allerdings dank der erhöhten Bodenfreiheit auch gelegentlich auf unbefestigten Wegen benutzt werden. Das Fahrzeug ist nicht für den harten Geländeeinsatz konzipiert.

Bei der Fahrt auf unbefestigten Wegen werden Sie feststellen, dass hierfür spezielle Kenntnisse vonnöten sind und dass sich das Fahrzeug anders verhält als auf befestigten Straßen. Beachten Sie die Sicherheitshinweise und Tipps in diesem Kapitel und machen Sie sich vor dem Geländeeinsatz mit dem Fahrzeug vertraut.

## Wichtige Sicherheitshinweise

Um das Fahrzeug jederzeit beherrschen zu können und um Überschläge zu vermeiden, beachten Sie alle Sicherheitshinweise und Empfehlungen:

- Sichern Sie mitgeführtes Gepäck ordnungsgemäß und überschreiten Sie nicht die Lastgrenzen.
  - **Lastgrenze** S. 405
- Achten Sie bei jeder Fahrt darauf, dass alle Fahrzeuginsassen angegurtet sind.
- Fahren Sie nur so schnell, wie es die Straßen- und Verkehrsverhältnisse zulassen.
- Die Einschätzung der Straßen- und Verkehrsverhältnisse und die Beachtung der Verkehrsregeln liegen in der Verantwortung des Fahrers.

### ☒ Richtlinien für Geländefahrten

## ⚠ WARNUNG

Der unsachgemäße Betrieb des Fahrzeugs sowohl auf befestigten Straßen als auch im Gelände könnte zu einem Unfall oder Überschlag mit schweren oder sogar tödlichen Verletzungen für die Fahrzeuginsassen führen.

- Befolgen Sie alle Anweisungen und Richtlinien in diesem Handbuch.
- Fahren Sie nur so schnell, wie es die Straßen- und Verkehrsverhältnisse zulassen.

Der unsachgemäße Betrieb des Fahrzeugs kann zu einem Unfall oder Überschlag führen.

- **Sicherheitshinweise für die Fahrt** S. 419

## Vermeiden von Problemsituationen

- **Überprüfen Sie den Fahrzeugzustand** vor dem Einsatz auf unbefestigten Wegen und stellen Sie sicher, dass alle planmäßigen Wartungen durchgeführt wurden. Achten Sie insbesondere auf Zustand und Luftdruck der Reifen.
- **Denken Sie stets daran**, dass die gewählte Strecke Hindernisse (z. B. zu steiles oder unwegsames Gelände) enthalten kann und dass sowohl Sie als auch das Fahrzeug an Grenzen stoßen können (z. B. bezüglich Fahrkönnen, Traktion, Stabilität oder Leistung). Die Missachtung dieser Grenzen kann Sie und Ihre Mitfahrer schnell in Gefahrensituationen bringen.
- **Beschleunigungs- und Bremsvorgänge** sollten langsam und mit Gefühl erfolgen. Zu heftiges Beschleunigen oder Bremsen kann zum Traktions- und Kontrollverlust führen.
- **Das Umfahren von Hindernissen und Geröll** auf der Strecke verringert das Risiko von Überschlägen oder Schäden an Fahrwerksteilen und sonstigen Fahrzeugkomponenten.
- **Das Befahren von Gefällstrecken** erhöht insbesondere bei zu steilem Gefälle das Überschlagrisiko. Gefällstrecken lassen sich am sichersten in Geradeausrichtung bergauf oder bergab bewältigen. Wenn Sie den Zustand der Gefällstrecke oder eventuell vorhandene Hindernisse nur ungenau einschätzen können, gehen Sie die Strecke vorher zu Fuß ab. Wenn Sie Zweifel daran haben, dass das Gefälle sicher bewältigt werden kann, sollten Sie es nicht befahren. Wählen Sie in diesem Fall eine andere Strecke. Wenn Sie an einer Steigung nicht weiterkommen, wenden Sie niemals das Fahrzeug. Lassen Sie das Fahrzeug auf derselben Strecke langsam zurückrollen.
- **Überqueren von Gewässern:** Vermeiden Sie Fahrten durch tiefes Wasser. Wenn Sie während der Fahrt auf ein Gewässer (z. B. einen kleinen Fluss oder eine größere Lache) stoßen, untersuchen Sie dieses erst sorgfältig, bevor Sie die Fahrt fortsetzen. Stellen Sie sicher, dass das Gewässer flach ist, langsam fließt und einen ausreichend festen Grund besitzt. Wenn Sie Tiefe und Bodenfestigkeit des Gewässers nicht sicher einschätzen können, wählen Sie eine andere Strecke. Das Durchqueren tiefer Gewässer kann darüber hinaus zu Schäden am Fahrzeug führen. Wasser kann in Getriebe und Differential eindringen, dort das Schmieröl verdünnen und schließlich zum Ausfall führen. Außerdem kann Schmierfett aus den Radlagern gespült werden.
- **Wenn Sie sich festgefahren haben**, fahren Sie vorsichtig in jene Richtung, bei der das Fahrzeug am wahrscheinlichsten wieder freikommt. Vermeiden Sie das Durchdrehen der Räder, da dies die Lage noch verschärfen und zu Schäden am Getriebe führen kann. Wenn Sie das Fahrzeug nicht aus eigener Kraft freibekommen, muss es freigeschleppt werden. Zu diesem Zweck stehen Abschlepphaken an Front und Heck zur Verfügung.

Modelle ohne schlüsselloses Zugangssystem (Smart Entry & Start)

## Starten des Motors



Schalter für die elektrische Feststellbremse

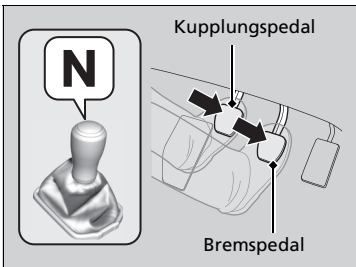
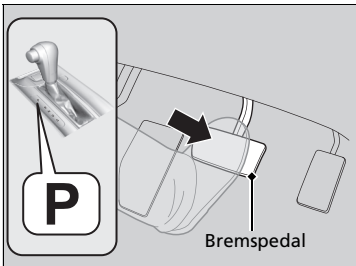

1. Stellen Sie sicher, dass die Feststellbremse betätigt ist.

- ▶ Die Anzeige für die elektrische Feststellbremse leuchtet beim Ziehen des Schalters für die elektrische Feststellbremse 15 Sekunden lang auf.

Modelle mit stufenlosem Automatikgetriebe (CVT)

2. Prüfen Sie, ob der Schalthebel in der Position **P** ist, und drücken Sie dann das Bremspedal.

- ▶ Ihr Fahrzeug kann zwar in der Position **N** gestartet werden, aber der Start in der Position **P** ist sicherer.

Modelle mit Schaltgetriebe

2. Stellen Sie sicher, dass der Schalthebel in der Position **N** ist. Betätigen Sie dann das Bremspedal mit dem rechten Fuß und das Kupplungspedal mit dem linken Fuß.

- ▶ Das Kupplungspedal muss durchgetreten werden, damit der Motor gestartet werden kann.

### Starten des Motors

Betätigen Sie beim Starten des Motors das Bremspedal.

Der Motor lässt sich bei kälteren Temperaturen und in dünnerer Luft bei Höhen von über 2.400 m schwerer starten.

Um den Motor bei kälteren Temperaturen zu starten, schalten Sie alle elektrischen Stromverbraucher, wie z. B. Leuchten, Klimaautomatik und Heckscheibenheizung aus, um die Batterie weniger zu belasten.

Falls die Auspuffanlage nicht normal klingt oder Sie Abgase innen im Fahrzeug riechen können, lassen Sie Ihr Fahrzeug von einem Händler prüfen. Möglicherweise liegt eine Störung des Motors oder der Auspuffanlage vor.

Durch die Wegfahrsperre ist Ihr Fahrzeug vor Diebstahl geschützt. Wird ein inkorrekt kodierte Gerät verwendet, wird das Kraftstoffsystem des Motors deaktiviert.

➤ **Wegfahrsperre** S. 171

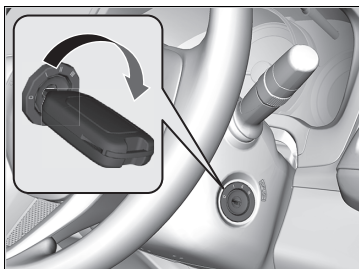

**Alle Modelle**

3. Drehen Sie den Zündschalter in die Stellung START **III**, ohne das Gaspedal zu betätigen.

**Dieselmotoren**

▶ Wenn die Glühkerzenanzeige aufleuchtet, halten Sie das Kupplungspedal vollständig gedrückt, und warten Sie, bis die Anzeige erlischt. Der Motor startet automatisch.

**Starten des Motors**

Halten Sie den Schlüssel nicht länger als 10 Sekunden in der Stellung START **III**.

- Wenn der Motor nicht sofort startet, warten Sie mindestens 30 Sekunden, bevor Sie es erneut versuchen.
- Wenn der Motor startet, anschließend jedoch sofort abstirbt, warten Sie mindestens 30 Sekunden, bevor Sie Schritt 3 wiederholen. Betätigen Sie dabei leicht das Gaspedal. Geben Sie das Gaspedal nach dem Starten des Motors frei.

**Dieselmotoren**

Wenn die Umgebungstemperatur extrem niedrig ist, kann die Spitzenleistung des Motors verringert sein, wenn der Motor gestartet wird. Dies dient dazu, den Kraftstofffluss für den normalen Motorbetrieb zu unterstützen.

**Dieselmotoren**

Für optimale Schmierung darf der Motor die schnelle Leerlaufdrehzahl nicht überschreiten, bis die Anzeige für niedrigen Öldruck erlischt.

Vermeiden Sie eine ruckartige Beschleunigung oder starke Beanspruchung des Motors, bevor er die normale Betriebstemperatur erreicht.

## Startvorgang

### Modelle mit stufenlosem Automatikgetriebe (CVT)

1. Lassen Sie den rechten Fuß auf dem Bremspedal und schalten Sie das Getriebe auf **[D]**.  
Legen Sie zum Rückwärtsfahren **[R]** ein.
2. Lassen Sie bei betätigter Feststellbremse das Bremspedal los und drücken Sie vorsichtig auf das Gaspedal.
  - ▶ Vergewissern Sie sich, dass dabei die Anzeige für die elektrische Feststellbremse erlischt.
    - **Feststellbremse** S. 477

### ■ Berganfahrhilfe

Die Berganfahrhilfe legt beim Anfahren an Steigungen kurzzeitig die Bremse an, damit das Fahrzeug nicht ins Rollen kommt, wenn Sie den Fuß vom Bremspedal auf das Gaspedal setzen.

### Modelle mit Schaltgetriebe

Betätigen Sie das Kupplungspedal, und legen Sie den Vorwärtsgang ein, wenn Sie bergauf fahren, oder **[R]**, wenn Sie bergab fahren, und lassen Sie das Bremspedal los.

### Modelle mit stufenlosem Automatikgetriebe (CVT)

Schalten Sie das Getriebe auf **[D]**, **[S]**, oder **[L]**<sup>\*</sup>, wenn Sie bergauf fahren, oder in die Position **[R]**, wenn Sie bergab fahren, und lassen Sie dann das Bremspedal los.

\* Nicht verfügbar für alle Modelle

## Starten des Motors

### Dieselmotore

Wenn der Motor eine Störung hat oder stehen bleibt, weil nicht ausreichend Kraftstoff im Tank ist, bringen Sie das Fahrzeug an eine sichere Stelle und füllen mindestens 10 Liter nach.  
Wenn der Kraftstoff ausgeht, gelangt Luft in das Kraftstoffsystem. Dieses kann dazu führen, dass der Motor nur schwer anspringt. Wenn der Motor nicht beim ersten Versuch anspringt, versuchen Sie es noch einige Male. Wenn der Motor immer noch nicht anspringt, wenden Sie sich an einen Händler.

## Startvorgang

Die Feststellbremse können Sie auch durch Drücken des Schalters für die elektrische Feststellbremse lösen, während Sie gleichzeitig das Bremspedal treten.  
Wenn Ihr Fahrzeug in Fahrtrichtung bergab zeigt, lässt es sich weicher anfahren, indem Sie statt auf das Gaspedal zu treten besser den Schalter für die elektrische Feststellbremse manuell betätigen, um die Feststellbremse zu lösen.

### Schaltgetriebemodelle

Wenn der Motor ausgeht, treten Sie innerhalb von drei Sekunden das Kupplungspedal. Unter bestimmten Bedingungen wird der Motor u. U. automatisch neu gestartet. Wenn dies nicht der Fall ist, befolgen Sie die üblichen Verfahren.

## Berganfahrhilfe

Die Berganfahrhilfe kann u. U. nicht verhindern, dass das Fahrzeug an einem sehr steilen oder rutschigen Hang bergab rollt. Sie funktioniert u. U. nicht bei geringen Steigungen.

Die Berganfahrhilfe ist auch dann funktionsbereit, wenn das VSA abgeschaltet ist.

Die Berganfahrhilfe ist kein Ersatz für die Feststellbremse.

Modelle mit schlüssellosem Zugangssystem (Smart Entry & Start)

## Starten des Motors



1. Stellen Sie sicher, dass die Feststellbremse betätigt ist.
  - ▶ Die Anzeige für die elektrische Feststellbremse leuchtet beim Ziehen des Schalters für die elektrische Feststellbremse 15 Sekunden lang auf.

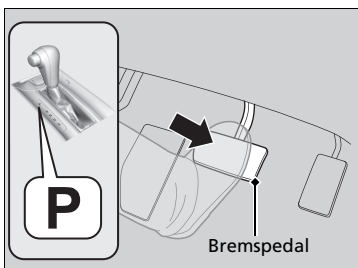

Modelle mit stufenlosem Automatikgetriebe (CVT)

2. Prüfen Sie, ob der Schalthebel in der Position **P** ist, und drücken Sie dann das Bremspedal.
  - ▶ Ihr Fahrzeug kann zwar in der Position **N** gestartet werden, aber der Start in der Position **P** ist sicherer.

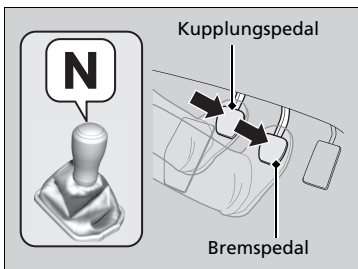

Modelle mit Schaltgetriebe

2. Stellen Sie sicher, dass der Schalthebel in der Position **N** ist. Betätigen Sie dann das Bremspedal mit dem rechten Fuß und das Kupplungspedal mit dem linken Fuß.
  - ▶ Das Kupplungspedal muss durchgetreten werden, damit der Motor gestartet werden kann.

### ▶▶ Starten des Motors

Betätigen Sie beim Starten des Motors das Bremspedal.

Der Motor lässt sich bei kälteren Temperaturen und in dünnerer Luft bei Höhen von über 2.400 m schwerer starten.

Um den Motor bei kälteren Temperaturen zu starten, schalten Sie alle elektrischen Stromverbraucher, wie z. B. Leuchten, Klimaautomatik und Heckscheibenheizung aus, um die Batterie weniger zu belasten.

Falls die Auspuffanlage nicht normal klingt oder Sie Abgase innen im Fahrzeug riechen können, lassen Sie Ihr Fahrzeug von einem Händler prüfen. Möglicherweise liegt eine Störung des Motors oder der Auspuffanlage vor.

Durch die Wegfahrsperrung ist Ihr Fahrzeug vor Diebstahl geschützt. Wird ein inkorrekt kodiertes Gerät verwendet, wird das Kraftstoffsystem des Motors deaktiviert.

▶ **Wegfahrsperrung** S. 171

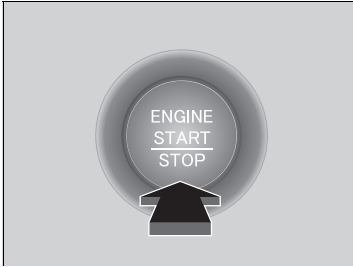

**Alle Modelle**

3. Drücken Sie die Taste **ENGINE START/STOP**, ohne das Gaspedal zu drücken.

**Dieselmodelle**

- ▶ Wenn die Glühkerzenanzeige aufleuchtet, halten Sie das Kupplungspedal vollständig gedrückt, und warten Sie, bis die Anzeige erlischt. Der Motor startet automatisch.

## Abstellen des Motors

Sie können den Motor abstellen, wenn das Fahrzeug vollständig zum Stillstand gekommen ist.

**Dieselmodelle**

Lassen Sie den Motor 10 Sekunden lang im Leerlauf laufen, bevor Sie ihn ausschalten.

**Modelle mit stufenlosem Automatikgetriebe (CVT)**

1. Stellen Sie den Schalthebel auf **P**.
2. Drücken Sie die **ENGINE START/STOP**-Taste.

**Modelle mit Schaltgetriebe**

- Wenn sich der Schalthebel in der Position **N** befindet, drücken Sie die Taste **ENGINE START/STOP**.
- Wenn sich der Schalthebel in einem anderen Gang als **N** befindet, drücken Sie das Kupplungspedal, und drücken Sie dann die Taste **ENGINE START/STOP**.

## Starten des Motors

Bringen Sie die schlüssellose Fernbedienung nahe an die Taste **ENGINE START/STOP**, wenn die Batterie in der schlüssellosen Fernbedienung schwach ist.

- ▶ **Wenn die Batterie der schlüssellosen Fernbedienung zu schwach ist** S. 623

Der Motor startet u. U. nicht, wenn die schlüssellose Fernbedienung starken Hochfrequenzwellen ausgesetzt ist.

Halten Sie nicht die **ENGINE START/STOP**-Taste gedrückt, um den Motor zu starten.

Wenn der Motor nicht startet, warten Sie mindestens 30 Sekunden lang, bevor Sie es erneut versuchen.

**Dieselmodelle**

Wenn die Umgebungstemperatur extrem niedrig ist, kann die Spitzenleistung des Motors verringert sein, wenn der Motor gestartet wird. Dies dient dazu, den Kraftstofffluss für den normalen Motorbetrieb zu unterstützen.

**Dieselmodelle**

Für optimale Schmierung darf der Motor die schnelle Leerlaufdrehzahl nicht überschreiten, bis die Anzeige für niedrigen Öl Druck erlischt.

Vermeiden Sie eine ruckartige Beschleunigung oder starke Beanspruchung des Motors, bevor er die normale Betriebstemperatur erreicht.



## Startvorgang

### Modelle mit stufenlosem Automatikgetriebe (CVT)

1. Lassen Sie den rechten Fuß auf dem Bremspedal und schalten Sie das Getriebe auf **[D]**.  
Legen Sie zum Rückwärtsfahren **[R]** ein.
2. Lassen Sie bei betätigter Feststellbremse das Bremspedal los und drücken Sie vorsichtig auf das Gaspedal.
  - ▶ Vergewissern Sie sich, dass dabei die Anzeige für die elektrische Feststellbremse erlischt.  
**🔌 Feststellbremse S. 477**

## Berganfahrhilfe

Die Berganfahrhilfe legt beim Anfahren an Steigungen kurzzeitig die Bremse an, damit das Fahrzeug nicht ins Rollen kommt, wenn Sie den Fuß vom Bremspedal auf das Gaspedal setzen.

### Schaltgetriebemodelle

Betätigen Sie das Kupplungspedal, und legen Sie den Vorwärtsgang ein, wenn Sie bergauf fahren, oder **[R]**, wenn Sie bergab fahren, und lassen Sie das Bremspedal los.

### Modelle mit stufenlosem Automatikgetriebe (CVT)

Schalten Sie das Getriebe auf **[D]** oder **[S]**, wenn Sie bergauf fahren, oder in die Position **[R]**, wenn Sie bergab fahren, und lassen Sie dann das Bremspedal los.

## Starten des Motors

### Dieselmotoren

Wenn der Motor eine Störung hat oder stehen bleibt, weil nicht ausreichend Kraftstoff im Tank ist, bringen Sie das Fahrzeug an eine sichere Stelle und füllen mindestens 10 Liter nach.

Wenn der Kraftstoff ausgeht, gelangt Luft in das Kraftstoffsystem. Dieses kann dazu führen, dass der Motor nur schwer anspringt. Wenn der Motor nicht beim ersten Versuch anspringt, versuchen Sie es noch einige Male. Wenn der Motor immer noch nicht anspringt, wenden Sie sich an einen Händler.

## Startvorgang

Die Feststellbremse können Sie auch durch Drücken auf den Schalter für die elektrische Feststellbremse lösen, während Sie gleichzeitig das Bremspedal treten.

Wenn Ihr Fahrzeug in Fahrtrichtung bergab zeigt, lässt es sich weicher anfahren, indem Sie statt auf das Gaspedal zu treten besser manuell den Schalter für die elektrische Feststellbremse betätigen, um die Feststellbremse zu lösen.

### Schaltgetriebemodelle

Wenn der Motor ausgeht, treten Sie innerhalb von drei Sekunden das Kupplungspedal. Unter bestimmten Bedingungen wird der Motor u. U. automatisch neu gestartet. Wenn dies nicht der Fall ist, befolgen Sie die üblichen Verfahren.

## Berganfahrhilfe

Die Berganfahrhilfe kann u. U. nicht verhindern, dass das Fahrzeug an einem sehr steilen oder rutschigen Hang bergab rollt. Sie funktioniert u. U. nicht bei geringen Steigungen.

Die Berganfahrhilfe ist auch dann funktionsbereit, wenn das VSA abgeschaltet ist.

Die Berganfahrhilfe ist kein Ersatz für die Feststellbremse.

## Sicherheitshinweise für die Fahrt

### SUV-Fahrerweisungen

SUV haben eine bedeutend höhere Überschlagsrate als andere Fahrzeugtypen. Zum Verhindern eines Überschlags oder Kontrollverlusts:

- Durchfahren Sie die Kurven mit geringerer Geschwindigkeit als bei einem normalen PKW.
- Vermeiden Sie scharfes Abbiegen und plötzliche Lenkmanöver, wo immer es möglich ist.
- Nehmen Sie unter keinen Umständen Änderungen am Fahrzeug vor, die den Schwerpunkt erhöhen können.
- Transportieren Sie kein schweres Gepäck auf dem Dach.

### Bei Nebel

Wenn es neblig ist, wird die Sicht schlecht. Schalten Sie auch während des Tages das Abblendlicht ein, wenn Sie fahren. Fahren Sie langsamer und verwenden Sie die Mittellinie der Fahrbahn, Leitplanken und das Rücklicht des Fahrzeugs vor Ihnen als Fahrhilfe.

### Bei starkem Wind

Halten Sie das Lenkrad fest, wenn ein starker Seitenwind das Fahrzeug während der Fahrt abtreibt. Bremsen Sie das Fahrzeug langsam ab und halten Sie es in der Straßenmitte. Nehmen Sie sich vor Windböen in Acht, besonders wenn das Fahrzeug einen Tunnel verlässt, über eine Brücke oder an einem Flussufer entlang fährt, eine freie Fläche wie einen Steinbruch überquert und an einem großen Lastwagen vorbeifährt.

\* 1: Modelle mit schlüssellosem Zugangssystem (Smart Entry & Start) haben eine **ENGINE START/STOP**-Taste anstelle eines Zündschalters.

### ☒ Sicherheitshinweise für die Fahrt

**VORSICHT:** Fahren Sie nicht dort auf der Straße, wo tiefe Pfützen sind. Das Fahren durch tiefes Wasser beschädigt den Motor und die Elektrik und führt zum Ausfall des Fahrzeugs.

#### ACHTUNG

Betätigen Sie nicht den Schalthebel, während Sie das Gaspedal drücken. Sie könnten hierdurch das Getriebe beschädigen.

#### ACHTUNG

Wenn das Lenkrad wiederholt extrem langsam gedreht wird oder längere Zeit ganz nach links oder rechts eingeschlagen gehalten wird, erwärmt sich die elektrische Servolenkung (EPS). Das System aktiviert dann einen Schutzmodus mit verringerter Leistung. Die Lenkbetätigung wird in diesem Fall zunehmend schwerer. Sobald das System abgekühlt ist, steht wieder die volle Leistung des EPS zur Verfügung. Ein häufiger Betrieb unter diesen Bedingungen kann zu einer Beschädigung des Systems führen.

Wenn der Zündschalter während der Fahrt auf ZUBEHÖR **I**\*<sup>1</sup> gestellt wird, schaltet der Motor ab. In diesem Fall ist keine Lenkhilfe oder Bremskraftunterstützung mehr vorhanden, sodass sich das Fahrzeug nur noch schwer steuern lässt.

Stellen Sie den Schalthebel nicht auf **N**, da hierdurch die Motorbrems- (und -beschleunigungs-)wirkung beeinträchtigt wird.

## ■ Bei Regen

Wenn es regnet, ist die Straße rutschig. Vermeiden Sie starkes Bremsen, rasche Beschleunigung und abrupte Lenkbewegungen und fahren Sie vorsichtiger. Es ist wahrscheinlich, dass Aquaplaning auftritt, wenn Sie auf einer Straße mit Spurrillen und Pfützen fahren. Fahren Sie nicht in tiefem Wasser oder auf überfluteten Straßen. Hierbei kann der Motor oder Antriebsstrang beschädigt oder der Ausfall elektrischer Komponenten verursacht werden.

## ■ Sonstige Sicherheitshinweise

Schlägt etwas heftig von unten gegen das Fahrzeug, halten Sie an einem sicheren Ort an. Prüfen Sie die Unterseite des Fahrzeugs auf Beschädigungen und Flüssigkeitslecks.

# Stufenloses Automatikgetriebe (CVT)\*

## ■ Kriechneigung

Der Motor läuft mit erhöhter Leerlaufdrehzahl und die Kriechneigung verstärkt sich. Lassen Sie Ihren Fuß weiter auf dem Bremspedal, wenn das Fahrzeug zum Stillstand gekommen ist.

## ■ Kickdown

Wird das Gaspedal schnell an einer Steigung betätigt, schaltet das Getriebe möglicherweise herunter, was zu unerwarteter Beschleunigung führt. Betätigen Sie das Gaspedal vorsichtig. Dies gilt besonders auf rutschigen bzw. glatten Fahrbahnen und in Kurven.

## ⊗ Sicherheitshinweise für die Fahrt

Vermeiden Sie während der ersten 1.000 km plötzliches Beschleunigen bzw. Vollgas, um Motor und Antriebsstrang nicht zu beschädigen.

Vermeiden Sie auf den ersten 300 km starkes Bremsen. Hieran sollten Sie sich auch halten, wenn Sie Bremsbeläge austauschen.

## ⊗ SUV-Fahrerweisungen

Der unsachgemäße Betrieb des Fahrzeugs kann zu einem Unfall oder Überschlag führen.

➤ **Wichtige Informationen** S. 38

➤ **Sicherheitshinweise für die Fahrt** S. 419

## ⊗ Bei Regen

Seien Sie bei Aquaplaning vorsichtig. Wenn Sie auf einer mit Wasser bedeckten Straße mit überhöhter Geschwindigkeit fahren, bildet sich eine Wasserschicht zwischen Reifen und Fahrbahndecke. Wenn das passiert, kann das Fahrzeug nicht auf Fahrerbefehle wie z. B. lenken oder bremsen reagieren.

Bremsen Sie langsam ab, wenn Sie Herunterschalten. Bei Straßenglätte kann eine plötzliche Motorbremswirkung zum Blockieren der Reifen führen.

Modelle mit stufenlosem Automatikgetriebe (CVT) ohne Schaltwippen

## Schalten

Passen Sie die Schalthebelposition an Ihre Fahrbedürfnisse an.

### ■ Schalthebelpositionen



Entriegelungstaste

<b>P</b>	<b>Parken</b> Wird zum Parken oder Starten des Motors verwendet
<b>R</b>	<b>Rückwärts</b> Wird beim Rückwärtsfahren verwendet.
<b>N</b>	<b>Neutral</b> Das Getriebe ist nicht gesperrt
<b>D</b>	<b>Fahren (D)</b> Wird zum normalen Fahren verwendet
<b>S</b>	<b>Fahren (S)</b> Wird verwendet für: <ul style="list-style-type: none"> <li>• Für höhere Beschleunigung</li> <li>• Zur Verstärkung der Motorbremswirkung</li> <li>• Beim Bergauf- und Bergabfahren</li> <li>• Beim Ziehen eines Anhängers in hügeligem Gelände</li> </ul>
<b>L</b>	<b>Low</b> Wird verwendet für: <ul style="list-style-type: none"> <li>• Zur weiteren Verstärkung der Motorbremswirkung</li> <li>• Beim Bergauf- und Bergabfahren</li> </ul>

### » Schalten

Modelle ohne schlüsselloses Zugangssystem (Smart Entry & Start)

Der Zündschalter kann erst dann in die Stellung SPERRE **0** gedreht und der Zündschlüssel erst dann abgezogen werden, wenn sich der Schalthebel in der Position **P** befindet.

Modelle mit schlüssellosem Zugangssystem (Smart Entry & Start)

Der Betriebsmodus kann erst dann von EIN auf FAHRZEUG AUS (SPERRE) geändert werden, wenn sich der Schalthebel in der Position **P** befindet.

Bei kaltem Motor rollt das Fahrzeug selbst in der Position **N** möglicherweise etwas nach vorn.

Treten Sie das Bremspedal durch und betätigen Sie ggf. die Feststellbremse.

Beim Schalten bei extrem niedrigen Temperaturen (-30 °C) kann sich die Anzeige der Schaltstellung kurz verzögern. Vergewissern Sie sich vor dem Anfahren stets, dass die korrekte Schaltstellung ausgewählt ist.

## Schalthebelbetätigung

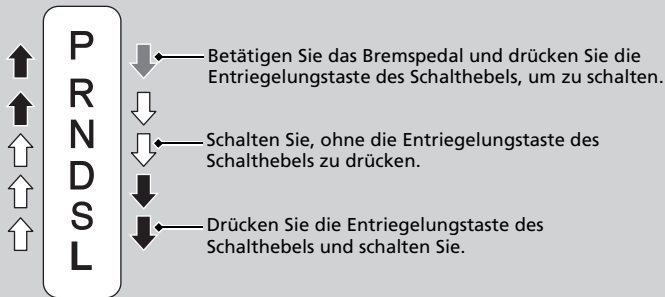
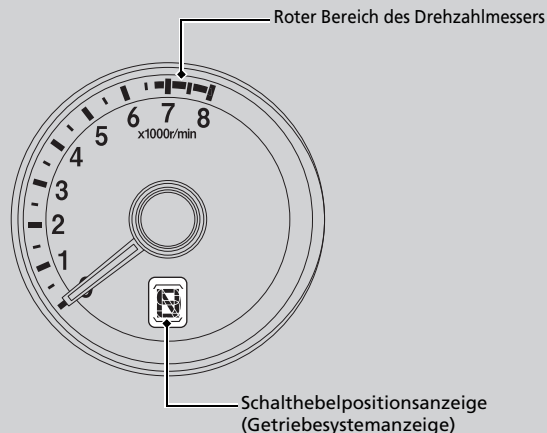

## » Schalthebelbetätigung

### ACHTUNG

Bringen Sie das Fahrzeug vollständig zum Stillstand und betätigen Sie das Bremspedal, bevor Sie von der Schalthebelposition **[D]** in die Position **[R]** und umgekehrt schalten.

Wird geschaltet, bevor das Fahrzeug zum Stillstand gekommen ist, können Getriebeschäden entstehen.

Prüfen Sie die Schalthebelposition anhand der Schalthebelpositionsanzeige, bevor Sie anfahren.

Falls die Getriebesystemanzeige beim Fahren in einer beliebigen Schaltposition blinkt, liegt ein Problem mit dem Getriebe vor.

Vermeiden Sie plötzliche Beschleunigungen und lassen Sie das Getriebe so bald wie möglich von einem Händler prüfen.

Bei einer Motordrehzahl im oder jenseits des roten Drehzahlmesserbereichs (Drehzahlbegrenzer), wird möglicherweise die Kraftstoffzufuhr unterbrochen. In diesem Fall spüren Sie unter Umständen ein leichtes Ruckeln.

Wird das Bremspedal bei gedrückter Entriegelungstaste des Schalthebels betätigt, lässt sich der Schalthebel möglicherweise nicht bewegen.

Betätigen Sie zuerst das Bremspedal.

Modelle mit stufenlosem Automatikgetriebe (CVT) mit Schaltwippen

## Schalten

Passen Sie die Schalthebelposition an Ihre Fahrbedürfnisse an.

### ■ Schalthebelpositionen

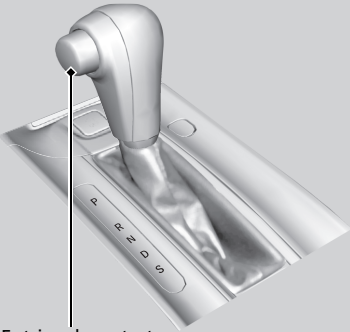

Entriegelungstaste

**P** **Parken**  
Wird zum Parken oder Starten des Motors verwendet

**R** **Rückwärts**  
Wird beim Rückwärtsfahren verwendet.

**N** **Neutral**  
Das Getriebe ist nicht gesperrt

**D** **Fahren (D)**  
Wird verwendet für:

- Für normales Fahren
- Beim vorübergehenden Fahren im manuellen 7-Gang-Schaltmodus

**S** **Fahren (S)**  
Wird verwendet für:

- Für höhere Beschleunigung
- Zur Verstärkung der Motorbremswirkung
- Beim Bergauf- und Bergabfahren
- Beim Fahren im manuellen 7-Gang-Schaltmodus
- Beim Ziehen eines Anhängers in hügeligem Gelände

### » Schalten

#### Modelle ohne schlüsselloses Zugangssystem (Smart Entry & Start)

Der Zündschalter kann erst dann in die Stellung SPERRE **0** gedreht und der Zündschlüssel erst dann abgezogen werden, wenn sich der Schalthebel in der Position **P** befindet.

#### Modelle mit schlüssellosem Zugangssystem (Smart Entry & Start)

Der Betriebsmodus kann erst dann von EIN auf FAHRZEUG AUS (SPERRE) geändert werden, wenn sich der Schalthebel in der Position **P** befindet.

Bei kaltem Motor rollt das Fahrzeug selbst in der Position **N** möglicherweise etwas nach vorn.

Treten Sie das Bremspedal durch und betätigen Sie ggf. die Feststellbremse.

Beim Schalten bei extrem niedrigen Temperaturen (-30 °C) kann sich die Anzeige der Schaltstellung kurz verzögern. Vergewissern Sie sich vor dem Anfahren stets, dass die korrekte Schaltstellung ausgewählt ist.

## ■ Schalthebelbetätigung

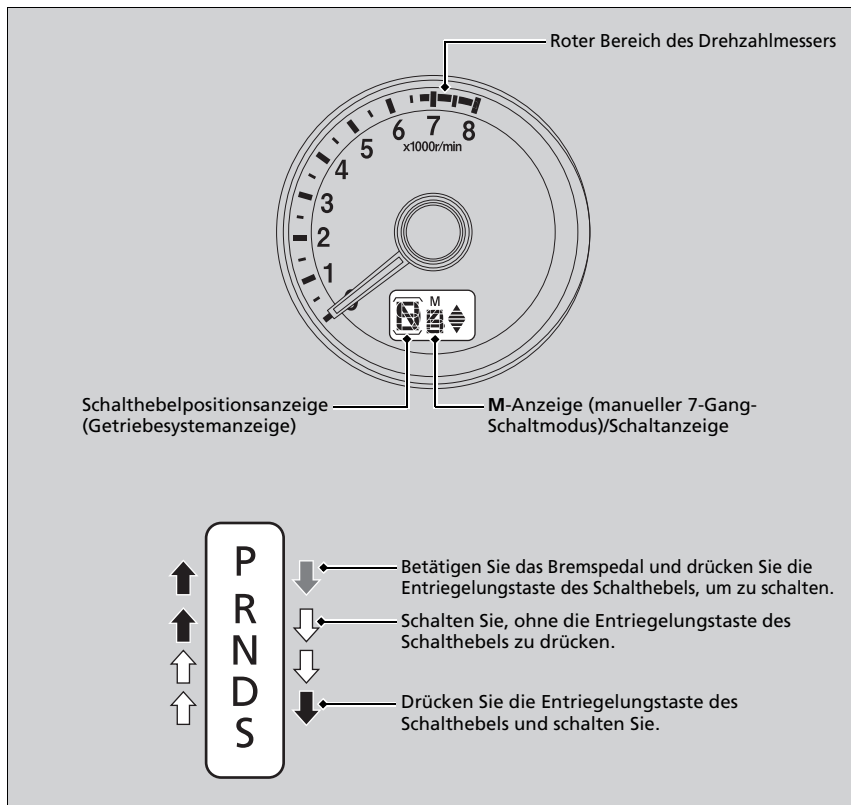

## ▶▶ Schalthebelbetätigung

### ACHTUNG

Bringen Sie das Fahrzeug vollständig zum Stillstand und betätigen Sie das Bremspedal, bevor Sie von der Schalthebelposition **D** in die Position **R** und umgekehrt schalten.

Wird geschaltet, bevor das Fahrzeug zum Stillstand gekommen ist, können Getriebebeschäden entstehen.

Prüfen Sie die Schalthebelposition anhand der Schalthebelpositionsanzeige, bevor Sie anfahren.

Falls die Getriebesystemanzeige beim Fahren in einer beliebigen Schaltposition blinkt, liegt ein Problem mit dem Getriebe vor.

Vermeiden Sie plötzliche Beschleunigungen und lassen Sie das Getriebe so bald wie möglich von einem Händler prüfen.

Bei einer Motordrehzahl im oder jenseits des roten Drehzahlmesserbereichs (Drehzahlbegrenzer), wird möglicherweise die Kraftstoffzufuhr unterbrochen. In diesem Fall spüren Sie unter Umständen ein leichtes Ruckeln.

Wird das Bremspedal bei gedrückter Entriegelungstaste des Schalthebels betätigt, lässt sich der Schalthebel möglicherweise nicht bewegen.

Betätigen Sie zuerst das Bremspedal.

## Manueller 7-Gang-Schaltmodus

Schalten Sie mithilfe der Schaltwippen vom 1. bis zum 7. Gang und umgekehrt, ohne die Hände vom Lenkrad zu nehmen. Wenn Sie beim Fahren eine der Schaltwippen ziehen, schaltet das Getriebe in den manuellen 7-Gang-Schaltmodus. Dieser Modus eignet sich besonders dann, wenn die Motorbremse benötigt wird.

### ■ Wenn sich der Schalthebel in der Position **D** befindet:

Der Schaltmodus wechselt vorübergehend auf den manuellen 7-Gang-Schaltmodus und die Nummer des Gangs wird an der Schaltanzeige angezeigt.

Der manuelle 7-Gang-Schaltmodus wird automatisch abgebrochen, wenn Sie mit konstanter Geschwindigkeit fahren oder beschleunigen, und die Nummer des Gangs an der Schaltanzeige erlischt.

Sie können diesen Modus abbrechen, indem Sie die Schaltwippe **+** für einige Sekunden ziehen. Der manuelle 7-Gang-Schaltmodus eignet sich besonders beim Reduzieren der Fahrzeuggeschwindigkeit vor dem Abbiegen.

### ■ Wenn sich der Schalthebel in der Position **S** befindet:

Der Schaltmodus wird in den manuellen 7-Gang-Schaltmodus geschaltet. Die **M**-Anzeige und die Nummer des ausgewählten Gangs werden in der Schaltanzeige angezeigt. Wenn sich die Fahrzeuggeschwindigkeit verringert, schaltet das Getriebe entsprechend herunter. Wenn das Fahrzeug anhält, wird automatisch in den 1. Gang heruntergeschaltet.

Wenn die Fahrzeuggeschwindigkeit steigt und die Motordrehzahl fast im roten Bereich des Drehzahlmessers ist, schaltet das Getriebe automatisch in den nächst höheren Gang.

Sie können nur im 1. Gang anfahren.

Um den manuellen 7-Gang-Schaltmodus abzubrechen, stellen Sie den Schalthebel von Position **S** auf Position **D**. Wenn der manuelle 7-Gang-Schaltmodus abgebrochen wurde, erlöschen die **M**-Anzeige und die Schaltanzeige.

## Manueller 7-Gang-Schaltmodus

Im manuellen 7-Gang-Schaltmodus schaltet das Getriebe durch Betätigung der Schaltwippen unter den folgenden Bedingungen einen Gang hoch oder runter:  
 Hochschalten: Die Motordrehzahl hat den Mindestwert für das Schalten in den nächst höheren Gang erreicht.  
 Herunterschalten: Die Motordrehzahl hat den Höchstwert für das Schalten in den nächst niedrigeren Gang erreicht.

Wenn die Motordrehzahl in die Nähe des roten Bereichs auf dem Drehzahlmesser gelangt, schaltet das Getriebe automatisch einen Gang hoch.

Wenn die Motordrehzahl den Mindestwert für den gerade eingelegten Gang erreicht, schaltet das Getriebe automatisch einen Gang runter.

Das Betätigen der Schaltwippen auf rutschiger Oberfläche kann zum Blockieren der Räder führen. In diesem Fall wird der manuelle 7-Gang-Schaltmodus abgebrochen, und das Fahrzeug kehrt in den normalen Fahrmodus **D** zurück.



## ■ Betrieb im manuellen 7-Gang-Schaltmodus

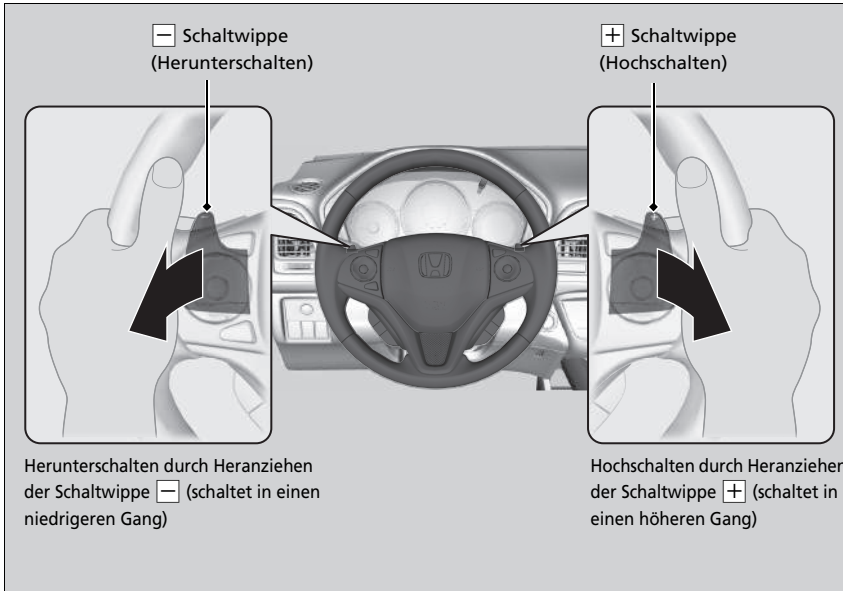

## ▣ Betrieb im manuellen 7-Gang-Schaltmodus

Mit jeder Schaltwippenbetätigung wird ein Gang hoch- oder herunterschaltet.

Um mehrere Gänge hoch- oder herunterzuschalten, geben Sie die Schaltwippe zuerst frei, bevor Sie diese für den nächsten Schaltvorgang erneut zu sich heranziehen.

Wenn ein Hoch- oder Herunterschalten nicht möglich ist, blinkt die Schaltanzeige. Sie zeigt damit an, dass Ihre Fahrzeuggeschwindigkeit nicht innerhalb des zulässigen Schaltbereichs für den gewünschten Gang liegt. Wenn die Anzeige blinkt, beschleunigen Sie etwas, um hochzuschalten und verlangsamen Sie die Geschwindigkeit etwas, um herunterzuschalten.

## Anzeigen für das Hoch-/Herunterschalten \*

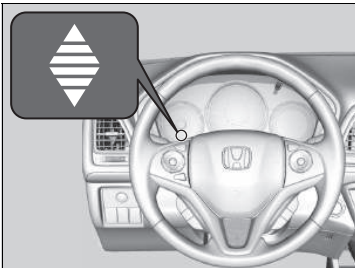

Diese Anzeigen leuchten auf, um Ihnen beim manuellen 7-Gang-Schaltmodus eine Schaltempfehlung zu geben, mit der Sie die beste Kraftstoffausnutzung erzielen.

Anzeige für das Hochschalten: Leuchtet auf, wenn das Hochschalten empfohlen wird.

### Modelle ohne Turbolader

Anzeige für das Herunterschalten: Leuchtet auf, wenn das Herunterschalten empfohlen wird.

## ⚠ Anzeigen für das Hoch-/Herunterschalten \*

### ⚠ WARNUNG

Die Schaltanzeige ist nur ein Anhaltspunkt für eine bessere Kraftstoffeinsparung. Schauen Sie niemals auf die Schaltanzeigen, wenn Straßenzustand und/oder Verkehrsbedingungen ungeeignet sind oder wenn Sie dies ablenkt.

### Modelle ohne Turbolader

Die Anzeige für das Herunterschalten fordert Sie nicht dazu auf, herunterzuschalten, um die Wirkung der Motorbremse zu verstärken. Es liegt an Ihnen, herunterzuschalten, um die Wirkung der Motorbremse zu verstärken, wenn Sie bergab fahren.

Schalten Sie immer bei angemessener Fahrzeuggeschwindigkeit herunter.

Bei eingeschaltetem ECON-Modus kann sich die Farbe der Hintergrundbeleuchtung ändern, wenn eine Schaltanzeige leuchtet und Sie den Gang nicht wechseln. Dies kann zu einem veränderten Kraftstoffverbrauch führen.

Straßenzustand und Verkehrslage können erfordern, dass Sie zu anderen als den vorgegebenen Zeitpunkten schalten.

\* Nicht verfügbar für alle Modelle

Modelle mit Schaltgetriebe

## Schalten

### Schalthebelbetätigung

Treten Sie das Kupplungspedal durch, um den Schalthebel zu bewegen und um zu schalten. Geben Sie anschließend das Pedal langsam frei.

Drücken Sie das Kupplungspedal, und warten Sie einige Sekunden, bevor Sie in **R** schalten, oder schalten Sie für kurze Zeit in einen der Vorwärtsgänge. Hierdurch werden die Gangräder angehalten, damit sie sich nicht „abnutzen“.

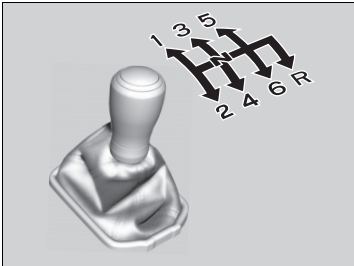

Lassen Sie Ihren Fuß nicht auf dem Kupplungspedal, wenn Sie nicht gerade schalten. Ihre Kupplung kann hierdurch schneller verschleifen.

### » Schalten

#### ACHTUNG

Schalten Sie erst in Position **R**, wenn das Fahrzeug vollständig steht.

Wird bei rollendem Fahrzeug in die Position **R** geschaltet, können Getriebeschäden entstehen.

#### ACHTUNG

Stellen Sie vor dem Herunterschalten sicher, dass sich die Drehzahl nicht im roten Bereich des Drehzahlmessers befindet. Sollte es hierzu kommen, kann dies Ihrem Motor erheblichen Schaden zufügen.

Wenn Sie die Höchstgeschwindigkeit für den eingelegten Gang überschreiten, bewegt sich die Nadel der Motordrehzahlanzeige in den roten Bereich. In diesem Fall spüren Sie unter Umständen ein leichtes Ruckeln.

## Anzeigen für das Hoch-/Herunterschalten

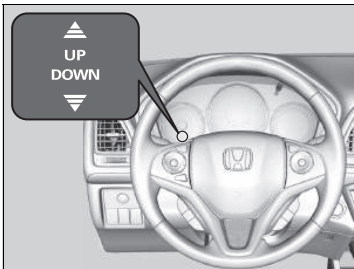

Diese Anzeigen leuchten auf, um anzuzeigen, dass ein Gangwechsel angemessen ist, um die Fahrweise mit der besten Kraftstoffausnutzung zu erhalten.

Anzeige für das Hochschalten: Leuchtet auf, wenn das Hochschalten empfohlen wird.

Anzeige für das Herunterschalten: Leuchtet auf, wenn das Herunterschalten empfohlen wird.

## ⚠ Anzeigen für das Hoch-/Herunterschalten

### ⚠ WARNUNG

Die Schaltanzeige ist nur ein Anhaltspunkt für eine bessere Kraftstoffeinsparung. Schauen Sie niemals auf die Schaltanzeigen, wenn Straßenzustand und/oder Verkehrsbedingungen ungeeignet sind oder wenn Sie dies ablenkt.

Die Anzeige für das Herunterschalten fordert Sie nicht dazu auf, herunterzuschalten, um die Wirkung der Motorbremse zu verstärken. Es liegt an Ihnen, herunterzuschalten, um die Wirkung der Motorbremse zu verstärken, wenn Sie bergab fahren.

Schalten Sie immer bei angemessener Fahrzeuggeschwindigkeit herunter.

Die Anzeige für das Herunterschalten leuchtet nicht auf, wenn von **2** auf **1** heruntergeschaltet wird.

Wenn der ECON-Modus eingeschaltet ist, kann sich die Farbe der Hintergrundbeleuchtung ändern, wenn eine Schaltanzeige leuchtet und Sie den Gang nicht wechseln. Dies kann zu einem veränderten Kraftstoffverbrauch führen.

Straßenzustand und Verkehrslage können erfordern, dass Sie zu anderen als den vorgegebenen Zeitpunkten schalten.

## ■ Rückwärtsgangsperr

Das Schaltgetriebe besitzt einen Sperrmechanismus, der verhindert, dass Sie versehentlich aus einem Vorwärtsgang heraus in **R** schalten, während sich das Fahrzeug mit einer bestimmten Geschwindigkeit bewegt.

Wenn **R** bei stehendem Fahrzeug nicht eingelegt werden kann, gehen Sie wie folgt vor:

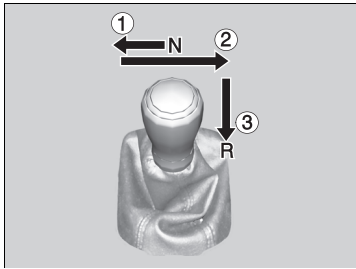

1. Drücken Sie das Kupplungspedal durch, bewegen Sie den Schalthebel vollständig nach links und schalten Sie in die Position **R**.
2. Wenn Sie immer noch nicht in **R** wechseln können, betätigen Sie die Feststellbremse, und drehen Sie den Zündschalter in die Stellung ZUBEHÖR **I** oder SPERRE **O**\*1.
3. Treten Sie das Kupplungspedal durch und schalten Sie in die Position **R**.
4. Treten Sie das Kupplungspedal weiterhin durch und starten Sie den Motor.

Lassen Sie das Fahrzeug von einem Händler prüfen, wenn diese Vorgehensweise wiederholt erforderlich ist.

\*1: Modelle mit schlüssellosem Zugangssystem (Smart Entry & Start) haben eine **ENGINE START/STOP**-Taste anstelle eines Zündschalters.

## ECON-Modus



Die **ECON**-Taste dient zum Ein- und Ausschalten des ECON-Modus.

### Benzinmodelle

Der ECON-Modus dient zur Kraftstoffeinsparung durch Anpassung der Leistung von Klimaautomatik, Motor\* und Tempomat\*.

### Dieselmotoren

Der ECON-Modus dient zur Kraftstoffeinsparung durch Anpassung der Leistung von Getriebe, Klimaautomatik und Tempomat.

### » ECON-Modus

Im ECON-Modus sind die Temperaturschwankungen der Klimaautomatik größer.

\* Nicht verfügbar für alle Modelle

Modelle mit stufenlosem Automatikgetriebe (CVT)

Modelle ohne Turbolader

## Automatische Leerlaufabschaltung\*

Zur Verringerung des Kraftstoffverbrauchs wird der Motor automatisch abgeschaltet, wenn das Fahrzeug anhält. Dies hängt von den Umweltbedingungen und den Betriebsbedingungen des Fahrzeugs ab. Dabei leuchtet die (grüne) Anzeige auf.

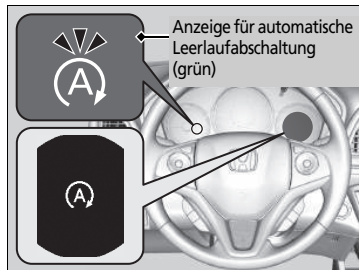

Wenn sich das Fahrzeug erneut in Bewegung setzen soll, wird der Motor wieder gestartet und die Anzeige (grün) erlischt.

➤ **Der Motor wird in folgenden Fällen automatisch wieder gestartet:** S. 436

Die Umgebungs- und Fahrzeugbedingungen, die sich auf den Betrieb der automatischen Leerlaufabschaltung auswirken, variieren.

➤ **Die automatische Leerlaufabschaltung wird aktiviert, wenn:** S. 434

➤ **Die automatische Leerlaufabschaltung wird in folgenden Fällen möglicherweise nicht aktiviert:** S. 435

Wenn die Fahrertür bei leuchtender Anzeige (grün) geöffnet wird, weist ein Warnton darauf hin, dass die automatische Leerlaufabschaltung aktiviert ist.

Auf dem Multi-Informationsdisplay wird eine Meldung zur automatischen Leerlaufabschaltung angezeigt.

➤ **Anzeigen** S. 92

➤ **Kundenspezifische Funktionen** S. 144

### ➤ Automatische Leerlaufabschaltung\*

Die in diesem Fahrzeug eingesetzte 12-Volt-Batterie ist speziell für Fahrzeuge mit automatischer Leerlaufabschaltung entwickelt worden. Durch Verwendung einer anderen 12-Volt-Batterie kann sich die Batteriebensdauer verkürzen. Außerdem wird dadurch die Aktivierung der Leerlauf-Abschaltautomatik verhindert. Vergewissern Sie sich beim Austausch der 12-Volt-Batterie, dass der korrekte Typ verwendet wird. Weitere Informationen hierzu erhalten Sie bei Ihrem Händler.

➤ **Technische Daten** S. 654

Betriebsdauer der automatischen Leerlaufabschaltung:

- **Verlängert sich** im ECON-Modus, im Vergleich zum deaktivierten ECON-Modus mit eingeschalteter Klimaautomatik.

## ■ Automatische Leerlaufabschaltung ON/OFF

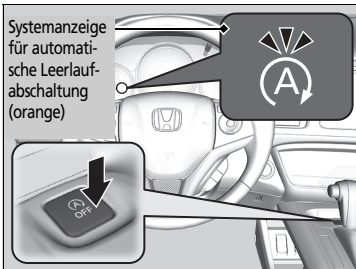

Drücken Sie diese Taste zum Ausschalten der automatischen Leerlaufabschaltung. Die automatische Leerlaufabschaltung wird deaktiviert.

- ▶ Die automatische Leerlaufabschaltung wird deaktiviert, und die Anzeige (orange) leuchtet auf.

Die automatische Leerlaufabschaltung wird bei jedem Starten des Motors eingeschaltet, auch wenn sie bei der letzten Fahrt deaktiviert wurde.

## ☒ Automatische Leerlaufabschaltung ON/OFF

Mit aktivierter automatischer Leerlaufabschaltung wird der Motor beim Drücken der **OFF**-Taste für automatische Leerlaufabschaltung wieder gestartet.



## ■ Die automatische Leerlaufabschaltung wird aktiviert, wenn:

Das Fahrzeug mit dem Schalthebel in der Position **D** und mit betätigtem Bremspedal angehalten wird.

### ■ Die automatische Leerlaufabschaltung wird in folgenden Fällen nicht aktiviert:

- Die **OFF**-Taste der automatischen Leerlaufabschaltung wird gedrückt.
- Der Sicherheitsgurt des Fahrers ist nicht angelegt.
- Die Temperatur des Motorkühlmittels ist zu niedrig oder zu hoch.
- Der Motor wurde gestartet, während die Motorhaube geöffnet war.
  - ▶ Schalten Sie den Motor aus. Um die automatische Leerlaufabschaltung zu aktivieren, schließen Sie die Motorhaube, bevor Sie den Motor erneut starten.
- Der Ladezustand der Batterie ist niedrig.
- Die Batterie-Innentemperatur beträgt -10 °C oder weniger.
-  ist aktiviert (die Anzeige leuchtet).
- Die Klimaautomatik wird verwendet und die Temperatur ist auf **Hi** oder **Lo** eingestellt.
- Die Klimaautomatik ist aktiv, und die Umgebungstemperatur liegt bei unter -20 °C oder bei über 40 °C.
- Die Temperatur des Getriebeöls ist zu niedrig oder zu hoch.
- Der Schalthebel steht nicht auf **D**.
- Das Fahrzeug hält nach dem Starten des Motors wieder an, bevor die Fahrzeuggeschwindigkeit 5 km/h erreicht hat.
- Das Fahrzeug wurde an einem starken Gefälle angehalten.

### ▶▶ Die automatische Leerlaufabschaltung wird aktiviert, wenn:

Öffnen Sie nicht die Motorhaube, wenn die automatische Leerlaufabschaltung aktiviert ist. Bei geöffneter Motorhaube wird der Motor nicht automatisch wieder gestartet.

Starten Sie den Motor in diesem Fall mit der **ENGINE START/STOP**-Taste\* oder drehen Sie den Zündschalter\* auf **START** .

▶ **Starten des Motors** S. 413, 416

#### Modelle mit schlüssellosem Zugangssystem (Smart Entry & Start)

Durch Drücken der **ENGINE START/STOP**-Taste wird auch dann in den Betriebsmodus ZUBEHÖR gewechselt, wenn die automatische Leerlaufabschaltung aktiviert ist. Im Betriebsmodus ZUBEHÖR wird der Motor nicht mehr automatisch wieder gestartet. Verwenden Sie das übliche Verfahren zum Starten des Motors.

▶ **Starten des Motors** S. 416

#### Modelle ohne schlüsselloses Zugangssystem (Smart Entry & Start)

Auch wenn Sie den Zündschalter bei aktiver automatischer Leerlaufabschaltung auf **START**  drehen, startet der Motor nicht.

■ **Die automatische Leerlaufabschaltung wird in folgenden Fällen möglicherweise nicht aktiviert:**

- Das Lenkrad wird betätigt.
- Das Fahrzeug befindet sich in großer Höhenlage.
- Das Fahrzeug wird durch plötzliches Bremsen gestoppt.
- Das Fahrzeug wird bei geringer Geschwindigkeit mehrmals beschleunigt und abgebremst.
- Die Klimaautomatik ist aktiv, und es besteht ein großer Unterschied zwischen eingestellter Temperatur und tatsächlicher Innentemperatur.
- Die Klimaautomatik wird verwendet, und die Luftfeuchtigkeit im Inneren ist hoch.
- Die Lüfterdrehzahl ist zu hoch.

### Der Motor wird in folgenden Fällen automatisch wieder gestartet:

- Das Bremspedal wird losgelassen (bei nicht aktivierter Auto-Hold-Bremsfunktion).
  - Das Gaspedal wird betätigt (bei aktivierter Auto-Hold-Bremsfunktion).
- **Auto-Hold-Bremsfunktion** S. 480

### In folgenden Fällen wird der Motor auch bei betätigtem Bremspedal\*<sup>1</sup> wieder gestartet:

- Die **OFF**-Taste der automatischen Leerlaufabschaltung wird gedrückt.
- Das Lenkrad wird betätigt.
- Der Schalthebel wird auf **R**, **S** und **L**\* oder von **N** auf **D** gestellt.
- Der Druck auf das Bremspedal wird reduziert, und das Fahrzeug kommt in Bewegung, wenn es an einer Steigung gestoppt wurde.
- Während des Haltens wird wiederholt Druck auf das Bremspedal ausgeübt und wieder gelöst.
- Die Batterieleistung wird schwach.
- Das Gaspedal wird betätigt.
- Der Sicherheitsgurt des Fahrers ist nicht eingearastet.
-  ist aktiviert (die Anzeige leuchtet).
- Die Klimaautomatik in Betrieb ist und die eingestellte Temperatur sich zu sehr von der tatsächlichen Innentemperatur unterscheidet.
- Die Klimaautomatik zur Entfeuchtung der Innenraumluft wird verwendet.

### Anfahrhilfe durch Bremsfunktion

Die Bremse bleibt nach dem Loslassen des Bremspedals kurz betätigt, um den Motor wieder zu starten. Hierdurch wird verhindert, dass sich das Fahrzeug an einer Steigung unerwartet in Bewegung setzt.

### Der Motor wird in folgenden Fällen automatisch wieder gestartet:

Wenn Sie während der automatischen Leerlaufabschaltung ein elektronisches Gerät verwenden, wird dieses unter Umständen beim erneuten Starten des Motors vorübergehend ausgeschaltet.

### In folgenden Fällen wird der Motor auch bei betätigtem Bremspedal\*<sup>1</sup> wieder gestartet:

\*1: Bei aktivierter Auto-Hold-Bremsfunktion und aktiver automatischer Leerlaufabschaltung können Sie das Bremspedal loslassen.

Wenn die Auto-Hold-Bremsfunktion ausgeschaltet wurde, oder wenn ein Problem mit dem System vorliegt, wird der Motor automatisch neu gestartet, wenn Sie das Bremspedal freigeben.

➤ **Auto-Hold-Bremsfunktion** S. 480

Modelle mit Schaltgetriebe

## Automatische Leerlaufabschaltung\*

Zur Verringerung des Kraftstoffverbrauchs wird der Motor automatisch abgeschaltet, wenn das Fahrzeug anhält. Dies hängt von den Umweltbedingungen und den Betriebsbedingungen des Fahrzeugs ab. Dabei leuchtet die (grüne) Anzeige auf.

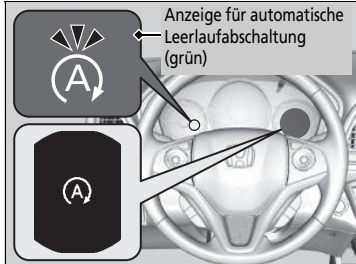

Sobald das Kupplungspedal betätigt wird und das Fahrzeug sich erneut in Bewegung setzen soll, wird der Motor wieder gestartet und die Anzeige (grün) erlischt.

☒ **Der Motor wird in folgenden Fällen automatisch wieder gestartet:** S. 440

Die Umgebungs- und Fahrzeugbedingungen, die sich auf den Betrieb der automatischen Leerlaufabschaltung auswirken, variieren.

☒ **Die automatische Leerlaufabschaltung wird aktiviert, wenn:** S. 439

☒ **Die automatische Leerlaufabschaltung wird in folgenden Fällen möglicherweise nicht aktiviert:** S. 439

Wenn die Fahrertür bei leuchtender Anzeige (grün) geöffnet wird, weist ein Warnton darauf hin, dass die automatische Leerlaufabschaltung aktiviert ist.

Auf dem Multi-Informationsdisplay wird eine Meldung bezüglich der automatischen Leerlaufabschaltung angezeigt.

☒ **Anzeigen** S. 92

☒ **Kundenspezifische Funktionen** S. 144

### ☒ Automatische Leerlaufabschaltung\*

Die in diesem Fahrzeug eingesetzte 12-Volt-Batterie ist speziell für Fahrzeuge mit automatischer Leerlaufabschaltung entwickelt worden. Durch Verwendung einer anderen 12-Volt-Batterie kann sich die Batterielebensdauer verkürzen. Außerdem wird dadurch die Aktivierung der Leerlauf-Abschaltautomatik verhindert. Vergewissern Sie sich beim Austausch der 12-Volt-Batterie, dass der korrekte Typ verwendet wird. Weitere Informationen hierzu erhalten Sie bei Ihrem Händler.

☒ **Technische Daten** S. 654, 657, 660

Betriebsdauer der automatischen Leerlaufabschaltung:

- **Verlängert sich** im ECON-Modus, im Vergleich zum deaktivierten ECON-Modus mit eingeschalteter Klimaautomatik.

## ■ Automatische Leerlaufabschaltung ON/OFF

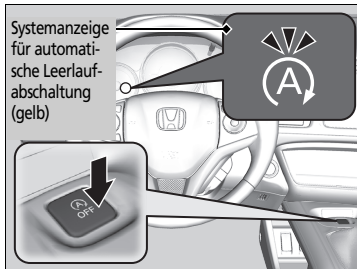

Zum Ausschalten der automatischen Leerlaufabschaltung drücken Sie diese Taste. Die automatische Leerlaufabschaltung wird deaktiviert.

- ▶ Die automatische Leerlaufabschaltung wird deaktiviert, und die Anzeige leuchtet auf.

Die automatische Leerlaufabschaltung wird bei jedem Starten des Motors eingeschaltet, auch wenn sie bei der letzten Fahrt deaktiviert wurde.

## ▶ Automatische Leerlaufabschaltung ON/OFF

Mit aktivierter automatischer Leerlaufabschaltung wird der Motor beim Drücken der **OFF**-Taste für automatische Leerlaufabschaltung wieder gestartet.

## Die automatische Leerlaufabschaltung wird aktiviert, wenn:

Wenn nach dem Vorwärtsfahren des Fahrzeugs und anschließendem Bremsen das Kupplungspedal vollständig betätigt wird, der Schalthebel sich in Position **N** befindet und das Kupplungspedal dann losgelassen wird.

▶ Betätigen Sie das Kupplungspedal, um den Motor automatisch wieder zu starten.

## Die automatische Leerlaufabschaltung wird in folgenden Fällen nicht aktiviert:

- Die **OFF**-Taste der automatischen Leerlaufabschaltung wird gedrückt.
- Der Sicherheitsgurt des Fahrers ist nicht angelegt.
- Die Temperatur des Motorkühlmittels ist zu niedrig oder zu hoch.
- Der Motor wurde gestartet, während die Motorhaube geöffnet war.
  - ▶ Schalten Sie den Motor aus. Um die automatische Leerlaufabschaltung zu aktivieren, schließen Sie die Motorhaube, bevor Sie den Motor erneut starten.
- Der Ladezustand der Batterie ist niedrig.
-  ist aktiviert (die Anzeige leuchtet).
- Die Klimaautomatik wird verwendet und die Temperatur ist auf **Hi** oder **Lo** eingestellt.
- Die Klimaautomatik ist aktiv, und die Umgebungstemperatur liegt bei unter -20 °C oder bei über 40 °C.
- Der Schalthebel befindet sich nicht in der Position **N**.
- Der Motor wird wieder gestartet, aber das Fahrzeug wird erneut angehalten, bevor es 3 km/h erreicht.

### Benzinmodelle mit Turbolader

- Die Batterie-Innentemperatur beträgt 5 °C oder weniger.

### Ausgenommen Benzinmodelle mit Turbolader

- Die Batterie-Innentemperatur beträgt -10 °C oder weniger.

## Die automatische Leerlaufabschaltung wird in folgenden Fällen möglicherweise nicht aktiviert:

- Das Lenkrad wird betätigt.
- Das Fahrzeug befindet sich in großer Höhenlage.
- Die Klimaautomatik ist aktiv, und es besteht ein großer Unterschied zwischen eingestellter Temperatur und tatsächlicher Innentemperatur.
- Die Klimaautomatik wird verwendet, und die Luftfeuchtigkeit im Inneren ist hoch.
- Die Lüfterdrehzahl ist zu hoch.

## Die automatische Leerlaufabschaltung wird aktiviert, wenn:

Öffnen Sie nicht die Motorhaube, wenn die automatische Leerlaufabschaltung aktiviert ist. Bei geöffneter Motorhaube wird der Motor nicht automatisch wieder gestartet.

Starten Sie den Motor in diesem Fall mit der **ENGINE START/STOP**-Taste oder drehen Sie den Zündschalter auf **START** .

➤ **Starten des Motors** S. 413, 416

### Modelle mit schlüssellosem Zugangssystem (Smart Entry & Start)

Durch Drücken der **ENGINE START/STOP**-Taste wird auch dann in den Betriebsmodus FAHRZEUG AUS (SPERRE) gewechselt, wenn die automatische Leerlaufabschaltung aktiviert ist. Im Betriebsmodus FAHRZEUG AUS (SPERRE) wird der Motor nicht mehr automatisch wieder gestartet.

Verwenden Sie das übliche Verfahren zum Starten des Motors.

➤ **Starten des Motors** S. 416

### Modelle ohne schlüsselloses Zugangssystem (Smart Entry & Start)

Auch wenn Sie den Zündschalter bei aktiver automatischer Leerlaufabschaltung auf **START**  drehen, startet der Motor nicht.

### ■ Der Motor wird in folgenden Fällen automatisch wieder gestartet:

Das Kupplungspedal wird betätigt.

### ■ Der Motor wird automatisch auch dann wieder gestartet, wenn das Kupplungspedal nicht betätigt wurde und sich der Schalthebel in der Position **N** befindet. Dies geschieht in den folgenden Fällen:

- Die **OFF**-Taste der automatischen Leerlaufabschaltung wird gedrückt.
- Ihr Fahrzeug wird bewegt.
- Während des Haltens wird wiederholt Druck auf das Bremspedal ausgeübt und wieder gelöst.
- Die Batterieleistung wird schwach.
- Das Lenkrad wird betätigt.

### ⌘ Der Motor wird in folgenden Fällen automatisch wieder gestartet:

Wenn Sie während der automatischen Leerlaufabschaltung ein elektronisches Gerät verwenden, wird dieses unter Umständen beim erneuten Starten des Motors vorübergehend ausgeschaltet.

Wenn im System eine Störung vorliegt, wird der Motor nicht automatisch gestartet. Verwenden Sie das übliche Verfahren zum Starten des Motors.

➤ **Starten des Motors** S. 413, 416

Der Motor startet nicht automatisch neu, wenn:

- Der Sicherheitsgurt auf der Fahrerseite nicht eingerastet ist. Legen Sie den Sicherheitsgurt auf der Fahrerseite an, um sicherzustellen, dass die automatische Leerlaufabschaltung weiterhin aktiviert ist.
- Der Schalthebel von Position **N** in eine beliebige andere Position gebracht wird.

Stellen Sie den Hebel auf **N**.

➤ **Warnungen und Informationsmeldungen im Multi-Informationdisplay** S. 116

Wenn das System abschaltet, führen Sie die normalen Schritte zum Starten des Motors aus.

➤ **Starten des Motors** S. 413, 416

## ■ Wenn die Anzeige für die automatische Leerlaufabschaltung (grün) schnell zu blinken beginnt

Treten Sie das Kupplungspedal vollständig durch.

- ▶ Der Motor wird automatisch wieder angelassen.

## ☒ Wenn die Anzeige für die automatische Leerlaufabschaltung (grün) schnell zu blinken beginnt

Die Anzeige beginnt unter folgenden Bedingungen schnell zu blinken:

-  (Windschutzscheibenheizung) wird berührt.
- Wenn die Klimaautomatik in Betrieb ist und sich im Fahrzeug Feuchtigkeit bildet.
- Wenn die Klimaautomatik in Betrieb ist und die eingestellte Temperatur sich zu sehr von der tatsächlichen Temperatur im Fahrzeug unterscheidet.



## Tempomat

Der Tempomat hält eine konstante Geschwindigkeit aufrecht, ohne dass eine Betätigung des Gaspedals erforderlich ist. Verwenden Sie den Tempomaten auf Schnellstraßen und Autobahnen oder freien Straßen, auf denen eine konstante Geschwindigkeit mit geringer Beschleunigung oder Verzögerung möglich ist.

### Einsatzbereich

■ Fahrzeuggeschwindigkeit für Tempomat:  
Gewünschte Geschwindigkeit in einem  
Bereich von ca. 30 km/h bis ca. 200 km/h

Halten Sie stets ausreichend Abstand  
zwischen sich und dem  
vorausfahrenden Fahrzeug.

### Modelle mit stufenlosem Automatikgetriebe (CVT)

■ Schalthebelpositionen für den  
Tempomat: Bei **D** oder **S**



### Bedienung

■ Die Anzeige leuchtet in der Instrumententafel  
Der Tempomat ist einsatzbereit.

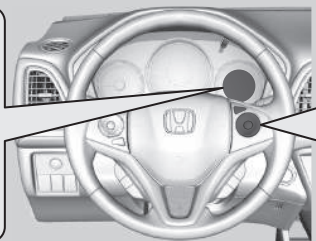

■ Drücken Sie die **MAIN**-Taste  
am Lenkrad.



Wenn eine andere Anzeige aufleuchtet, drücken Sie zum Einschalten des Tempomats die **LIM**-Taste.

### Tempomat

## ⚠️ WARNUNG

Der falsche Einsatz des Tempomats kann zu  
einem Unfall führen.

Verwenden Sie den Tempomat nur bei gutem  
Wetter auf freier Autobahn.

Beim Bergauf- oder Bergabfahren kann eine konstante  
Geschwindigkeit unter Umständen nicht beibehalten  
werden.

### Modelle mit Schaltgetriebe

Wenn sich die Motordrehzahl verringert, versuchen Sie,  
herunterzuschalten. Sie erhalten die eingestellte  
Geschwindigkeit aufrecht, wenn Sie innerhalb von fünf  
Sekunden den Gang wechseln.

Wenn Sie den Tempomat nicht verwenden:

Schalten Sie den Tempomat ab, indem Sie die Taste **MAIN**  
drücken.

Sie können den Tempomat und den einstellbaren oder  
intelligenten Geschwindigkeitsbegrenzer\* nicht gleichzeitig  
verwenden.

## ■ Einstellen der Fahrzeuggeschwindigkeit

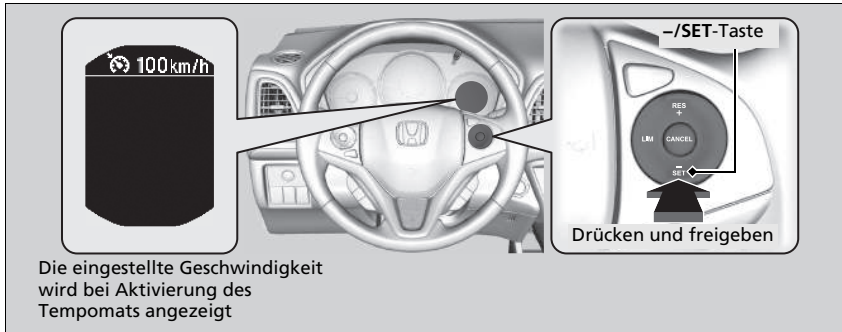

Nehmen Sie den Fuß vom Gaspedal, und drücken Sie bei Erreichen der gewünschten Geschwindigkeit die **-/SET**-Taste.

In dem Augenblick, in dem Sie die **-/SET**-Taste freigeben, ist die Geschwindigkeit eingestellt und der Tempomat ist aktiviert. Die eingestellte Geschwindigkeit wird angezeigt.

## ■ Korrigieren der Fahrzeuggeschwindigkeit

Verringern oder erhöhen Sie die Fahrzeuggeschwindigkeit mit den Tasten **RES/+** oder **-/SET** am Lenkrad.

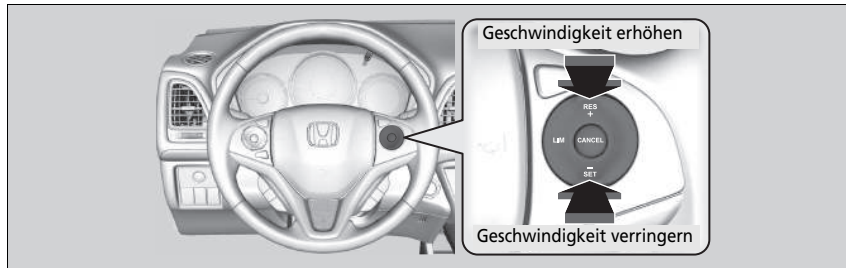

- Bei jedem Tastendruck erhöht oder verringert sich die Fahrzeuggeschwindigkeit um ca. 1 km/h.
- Halten Sie die Taste gedrückt, erhöht oder verringert sich die Fahrzeuggeschwindigkeit um ca. 10 km/h.

## ■ Aufheben

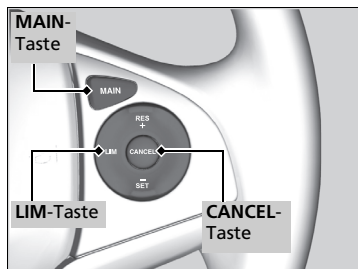

Um den Tempomat abzustellen, gehen Sie wie folgt vor:

- Drücken Sie die **CANCEL**-Taste.
- Drücken Sie die **MAIN**-Taste.
- Drücken Sie die **LIM**-Taste.
- Betätigen Sie das Bremspedal.
- Drücken Sie das Kupplungspedal\* mindestens fünf Sekunden lang.

Die angezeigte eingestellte Geschwindigkeit erlischt.

## ☒ Aufheben

Wiederaufnehmen der zuvor eingestellten Geschwindigkeit: Nachdem der Tempomat ausgeschaltet wurde, kann die zuvor eingestellte Geschwindigkeit wieder aufgenommen werden, indem die **RES/+**-Taste bei einer Geschwindigkeit von mindestens 30 km/h gedrückt wird.

Die Geschwindigkeit kann in den folgenden Situationen nicht eingestellt oder wieder aufgenommen werden:

- Bei einer Fahrzeuggeschwindigkeit unter 30 km/h
- Bei abgeschalteter **MAIN**-Taste

Bei Fahrzeuggeschwindigkeiten von 25 km/h oder weniger wird der Tempomat automatisch abgestellt.

## Geschwindigkeitsbegrenzer

Dieses System ermöglicht es Ihnen, eine Höchstgeschwindigkeit einzustellen, die nicht überschritten werden kann, auch dann nicht, wenn Sie das Gaspedal durchdrücken. Die Fahrzeuggeschwindigkeitsbegrenzung kann zwischen ca. 30 km/h und 250 km/h eingestellt werden.

### Bedienung

**Die Anzeige leuchtet in der Instrumententafel**  
Der Geschwindigkeitsbegrenzer ist einsatzbereit.

**Drücken Sie die MAIN-Taste**  
am Lenkrad

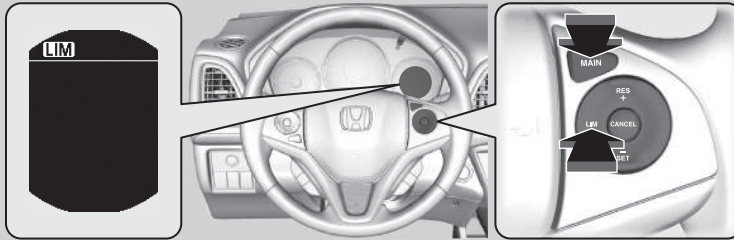

Wenn eine andere Anzeige aufleuchtet, drücken Sie zum Einschalten des Geschwindigkeitsbegrenzers die **LIM**-Taste.

### ⊠ Geschwindigkeitsbegrenzer

## ⚠ WARNUNG

Der Geschwindigkeitsbegrenzer weist Einschränkungen auf.

Für die Anpassung der Fahrzeuggeschwindigkeit, die Einhaltung der Geschwindigkeitsbegrenzung und den sicheren Betrieb des Fahrzeugs sind immer Sie selbst verantwortlich.

## ⚠ WARNUNG

Betätigen Sie das Gaspedal nicht mehr als nötig. Behalten Sie je nach Fahrzeuggeschwindigkeit eine angemessene Gaspedalstellung bei.

Der Geschwindigkeitsbegrenzer behält möglicherweise nicht die eingestellte Geschwindigkeitsbegrenzung bei, wenn Sie bergab fahren. Verlangsamen Sie die Fahrt in einem solchen Fall durch Betätigen des Bremspedals.

Wenn Sie den Geschwindigkeitsbegrenzer nicht verwenden: Schalten Sie den Geschwindigkeitsbegrenzer aus, indem Sie die Taste **MAIN** drücken.

Sie können den Geschwindigkeitsbegrenzer und den Tempomat oder den intelligenten Geschwindigkeitsbegrenzer\* nicht gleichzeitig verwenden.

### Modelle mit Schaltgetriebe

Wenn sich die Motordrehzahl verringert, versuchen Sie, herunterzuschalten.

\* Nicht verfügbar für alle Modelle

## ■ So stellen Sie die Geschwindigkeitsbegrenzung ein

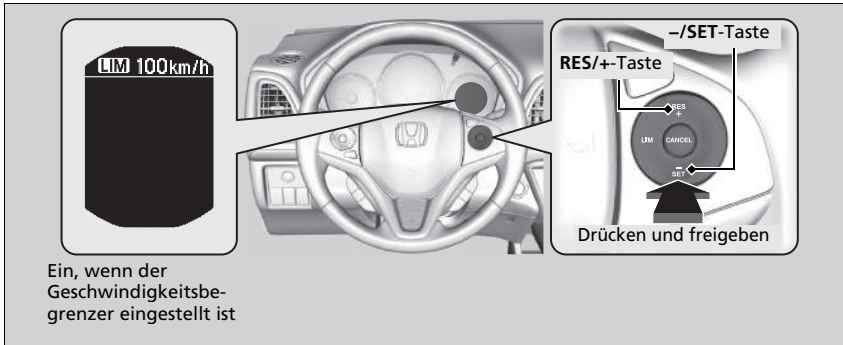

- Nehmen Sie den Fuß vom Pedal, und drücken Sie bei Erreichen der gewünschten Geschwindigkeit die **-/SET**-Taste. Sobald Sie die **-/SET**-Taste loslassen, wird die Geschwindigkeitsbegrenzung fixiert, und der Geschwindigkeitsbegrenzer wird angezeigt. Die Geschwindigkeitsbegrenzung wird angezeigt.
- Sie können die zuvor eingestellte Geschwindigkeitsbegrenzung festlegen, indem Sie die **RES/+**-Taste drücken.

## ☞ So stellen Sie die Geschwindigkeitsbegrenzung ein

Wenn die Geschwindigkeitsbegrenzung während der Fahrt auf weniger als 30 km/h eingestellt wird, wird diese auf 30 km/h eingestellt.

Der Warnton ertönt, und die angezeigte Geschwindigkeitsbegrenzung blinkt, wenn die Fahrzeuggeschwindigkeit an einem steil abfallenden Hang die Begrenzung um 3 km/h überschreitet.

Der Geschwindigkeitsbegrenzer wird auf die aktuelle Geschwindigkeit eingestellt, falls diese höher als die zuvor eingestellte Geschwindigkeitsbegrenzung ist, wenn Sie die **RES/+**-Taste drücken.

## ■ So stellen Sie die Geschwindigkeitsbegrenzung ein

Verringern oder erhöhen Sie die Geschwindigkeitsbegrenzung mit den Tasten **RES/+** oder **-/SET** am Lenkrad.

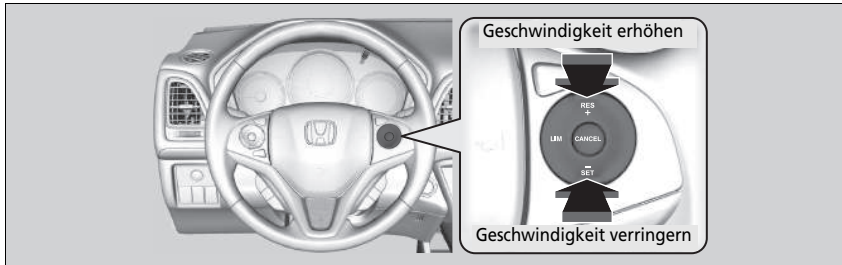

- Bei jedem Tastendruck erhöht oder verringert sich die Geschwindigkeitsbegrenzung um ca. 1 km/h.
- Wenn Sie die Taste gedrückt halten, erhöht oder verringert sich die Geschwindigkeitsbegrenzung jede 1/2 Sekunde schrittweise um 10 km/h, bis die Systemgrenze erreicht wurde.
- Das Fahrzeug beschleunigt oder verlangsamt, bis die eingestellte Geschwindigkeit erreicht wurde.

## ■ Zeitweises Überschreiten der Geschwindigkeitsbegrenzung

Die Geschwindigkeitsgrenze kann durch vollständiges Durchdrücken des Gaspedals überschritten werden.

- ▶ Die angezeigte Geschwindigkeitsbegrenzung blinkt.  
Der Warnton ertönt, sobald die Geschwindigkeitsbegrenzung überschritten wird.

### ☒ Zeitweises Überschreiten der Geschwindigkeitsbegrenzung

Der Warnton ertönt, wenn die Fahrzeuggeschwindigkeit bei vollständig durchgedrücktem Gaspedal die eingestellte Geschwindigkeitsbegrenzung übersteigt.

Der Geschwindigkeitsbegrenzer setzt wieder ein, sobald die Fahrgeschwindigkeit die eingestellte Geschwindigkeitsgrenze unterschreitet.

## Aufheben

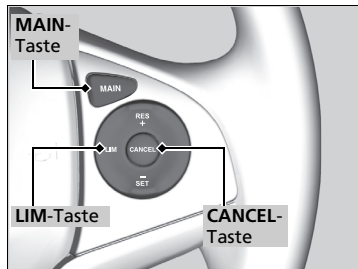

Um den Geschwindigkeitsbegrenzer aufzuheben, gehen Sie wie folgt vor:

- Drücken Sie die **CANCEL**-Taste.
- Drücken Sie die **MAIN**-Taste.
- Drücken Sie die **LIM**-Taste.

## ⌘ Aufheben

Der Geschwindigkeitsbegrenzer wechselt zur Tempomat-Funktion, wenn Sie die Taste **LIM** drücken.

### Modelle mit intelligentem Geschwindigkeitsbegrenzer

Durch Drücken der **LIM**-Taste wechselt der Geschwindigkeitsbegrenzer zum intelligenten Geschwindigkeitsbegrenzer.

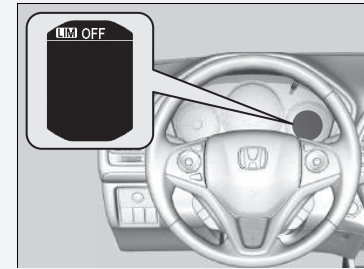

Falls ein Problem mit dem System vorliegt, wenn Sie den Geschwindigkeitsbegrenzer verwenden, ertönt der Warnton und leuchtet **OFF** auf. Der Geschwindigkeitsbegrenzer wird ausgeschaltet.

Modelle mit Verkehrszeichenerkennung

## Intelligenter Geschwindigkeitsbegrenzer

Stellt automatisch die Geschwindigkeitsbegrenzung ein, die die Verkehrszeichenerkennung erkannt hat. Die zulässige Höchstgeschwindigkeit kann nicht überschritten werden, selbst wenn das Gaspedal betätigt wird. Wenn Sie das Gaspedal ganz durchdrücken, kann die Geschwindigkeitsbegrenzung überschritten werden.

☒ **Verkehrszeichenerkennung**\* S. 464

☒ Intelligenter Geschwindigkeitsbegrenzer

### **WARNUNG**

Der intelligente Geschwindigkeitsbegrenzer weist Einschränkungen auf. Wenn die Verkehrszeichenerkennung nicht ordnungsgemäß funktioniert oder kein Geschwindigkeitsbegrenzungsschild vorhanden ist, kann der Sollwert des intelligenten Geschwindigkeitsbegrenzers über oder unter der zulässigen Höchstgeschwindigkeit liegen oder das System funktioniert nicht. Für die Anpassung der Geschwindigkeit, die Einhaltung der Geschwindigkeitsbegrenzung und den sicheren Betrieb des Fahrzeugs sind immer Sie selbst verantwortlich.

Das Fahrzeug beschleunigt je nach Druck auf das Gaspedal, bis es die von der Verkehrszeichenerkennung ermittelte Geschwindigkeit erreicht.

\* Nicht verfügbar für alle Modelle



### Bedienung

#### Auf der Instrumententafel leuchtet die Anzeige

Der intelligente Geschwindigkeitsbegrenzer ist einsatzbereit.

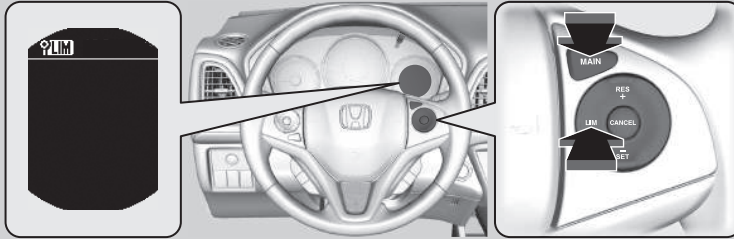

■ Drücken Sie die **MAIN**-Taste am Lenkrad.

Wenn eine andere Anzeige aufleuchtet, drücken Sie zum Einschalten des intelligenten Geschwindigkeitsbegrenzers die **LIM**-Taste.

### Intelligenter Geschwindigkeitsbegrenzer

Das System ist so konzipiert, dass es Schilder erkennt, die den Normen des Wiener Übereinkommens entsprechen. Möglicherweise können nicht alle Schilder erkannt werden, daher sollten Sie selbst stets auf die Straßenbeschilderung achten. Die Verkehrszeichenerkennung funktioniert weder in allen Ländern, die Sie bereisen, noch in allen Situationen einwandfrei.

☒ **Verkehrszeichenerkennung\*** S. 464

Wenn der intelligente Geschwindigkeitsbegrenzer auf die falsche zulässige Höchstgeschwindigkeit eingestellt ist, führen Sie einen der folgenden Schritte aus:

Aufheben

- Drücken Sie die **CANCEL**-Taste.
- Drücken Sie die **MAIN**-Taste.
- Drücken Sie die **LIM**-Taste.

Zeitweises Überschreiten der Geschwindigkeitsbegrenzung

- Drücken Sie das Gaspedal vollständig durch.

Der intelligente Geschwindigkeitsbegrenzer behält möglicherweise nicht die eingestellte Geschwindigkeitsbegrenzung bei, wenn Sie bergab fahren. Verlangsamen Sie die Fahrt in einem solchen Fall durch Betätigen des Bremspedals.

Wenn Sie den intelligenten Geschwindigkeitsbegrenzer nicht verwenden, schalten Sie ihn durch Drücken der **MAIN**-Taste aus.

Sie können den intelligenten Geschwindigkeitsbegrenzer und den Tempomat oder den Geschwindigkeitsbegrenzer nicht gleichzeitig verwenden.

## So stellen Sie die Geschwindigkeitsbegrenzung ein

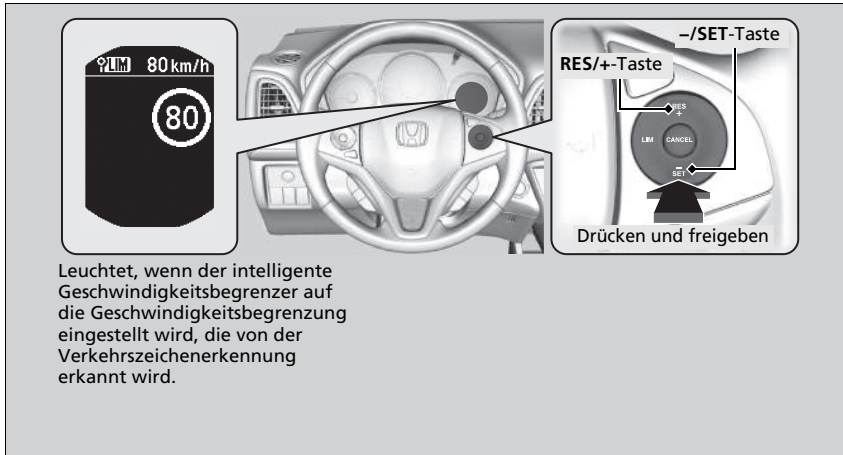

- Sobald Sie die **-/SET-** oder **RES/+**-Taste loslassen, wird der intelligente Geschwindigkeitsbegrenzer auf die Geschwindigkeitsbegrenzung eingestellt, die die Verkehrszeichenerkennung erkennt. Die Geschwindigkeitsbegrenzung wird angezeigt.

### Intelligenter Geschwindigkeitsbegrenzer

#### Modelle mit Schaltgetriebe

Wenn sich die Motordrehzahl verringert, versuchen Sie, herunterzuschalten.

Verwenden Sie den intelligenten Geschwindigkeitsbegrenzer nicht in Gebieten mit anderen Einheiten als dessen festgelegte Anzeigeeinheit.

#### Rechtslenkermodell außer Modelle für Zypern

Stellen Sie Maßeinheit der eingestellten Fahrzeuggeschwindigkeit auf dieselbe Einheit ein wie in dem Gebiet, in dem Sie fahren.

➤ **Kundenspezifische Funktionen** S. 144

### So stellen Sie die Geschwindigkeitsbegrenzung ein

Wenn Sie den intelligenten Geschwindigkeitsbegrenzer bei einer von der Verkehrszeichenerkennung erkannten zulässigen Höchstgeschwindigkeit von weniger als 30 km/h einstellen, können die Geschwindigkeitsbegrenzer-Funktion und Warnfunktion vorübergehend deaktiviert werden.

Wenn die Fahrzeuggeschwindigkeit die von der Verkehrszeichenerkennung erkannte zulässige Höchstgeschwindigkeit überschreitet, verlangsamt sich ihr Fahrzeug allmählich auf die zulässige Höchstgeschwindigkeit oder darunter. Verlangsamen Sie die Fahrt bei Bedarf durch Betätigen des Bremspedals.

Der Warnton ertönt und die angezeigte Geschwindigkeitsbegrenzung blinkt, wenn die Fahrzeuggeschwindigkeit die Begrenzung um mindestens 3 km/h überschreitet.

■ **Wenn die Verkehrszeichenerkennung das neue Geschwindigkeitsbegrenzungsschild erkennt.**

Der intelligente Geschwindigkeitsbegrenzer wird auf die neue Geschwindigkeitsbegrenzung eingestellt, die von der Verkehrszeichenerkennung erkannt wird.

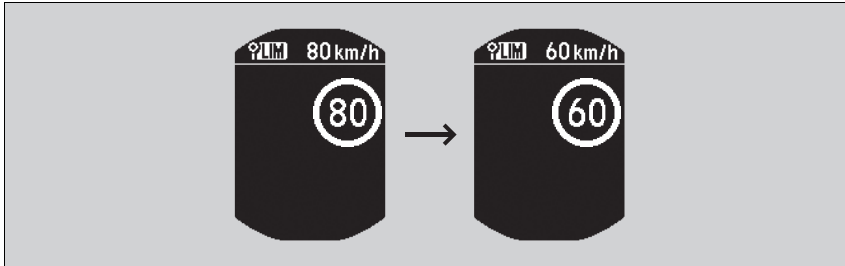

■ **Die Geschwindigkeitsbegrenzungs- und Warnfunktion kann in folgenden Fällen auch vorübergehend deaktiviert werden, wenn auf dem Bildschirm der Verkehrszeichenerkennung kein Geschwindigkeitsbegrenzungsschild angezeigt wird:**

- Das Ende der Geschwindigkeitsbegrenzung oder einer anderen Einschränkung wird erkannt.
- Ihr Fahrzeug befährt/verlässt eine Autobahn oder Bundesstraße.
- Sie wenden an einer Kreuzung mit gesetztem Blinker und ändern die Fahrtrichtung.

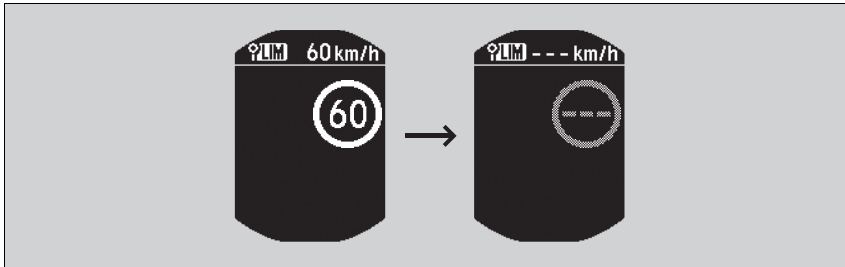

☞ **So stellen Sie die Geschwindigkeitsbegrenzung ein**

Der intelligente Geschwindigkeitsbegrenzer kann auch vorübergehend deaktiviert werden, wenn die Verkehrszeichenerkennung nur zusätzliche Geschwindigkeitsbegrenzungsschilder erkennt.

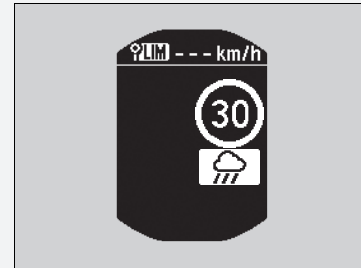

■ **Wenn die Verkehrszeichenerkennung das Geschwindigkeitsbegrenzungsschild erkennt, während der intelligente Geschwindigkeitsbegrenzer vorübergehend deaktiviert ist:**

Die Geschwindigkeitsbegrenzungs- und Warnfunktion wird automatisch wieder aktiviert.

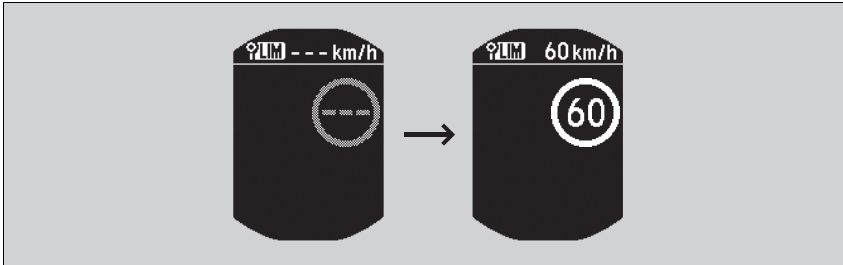

■ **Wenn die Verkehrszeichenerkennung das Geschwindigkeitsbegrenzungsschild einige Zeit lang nicht erkennt, während der intelligente Geschwindigkeitsbegrenzer aktiviert ist:**

Während der Fahrt zeigt die Verkehrszeichenerkennung, abgesehen von den Situationen, in denen die Verkehrszeichenerkennung kein Geschwindigkeitsbegrenzungsschild erkennt, möglicherweise keine Geschwindigkeitsbegrenzung an.

Der intelligente Geschwindigkeitsbegrenzer funktioniert jedoch weiterhin.

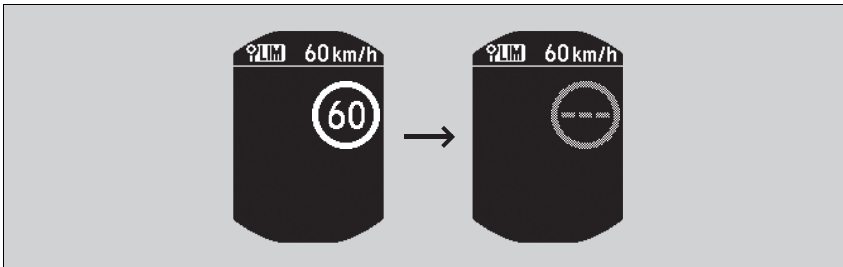

## ■ So stellen Sie die Geschwindigkeitsbegrenzung ein

Verringern oder erhöhen Sie die Geschwindigkeitsbegrenzung mit den Tasten **RES/+** oder **-/SET** am Lenkrad.

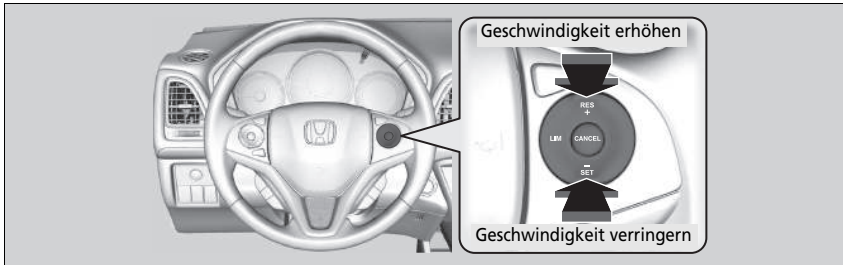

- Bei jedem Tastendruck erhöht oder verringert sich die Geschwindigkeitsbegrenzung um ca. 1 km/h.
- Sie können die Geschwindigkeitsbegrenzung bis +10 km/h in Bezug auf die zugelassene Höchstgeschwindigkeit, die die Verkehrszeichenerkennung erkennt, erhöhen.
- Sie können die Geschwindigkeitsbegrenzung bis -10 km/h in Bezug auf die zugelassene Höchstgeschwindigkeit, die die Verkehrszeichenerkennung erkennt, verringern.
- Sie können beschleunigen, bis die eingestellte Geschwindigkeit erreicht ist. Wenn die Fahrzeuggeschwindigkeit die von der Verkehrszeichenerkennung ermittelte Höchstgeschwindigkeit überschreitet, verzögert das Fahrzeug allmählich auf die zulässige Höchstgeschwindigkeit.

## ■ Zeitweises Überschreiten der Geschwindigkeitsbegrenzung

Die Geschwindigkeitsbegrenzung kann überschritten werden, indem das Gaspedal vollständig durchgedrückt wird.

- Die angezeigte Geschwindigkeitsbegrenzung blinkt.  
Der Warnton ertönt, sobald die Geschwindigkeitsbegrenzung überschritten wird.

## ► So stellen Sie die Geschwindigkeitsbegrenzung ein

Ein negativer oder positiver Ausgleich gemäß der zulässigen Höchstgeschwindigkeit wird automatisch neu eingestellt, wenn die Verkehrszeichenerkennung das neue Geschwindigkeitsbegrenzungsschild erkennt.

Sie können die Geschwindigkeitsbegrenzung nicht unter 30 km/h senken.

## ► Zeitweises Überschreiten der Geschwindigkeitsbegrenzung

Der Warnton ertönt, wenn die Fahrzeuggeschwindigkeit bei vollständig durchgedrücktem Gaspedal die eingestellte Geschwindigkeitsbegrenzung übersteigt.

Der intelligente Geschwindigkeitsbegrenzer setzt wieder ein, sobald die Fahrgeschwindigkeit die eingestellte Geschwindigkeitsbegrenzung unterschreitet.

## Aufheben

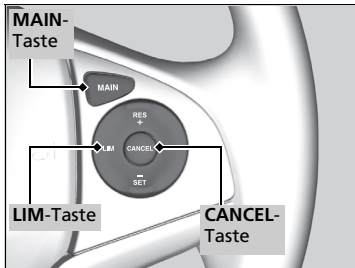

Um den intelligenten Geschwindigkeitsbegrenzer aufzuheben, gehen Sie wie folgt vor:

- Drücken Sie die **CANCEL**-Taste.
- Drücken Sie die **MAIN**-Taste.
- Drücken Sie die **LIM**-Taste.

## ⌘ Aufheben

Durch Drücken der **LIM**-Taste wechselt der intelligente Geschwindigkeitsbegrenzer in die Tempomat-Funktion.

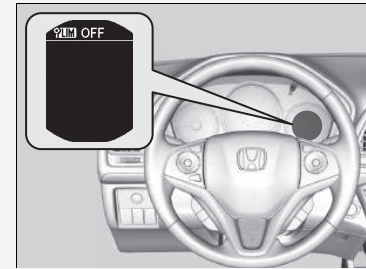

Wenn bei der Verwendung des intelligenten Geschwindigkeitsbegrenzers eine Störung im System oder der Verkehrszeichenerkennung vorliegt, ertönt der Warnton und **OFF** wird angezeigt. Der intelligente Geschwindigkeitsbegrenzer wird ausgeschaltet.

➤ **Verkehrszeichenerkennung\*** S. 464

\* Nicht verfügbar für alle Modelle

## Kollisionswarnsystem\*

Das System warnt Sie vor einem möglichen Zusammenstoß mit dem Fahrzeug vor Ihnen.

Stellt das System eine Kollisionsgefahr fest, gibt es optische und akustische Warnungen aus.

- ▶ Reagieren Sie angemessen, um einen Zusammenstoß zu vermeiden (durch Bremsen, Spurwechsel usw.).

### ■ Funktionsweise des Systems

Das System kann Kollisionswarnungen ausgeben, wenn Ihre Fahrzeuggeschwindigkeit höher ist als 15 km/h.

Sie können **Weit**, **Normal** oder **Nah** für den Zeitpunkt der Kollisionswarnungen festlegen:

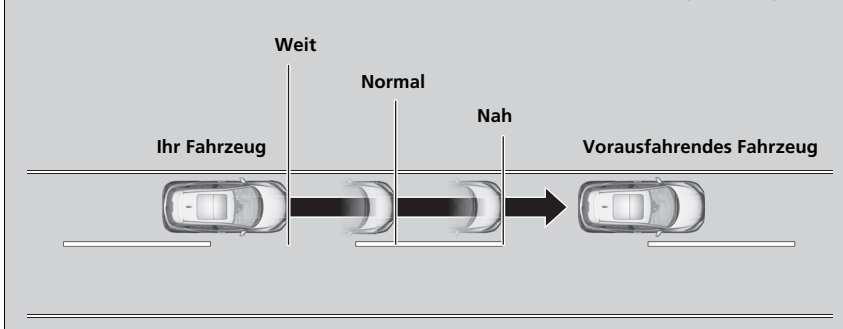

### ⊠ Kollisionswarnsystem\*

#### Wichtiger Sicherheitshinweis

Das Kollisionswarnsystem kann nicht alle vorausliegenden Gegenstände erkennen. Unter Umständen erkennt es ein bestimmtes Objekt überhaupt nicht. Die Genauigkeit des Systems hängt unter anderem vom Wetter, von der Geschwindigkeit und von anderen Faktoren ab. Das Kollisionswarnsystem umfasst keine Bremsfunktion. Für den sicheren Fahrzeugbetrieb und für das Verhindern von Zusammenstößen sind stets Sie selbst verantwortlich.

Sie können die Distanz für die Kollisionswarnung festlegen oder das System ein- sowie ausschalten.

⊠ **Kundenspezifische Funktionen** S. 144

Die Kamera wird gemeinsam für den Spurhalteassistenten (LDW), die Verkehrszeichenerkennung\* und den Fernlichtassistenten\* eingesetzt.

Für eine korrekte Systemfunktion:

- Stoßen Sie beim Reinigen der Windschutzscheibe nicht an die Kamera oder die unmittelbare Kamera-Umgebung.
- Halten Sie den oberen Teil der Windschutzscheibe sauber. Beseitigen Sie Schmutz, Eis und Frost.

Wenden Sie sich in folgenden Fällen an einen Händler.

- Die Kamera oder der Bereich um die Kamera herum ist stark beschädigt.
- Der Bereich um die Windschutzscheibe herum muss repariert werden.

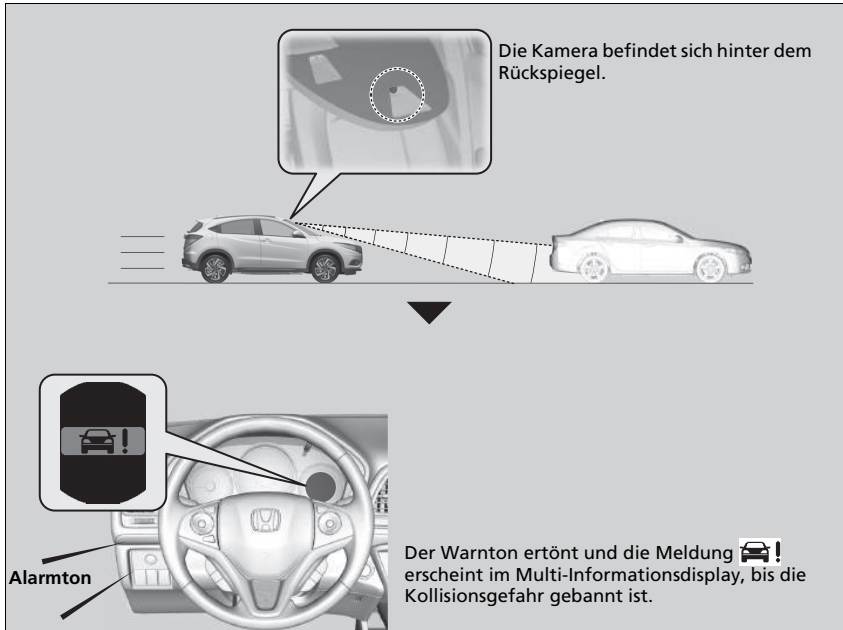

#### ⊠ Kollisionswarnsystem\*

Bringen Sie keine Folien oder sonstigen Gegenstände auf der Windschutzscheibe an, die das Sichtfeld der Kamera des Kollisionswarnsystems beeinträchtigen könnten. Kratzer, Sprünge und sonstige Beschädigungen an der Windschutzscheibe im Sichtfeld der Kamera des Kollisionswarnsystems können dazu führen, dass das System nicht ordnungsgemäß funktioniert. Wenn das der Fall ist, empfehlen wir, die Windschutzscheibe durch eine Originalwindschutzscheibe von Honda auszutauschen. Schon geringfügige Reparaturen im Sichtfeld der Kamera oder die Montage einer Windschutzscheibe eines Fremdherstellers können die ordnungsgemäße Funktion des Systems ebenfalls beeinträchtigen. Nach dem Austauschen der Windschutzscheibe sollte ein Händler die Kamera neu kalibrieren. Die ordnungsgemäße Kalibrierung der Kamera des Kollisionswarnsystems ist erforderlich, damit das System richtig funktioniert.

\* Nicht verfügbar für alle Modelle



### ■ Automatische Abschaltung

Unter folgenden Umständen kann das Kollisionswarnsystem automatisch abgeschaltet werden und die -Anzeige leuchtet permanent:

- Die Temperatur im Inneren des Systems ist hoch.
- Die Windschutzscheibe ist mit Schmutz, Schlamm, Blättern, nassem Schnee oder Ähnlichem bedeckt.

Wenn die Ursache für die Abschaltung des Kollisionswarnsystems behoben ist (z. B. durch Reinigung), schaltet sich das System wieder ein.

### ☞ Automatische Abschaltung

Um zu vermeiden, dass sich die Kamera aufgrund zu hoher Innentemperaturen abschaltet, sollten Sie beim Abstellen des Fahrzeugs einen schattigen Platz aufsuchen oder mit der Fahrzeugfront von der Sonne abgewandt parken.

Wenn Sie eine reflektierende Sonnenschutzblende benutzen, achten Sie darauf, dass das Kameragehäuse nicht von ihr abgedeckt wird. Es besteht die Gefahr, dass sich an der Kamera ein Wärmestau entwickelt.

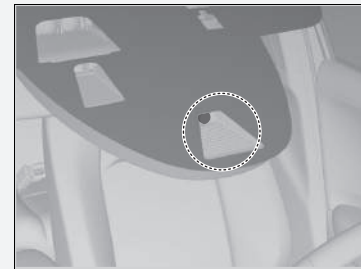

Wenn die -Meldung erscheint:

- Verringern Sie die Innenraumtemperatur mithilfe der Klimaautomatik. Verwenden Sie bei beschlagenen Scheiben ggf. die Scheibenheizung.
- Setzen Sie das Fahrzeug in Bewegung, um die Windschutzscheibe und dadurch den Bereich um die Kamera des Kollisionswarnsystems abzukühlen.

Wenn die -Meldung erscheint:

Parken Sie das Fahrzeug an einer sicheren Stelle. Wischen Sie Schmutz von der Frontscheibe, und setzen Sie dann das Fahrzeug wieder in Bewegung. Wenn die Meldung nach einer gewissen Fahrzeit mit sauberer Frontscheibe weiterhin angezeigt wird, lassen Sie das Fahrzeug von einem Händler überprüfen.

## Beschränkungen des Kollisionswarnsystems

Unter folgenden Umständen kann es vorkommen, dass sich das Kollisionswarnsystem nicht einschaltet, ein vorausfahrendes Fahrzeug nicht erkennt oder sich zuschaltet, auch wenn Sie sich über den Sicherheitsabstand nach vorn im Klaren sind oder wenn gar kein Fahrzeug vor Ihnen fährt.

### Zustand

- Der Abstand zwischen Ihrem und dem vorausfahrenden Fahrzeug ist zu gering.
- Ein Fahrzeug schert langsam vor Ihnen ein und bremst plötzlich.
- Ein Fahrzeug kreuzt plötzlich Ihre Fahrspur.
- Wenn entweder Ihr eigenes Fahrzeug oder das Fahrzeug vor Ihnen stark beschleunigt.
- Wenn das Fahrzeug vor Ihnen ein Motorrad, ein Kleinfahrzeug oder ein Sonderfahrzeug ist, z. B. ein Traktor.
- Wenn Sie längere Zeit im Gelände, auf einer Bergstraße oder auf einer Serpentinestrecke fahren. Dabei hat der Sensor der Kamera Schwierigkeiten, ein vorausfahrendes Fahrzeug korrekt zu erkennen.
- Wenn sich Fußgänger oder Tiere vor Ihrem Fahrzeug befinden.
- Bei schlechtem Wetter (Regen, Nebel usw.).
- Eine schwere Last im/am Fahrzeugheck oder Modifikationen an der Federung führen dazu, dass das Fahrzeug sich neigt.
- Wenn eine irreguläre Bereifung festgestellt wird (falsche Reifengröße, platter Reifen usw.).
- Wenn die Windschutzscheibe mit Staub, Schmutz, Blättern, nassem Schnee etc. bedeckt ist.
- Wenn die Innentemperatur des Systems zu hoch ist.
- Bei einem plötzlichen Wechsel zwischen hell und dunkel, z. B. beim Einfahren in und beim Ausfahren aus einem Tunnel.
- Sie fahren der Sonne entgegen (z. B. bei Sonnenaufgang oder -untergang).
- Wenn die Windschutzscheibe verschmutzt oder beschlagen ist.
- Wenn die Straßenlaternen als Schlusslichter eines Fahrzeugs vor Ihnen erkannt werden.
- Wenn bei Dunkelheit die Schlussleuchten des vorausfahrenden Fahrzeugs auf einer Seite defekt sind.
- Beim Fahren im Schatten von Bäumen, Gebäuden usw.
- Beim Ziehen eines Anhängers mit dem Fahrzeug.

## Spurhalteassistent (LDW)\*

Warnt Sie, wenn das System erkennt, dass Ihr Fahrzeug die erfassten Fahrbahnmarkierungen unbeabsichtigt überfährt.

### Funktionsweise des Systems



Wenn sich Ihr Fahrzeug sehr stark den ermittelten linken oder rechten Spurlinien nähert, ohne dass der Blinker betätigt wurde, gibt der Spurhalteassistent akustische und optische Warnungen aus.

Der Warnton ertönt und die -Meldung erscheint im Multi-Informationsdisplay, um Ihnen mitzuteilen, dass eine Gegenmaßnahme zu treffen ist.

### So schaltet sich das System ein

Das System beginnt mit der Suche nach Spurmarkierungen, wenn alle folgenden Bedingungen erfüllt sind:

- Die Fahrzeuggeschwindigkeit liegt über ca. 72 km/h.
- Das Fahrzeug fährt auf einer geraden oder nur leicht kurvigen Straße.
- Die Blinker sind ausgeschaltet.
- Das Bremspedal wird nicht betätigt.

### Spurhalteassistent (LDW)\*

#### Wichtiger Sicherheitshinweis

Wie alle Assistenzsysteme hat auch der Spurhalteassistent seine Grenzen.

Vertrauen Sie nicht nur auf den Spurhalteassistenten; dies kann zu einer Kollision führen. Für das Halten der eigenen Fahrspur unterwegs sind immer Sie selbst verantwortlich.

Der Spurhalteassistent warnt Sie lediglich, wenn eine Spurabweichung ohne Betätigung des Blinkers festgestellt wird. Der Spurhalteassistent erkennt möglicherweise nicht alle Spurmarkierungen oder Spurabweichungen. Die Genauigkeit hängt vom Wetter, von der Geschwindigkeit und vom Zustand der Spurmarkierungen ab. Für den sicheren Fahrzeugbetrieb und für das Verhindern von Zusammenstößen sind stets Sie selbst verantwortlich.

Unter folgenden Bedingungen funktioniert der Spurhalteassistent (LDW) möglicherweise nicht ordnungsgemäß bzw. ist fehlerhaft:

#### Bedingungen und Einschränkungen für den Spurhalteassistenten (LDW) S. 462

### So schaltet sich das System ein

Unter den folgenden Umständen kann sich der Spurhalteassistent automatisch abschalten und die -Anzeige leuchtet permanent.

#### Anzeigen S. 113

## Kamera des Spurhalteassistenten (LDW)

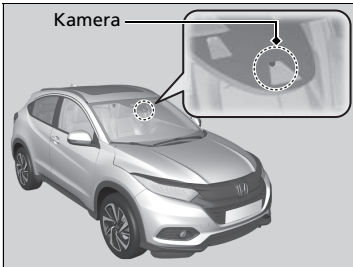

Die Kamera befindet sich hinter dem Rückspiegel.

## Spurhalteassistent (LDW) Ein und Aus

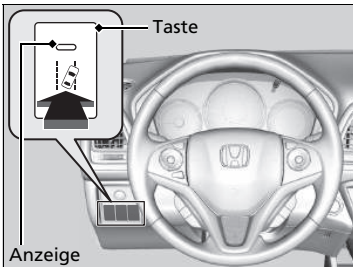

Drücken Sie zum Ein- bzw. Ausschalten des Systems die Spurhalteassistent-Taste.

- ▶ Wenn das System eingeschaltet ist, leuchtet die Anzeige in der Taste.

## ⊠ Kamera des Spurhalteassistenten (LDW)

Bringen Sie keine Folien oder sonstigen Gegenstände auf der Windschutzscheibe an, die das Sichtfeld der Kamera des Spurhalteassistenten beeinträchtigen könnten. Kratzer, Sprünge und sonstige Beschädigungen an der Windschutzscheibe im Sichtfeld der Kamera des Spurhalteassistenten können dazu führen, dass das System nicht ordnungsgemäß funktioniert. Wenn das der Fall ist, empfehlen wir, die Windschutzscheibe durch eine Originalwindschutzscheibe von Honda auszutauschen. Schon geringfügige Reparaturen im Sichtfeld der Kamera oder die Montage einer Windschutzscheibe eines Fremdherstellers können die ordnungsgemäße Funktion des Systems ebenfalls beeinträchtigen. Nach dem Austauschen der Windschutzscheibe sollte ein Händler die Kamera neu kalibrieren. Die ordnungsgemäße Kalibrierung der Kamera des Spurhalteassistenten ist erforderlich, damit das System richtig funktioniert.

Stellen Sie keinen Gegenstand auf die Instrumententafel. Andernfalls kann es zu Spiegelungen auf der Windschutzscheibe kommen, sodass das System die Fahrspuren nicht mehr richtig erfassen kann.

Um zu vermeiden, dass sich die Kamera aufgrund zu hoher Innentemperaturen abschaltet, sollten Sie beim Abstellen des Fahrzeugs einen schattigen Platz aufsuchen oder mit der Fahrzeugfront von der Sonne abgewandt parken. Wenn Sie eine reflektierende Sonnenschutzblende benutzen, achten Sie darauf, dass das Kameragehäuse nicht von ihr abgedeckt wird. Es besteht die Gefahr, dass sich an der Kamera ein Wärmestau entwickelt.

## ■ Bedingungen und Einschränkungen für den Spurhalteassistenten (LDW)

Das System kann die Fahrbahnmarkierungen und die Fahrzeugposition unter bestimmten Bedingungen möglicherweise nicht korrekt erkennen. Einige Beispiele für solche Bedingungen sind im Folgenden aufgelistet.

### ■ Umgebungsbedingungen

- Fahren in schlechtem Wetter (Regen, Nebel, Schnee usw.).
- Plötzlicher Wechsel zwischen hell und dunkel, z. B. beim Einfahren in einen Tunnel und beim Ausfahren aus einem Tunnel.
- Die Fahrbahnmarkierungen heben sich nur schwach von der Fahrbahnoberfläche ab.
- Sie fahren der niedrig stehenden Sonne entgegen (z. B. bei Sonnenaufgang oder -untergang).
- Die Fahrbahn reflektiert helles Licht.
- Beim Fahren im Schatten von Bäumen, Gebäuden usw.
- Parallel zu den Fahrbahnmarkierungen verlaufen Schatten von Objekten am Fahrbahnrand.
- Objekte auf oder an der Fahrbahn werden als Fahrbahnmarkierungen fehlinterpretiert.
- Reflexionen auf der Innenseite der Windschutzscheibe.

## ☒ Kamera des Spurhalteassistenten (LDW)

Wenn die -Meldung erscheint:

- Verringern Sie die Innenraumtemperatur mithilfe der Klimaautomatik. Verwenden Sie bei beschlagenen Scheiben ggf. die Scheibenheizung.
- Setzen Sie das Fahrzeug in Bewegung, um die Windschutzscheibe und dadurch den Bereich um die Kamera des Spurhalteassistenten abzukühlen.

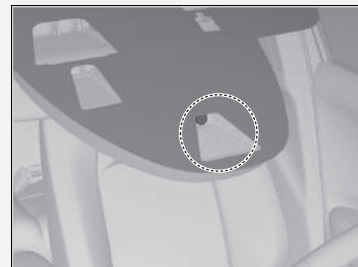

Wenn die -Meldung erscheint:

Parken Sie das Fahrzeug an einer sicheren Stelle. Wischen Sie Schmutz von der Frontscheibe, und setzen Sie dann das Fahrzeug wieder in Bewegung. Wenn die Meldung nach einer gewissen Fahrzeit mit sauberer Frontscheibe weiterhin angezeigt wird, lassen Sie das Fahrzeug von einem Händler überprüfen.

### ■ Straßenbedingungen

- Fahren auf verschneiten oder nassen Straßen (schlecht sichtbare Fahrbahnmarkierung, Fahrzeugspuren, Lichtreflexionen, Spritzwasser, starke Kontraste).
- Das Fahrzeug befindet sich auf einer Fahrbahn mit temporären Fahrbahnmarkierungen.
- Auf der Fahrbahn befinden sich aufgrund von Straßenbauarbeiten oder veralteten Markierungen mehrere, unterschiedliche oder verblasste Fahrbahnmarkierungen.
- Die Fahrbahn weist zusammenlaufende, getrennte oder sich schneidende Markierungen auf (z. B. an einer Kreuzung oder einem Überweg).
- Die Fahrbahnmarkierungen sind sehr schmal, breit oder unregelmäßig.
- Das vorausfahrende Fahrzeug befindet sich dicht neben den Fahrbahnmarkierungen.
- Bei Gefällestrecken oder bei der Annäherung an Straßenkuppen.
- Fahren auf Feldwegen oder nicht geteerten oder holprigen Straßen.
- Wenn Gegenstände auf der Straße (Bordstein, Leitplanke, Pylon) als weiße oder gelbe Linien erkannt werden.
- Beim Fahren auf Straßen mit doppelten Linien.

### ■ Fahrzeugbedingungen

- Die Scheinwerfer sind verschmutzt oder verstellt.
- Die Windschutzscheibe ist verkratzt oder mit Schmutz, Schlamm, Blättern, nassem Schnee usw. bedeckt.
- Die Windschutzscheibe ist innen beschlagen.
- Die Kamerateperatur steigt zu stark an.
- Reifen oder Räder entsprechen nicht den Vorschriften (falsche Größe, verschiedene Größen oder Bauarten, falscher Reifendruck, abgefahrenes Ersatzrad\* usw.).
- Das Fahrzeug ist durch eine schwere Last oder durch Modifikationen an der Federung geneigt.
- Bei montierten Schneeketten.

\* Nicht verfügbar für alle Modelle

## Verkehrszeichenerkennung\*

Erinnert Sie an Verkehrsschilder, z. B. die gegenwärtige Geschwindigkeitsbegrenzung oder ein Überholverbot, an denen Sie mit dem Auto vorbeigefahren sind. Diese Angaben erscheinen im Multi-Informationsdisplay.

### Funktionsweise des Systems

Wenn die hinter dem Rückspiegel montierte Kamera unterwegs Verkehrsschilder erkennt, zeigt das System diejenigen an, die Ihr Fahrzeug betreffen. Das Symbol des Schildes wird angezeigt, bis eine zuvor festgelegte Zeit und Entfernung erreicht ist.



Die Verkehrszeichen können auch wechseln oder ganz verschwinden, wenn:

- Das Ende der Geschwindigkeitsbegrenzung oder einer anderen Einschränkung festgestellt wird.
- Ihr Fahrzeug eine Autobahn oder Bundesstraße befährt/verlässt.
- Sie an einer Kreuzung mit betätigtem Blinker wenden.

### Verkehrszeichenerkennung\*

Das System ist so konzipiert, dass es Schilder erkennt, die den Normen des Wiener Übereinkommens entsprechen. Möglicherweise können nicht alle Schilder angezeigt werden, daher sollten Sie selbst stets auf die Straßenbeschilderung achten. Die Verkehrszeichenerkennung funktioniert weder in allen Ländern, die Sie bereisen, noch in allen Situationen einwandfrei. Verlassen Sie sich nicht ausschließlich auf das System. Fahren Sie stets mit einer Geschwindigkeit, die dem jeweiligen Straßenzustand angepasst ist.

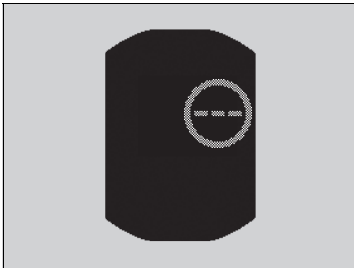

Bekleben Sie die Windschutzscheibe niemals mit Folie, und befestigen Sie dort keine Gegenstände, da das Sichtfeld der Kamera eingeschränkt werden könnte und das System dann nicht mehr ordnungsgemäß funktioniert. Kratzer, Sprünge und sonstige Beschädigungen an der Windschutzscheibe im Sichtfeld der Kamera können dazu führen, dass das System nicht richtig funktioniert. Wenn das der Fall ist, empfehlen wir, die Windschutzscheibe durch eine Originalwindschutzscheibe von Honda auszutauschen. Schon geringfügige Reparaturen im Sichtfeld der Kamera oder die Montage einer Windschutzscheibe eines Fremdherstellers können die ordnungsgemäße Funktion des Systems ebenfalls beeinträchtigen. Nach dem Austauschen der Windschutzscheibe sollte ein Händler die Kamera neu kalibrieren. Die ordnungsgemäße Kalibrierung der Kamera ist erforderlich, damit das System richtig funktioniert.

Wenn das System während Ihrer Fahrt keine Verkehrsschilder erkennt, wird eventuell das folgende Bild angezeigt.





#### Verkehrszeichenerkennung\*

Um eine Abschaltung des Sensorsystems der Kamera aufgrund zu hoher Innentemperaturen zu vermeiden, sollten Sie beim Abstellen des Fahrzeugs einen schattigen Platz aufsuchen oder mit der Fahrzeugfront der Sonne abgewandt parken. Wenn Sie eine reflektierende Sonnenschutzblende benutzen, achten Sie darauf, dass das Kameragehäuse nicht von ihr abgedeckt wird. Es besteht die Gefahr, dass sich an der Kamera ein Wärmestau entwickelt.

Wenn  erscheint, funktioniert die Verkehrszeichenerkennung nicht, und  wird angezeigt.

- Zum Herunterkühlen des Fahrzeuginnenraums kann die Klimaautomatik genutzt werden. Verwenden Sie bei Bedarf auch den Gebläse-Modus und richten Sie den Luftstrom dabei auf die Kamera.
- Setzen Sie das Fahrzeug in Bewegung, um die Windschutzscheibe und dadurch den Bereich um die Kamera herum abzukühlen.

Wenn  erscheint, funktioniert die Verkehrszeichenerkennung nicht, und  wird angezeigt. Halten Sie an einer sicheren Stelle an und reinigen Sie die Windschutzscheibe. Wenn die Meldung nicht erlischt, nachdem Sie die Windschutzscheibe gereinigt haben und eine Weile gefahren sind, lassen Sie das Fahrzeug von einem Händler überprüfen.

\* Nicht verfügbar für alle Modelle



## System zur Verkehrszeichenerkennung und dessen Einschränkungen

In folgenden Fällen kann die Verkehrszeichenerkennung möglicherweise das jeweilige Verkehrszeichen nicht erkennen.

### Fahrzeugbedingungen

- Die Scheinwerfer sind verschmutzt oder verstellt.
- Die Windschutzscheibe ist mit Schmutz, Schlamm, Blättern, nassem Schnee usw. bedeckt.
- Die Windschutzscheibe ist innen beschlagen.
- Es gibt Stellen auf der Windschutzscheibe, die nicht einwandfrei gewischt wurden.
- Reifen oder Räder entsprechen nicht den Vorschriften (falsche Größe, verschiedene Größen oder Bauarten, falscher Reifendruck, abgefahrenes Ersatzrad\* usw.).
- Das Fahrzeug ist durch eine schwere Last oder durch Modifikationen an der Federung geneigt.

### Umgebungsbedingungen

- Sie fahren der niedrig stehenden Sonne entgegen (z. B. bei Sonnenaufgang oder -untergang).
- Die Fahrbahn reflektiert helles Licht.
- Plötzlicher Wechsel zwischen hell und dunkel, z. B. beim Einfahren in einen Tunnel und beim Ausfahren aus einem Tunnel.
- Beim Fahren im Schatten von Bäumen, Gebäuden usw.
- Bei Nachtfahrten, beim Fahren in dunklen Fahrbahnabschnitten, wie beispielsweise in langen Tunneln.
- Fahren in schlechtem Wetter (Regen, Nebel, Schnee usw.).
- Ein vorausfahrendes Fahrzeug wirbelt Wassernebel oder Schnee auf.

## System zur Verkehrszeichenerkennung und dessen Einschränkungen

Bei einer Störung in der Verkehrszeichenerkennung erscheint  auf dem Multi-Information Display. Wenn die Meldung nicht erlischt, lassen Sie Ihr Fahrzeug von einem Händler prüfen.



**■ Position oder Zustand des Verkehrszeichens**

- Ein Verkehrszeichen ist schlecht zu sehen, da es sich in einem unübersichtlichen Umfeld befindet.
- Ein Verkehrszeichen befindet sich in großer Entfernung zu Ihrem Fahrzeug.
- Ein Verkehrszeichen befindet sich außerhalb der Leuchtweite der Scheinwerfer.
- Ein Verkehrszeichen befindet sich in einer Kurve oder Biegung.
- Verblichene oder verbogene Verkehrszeichen.
- Verdrehte oder beschädigte Verkehrszeichen.
- Das Verkehrszeichen ist durch Schmutz, Schnee oder Reif verdeckt.
- Das Verkehrszeichen wird teilweise durch Bäume verdeckt oder das Verkehrszeichen selbst wird durch ein Fahrzeug und bzw. sonstige Objekte verdeckt.
- Es erfolgt eine Lichtreflektion (verursacht durch die Straßenbeleuchtung) auf der Oberfläche des Verkehrszeichens oder es fällt ein Schatten auf die Verkehrszeichenoberfläche.
- Ein Verkehrszeichen ist zu hell oder zu dunkel (bei elektrisch beleuchteten Verkehrszeichen).
- Es handelt sich um ein Verkehrszeichen mit geringer Größe.

**■ Sonstige Bedingungen**

- Wenn Sie mit hoher Geschwindigkeit fahren.

In folgenden Fällen funktioniert das System zur Verkehrszeichenerkennung möglicherweise nicht ordnungsgemäß, d. h. die Darstellung eines Verkehrszeichens entspricht nicht den geltenden Vorschriften oder es das Verkehrszeichen existiert im offiziellen Verkehrszeichenkatalog nicht.

- ▶ Es kann möglicherweise eine höhere oder niedrigere als die tatsächlich zulässige Höchstgeschwindigkeit angezeigt werden.
- Ein Zusatzschild mit weiteren Informationen wie Wetter, Zeit, Fahrzeugtyp, etc.
- Die Ziffern auf dem Verkehrszeichen sind schlecht erkennbar (elektrisches Signal, Zahlen auf dem Verkehrsschild sind unscharf usw.).
- Ein Verkehrszeichen befindet sich in der Nähe der von Ihnen befahrenen Fahrspur, auch wenn es nicht für diese Fahrspur zutrifft (z. B. ein Geschwindigkeitsbegrenzungsschild, das an einer Abzweigung zwischen einer Seitenstraße und der Hauptstraße angeordnet ist usw.).
- Es sind Verkehrszeichen vorhanden, die in Farbe und Form dem Erkennungsobjekt ähneln (ähnliches Verkehrszeichen, elektrisch beleuchtetes Verkehrszeichen, Werbeschild, Baukonstruktion usw.).
- Ein Lastkraftwagen oder ein anderes größeres Fahrzeug, an dessen Rückseite ein Aufkleber mit dem Verkehrszeichen zur Anzeige einer Geschwindigkeitsbegrenzung angebracht ist, fährt vor Ihnen.

## Auf dem Multi-Informationsdisplay angezeigte Zeichen

Wenn zwei Verkehrszeichen erkannt werden, können sie gleichzeitig nebeneinander angezeigt werden. Das Schild für die Geschwindigkeitsbegrenzung wird auf der rechten Hälfte des Bildschirms angezeigt. Das Überholverbotsschild-Symbol wird auf der linken Seite angezeigt. Alle weiteren Schilder, die das Tempolimit auf Grundlage des Wetters (Regen, Schnee etc.) oder einer bestimmten Zeit angeben, können auf beiden Seiten angezeigt werden.

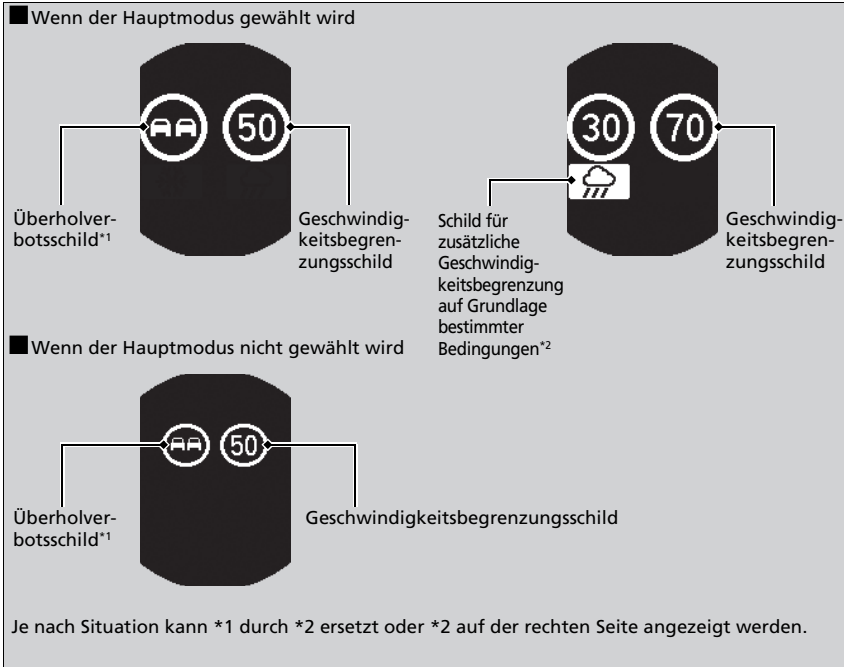

■ **Einstellung, um Verkehrszeichen bei deaktiviertem Haupt-Modus anzuzeigen**

Selbst wenn der Haupt-Modus nicht aktiviert ist, können Sie weiterhin das Verkehrszeichensymbol in reduzierter Größe auf dem Multi-Informationssystem anzeigen lassen.

➤ **Kundenspezifische Funktionen** S. 144

## Fahrstabilitätshilfe (VSA)

Die VSA stabilisiert das Fahrzeug beim Abbiegen, wenn das Fahrzeug die Fahrtrichtung schneller oder langsamer ändert als beabsichtigt. Außerdem verbessert sie die Traktion auf rutschiger Fahrbahn. Dies erfolgt über die Regelung der Motorleistung und eine selektive Betätigung der Bremsen.

### Funktionsweise des VSA-Systems

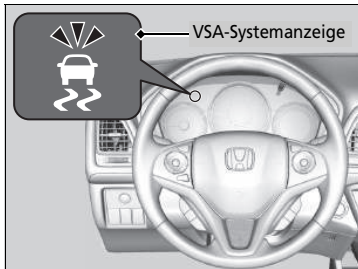

Bei aktivierter VSA kann es vorkommen, dass der Motor nicht auf das Gaspedal reagiert. Es können auch Geräusche aus der Hydraulikanlage hörbar sein. Außerdem blinkt die Anzeige.

### ⊠ Fahrstabilitätshilfe (VSA)

Bei gleichzeitiger Verwendung unterschiedlicher Reifentypen und -größen funktioniert die Fahrzeugstabilisierungshilfe möglicherweise nicht korrekt. Es sollten stets Reifen derselben Größe und desselben Typs verwendet werden, und die Luftdrücke müssen der Spezifikation entsprechen.

Wenn die VSA-Systemanzeige aufleuchtet und auch beim Weiterfahren weiter leuchtet, kann am System eine Störung vorliegen. Auch wenn sich dies möglicherweise nicht auf das normale Fahrverhalten auswirkt, lassen Sie das Fahrzeug sofort von einem Händler prüfen.

Die VSA kann die Stabilität nicht in allen Fahrsituationen verbessern und steuert nicht das gesamte Bremssystem. Eine den Umständen angepasste Fahrweise beim Fahren und Abbiegen sowie ein ausreichender Sicherheitsabstand sind trotzdem erforderlich.

Die Hauptfunktion des VSA-Systems wird im Allgemeinen als elektronische Stabilitätskontrolle (ESC) bezeichnet. Das System umfasst außerdem eine Traktionskontrolle.

## ■ VSA Ein und Aus

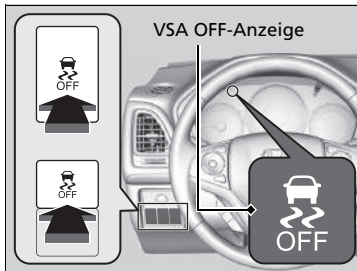

Diese Taste befindet sich auf dem Bedienfeld an der Fahrerseite. Um die VSA-Funktion teilweise ein- oder auszuschalten, halten Sie die Taste gedrückt, bis ein akustisches Signal ertönt.

Ihr Fahrzeug weist ein normales Brems- und Kurvenfahrverhalten auf, aber die Traktionskontrolle ist weniger effektiv.

Um das System wieder zu aktivieren, drücken Sie die -Taste (VSA **OFF**), bis ein akustisches Signal ertönt.

Das VSA-System wird bei jedem Starten des Motors eingeschaltet, auch wenn das System bei der letzten Fahrt deaktiviert wurde.

## ☒ Fahrstabilitätshilfe (VSA)

Unter bestimmten besonderen Umständen, wie z. B. beim Steckenbleiben im Schlamm oder bei Neuschnee, ist ein Freikommen möglicherweise einfacher, wenn das System vorübergehend deaktiviert wird.

Wenn Sie die -Taste drücken, wird die Traktionskontrolle weniger wirksam. Dadurch wird ein größerer Radschlupf bei niedrigen Geschwindigkeiten ermöglicht. Sie sollten nur bei deaktiviertem VSA-System versuchen Ihr Fahrzeug freizubekommen, wenn dies mit eingeschaltetem VSA-System nicht möglich ist.

Stellen Sie direkt nach dem Freikommen sicher, dass das elektronische Stabilitätsprogramm wieder zugeschaltet wird. Es wird nicht empfohlen, das Fahrzeug mit abgeschaltetem VSA-System zu bewegen.

Möglicherweise sind Motorgeräusche aus dem Motorraum zu hören, wenn Systemprüfungen direkt nach dem Starten des Motors oder während der Fahrt durchgeführt werden. Dies ist normal.

## Handling-Assistent AHA (Agile Handling Assist)\*

Bremst die Vorder- und Hinterräder nach Bedarf, wenn Sie das Lenkrad drehen, und unterstützt die Stabilität und Leistung des Fahrzeugs während der Kurvenfahrt.

### ☒ Handling-Assistent AHA (Agile Handling Assist)\*

Der Handling-Assistent kann die Stabilität nicht in allen Fahrsituationen verbessern. Eine den Umständen angepasste Fahrweise beim Fahren und Abbiegen sowie ein ausreichender Sicherheitsabstand sind trotzdem erforderlich.

Wenn die VSA-Systemanzeige aufleuchtet und während der Fahrt weiter leuchtet, wird der Handling-Assistent AHA nicht aktiviert.

Bei aktiviertem Handling-Assistent ist aus dem Motorraum u. U. ein Geräusch zu hören. Dies ist normal.

\* Nicht verfügbar für alle Modelle



## Druckverlust-Warnsystem

Während der Fahrt überwacht das Druckverlust-Warnsystem bei diesem Fahrzeug nicht den Druck in jedem einzelnen Reifen, sondern den Rollradius und die Rundlaufeigenschaften jedes einzelnen Reifens, und ermittelt so, ob ein oder mehrere Reifen einen zu niedrigen Reifendruck aufweist/aufweisen. In diesem Fall leuchtet die Reifendruck-/Druckverlust-Warnsystemanzeige auf und eine Meldung wird auf dem Multi-Informationssystem angezeigt.

### Initialisierung des Druckverlust-Warnsystems

Die Initialisierung des Druckverlust-Warnsystems muss jeweils ausgeführt werden, wenn:

- Der Reifendruck bei einem oder mehreren Reifen verändert wurde.
- Die Reifen gewechselt wurden.
- Ein oder mehrere Reifen ersetzt wurden.

Vor der Initialisierung des Druckverlust-Warnsystems:

- Den Reifendruck bei allen vier Rädern im kalten Zustand festlegen.

Stellen Sie sicher, dass:

- Das Fahrzeug steht.

#### Modelle mit Schaltgetriebe

- Die Feststellbremse ist betätigt.

#### Modelle mit stufenlosem Automatikgetriebe (CVT)

- Der Schalthebel befindet sich in Position **P**.

#### Alle Modelle

- Der Zündschalter ist in der Stellung EIN **III**\*1.

\*1: Modelle mit dem schlüssellosen Zugangssystem (Smart Entry & Start) verfügen über eine **ENGINE START/STOP**-Taste anstelle eines Zündschalters.

### Druckverlust-Warnsystem

Bei niedriger Geschwindigkeit wird der Reifendruck nicht vom System überwacht.

Bedingungen wie niedrige Außentemperaturen oder Höhenänderungen können sich direkt auf den Reifendruck auswirken, sodass die Reifendruck-/Druckverlust-Warnsystemanzeige aufleuchtet.

Das Prüfen und Erhöhen des Reifendrucks:

- Bei warmem Wetter kann ein zu niedriger Reifendruck bei kälterem Wetter zur Folge haben.
- Bei kaltem Wetter kann ein zu hoher Reifendruck bei wärmerem Wetter zur Folge haben.

Bei erhöhtem Reifendruck leuchtet die Reifendruck-Kontrollanzeige nicht auf.

Bei gleichzeitiger Verwendung unterschiedlicher Reifentypen und -größen funktioniert das Druckverlust-Warnsystem möglicherweise nicht korrekt.

Stellen Sie sicher, dass dieselbe Reifengröße und derselbe Reifentyp verwendet werden.

#### Prüfen und Warten der Reifen S. 569

Die Reifendruck-/Druckverlust-Warnsystemanzeige leuchtet in den folgenden Situationen u. U. nur verzögert oder sogar gar nicht auf:

- Bei schneller Beschleunigung, schnellem Abbremsen oder schnellen Bewegungen des Lenkrades.
- Beim Fahren auf verschneiter oder rutschiger Fahrbahn.
- Bei Einsatz von Schneeketten.

Die Reifendruck-/Druckverlust-Warnsystemanzeige kann in folgenden Situationen aufleuchten:

- Bei Verwendung eines Kompaktreserverades\*.
- Bei schwerer und ungleichmäßiger Belastung der Reifen, die sich vom Zustand bei der Initialisierung unterscheidet, beispielsweise beim Ziehen eines Anhängers.
- Bei Einsatz von Schneeketten.

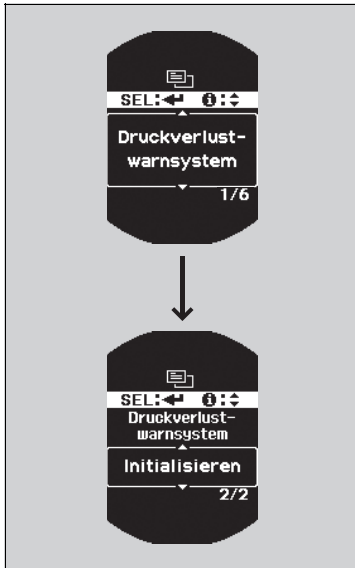

Das System lässt sich über die kundenspezifischen Funktionen des Multi-Informationssystems initialisieren.

1. Drücken Sie die ▲Ⓜ/▼-Taste, bis auf dem Display (Einstellungen anpassen) angezeigt wird. Drücken Sie anschließend die **SEL/RESET**-Taste.
  2. Drücken Sie die ▲Ⓜ/▼-Taste, bis **Druckverlustwarnsystem** auf dem Display angezeigt wird.
  3. Drücken Sie die **SEL/RESET**-Taste.
    - Die Anzeige wechselt zum Bildschirm „Individuelle Einstellungen“. Dort kann zwischen **Abbrechen** oder **Initialisieren** gewählt werden.
  4. Drücken Sie die ▲Ⓜ/▼-Taste und wählen Sie **Initialisieren** aus. Drücken Sie anschließend die **SEL/RESET**-Taste.
    - **Abgeschlossen** erscheint, danach wird wieder das Einstellungs-menü angezeigt.
- Der Initialisierungsvorgang wird automatisch abgeschlossen.

#### Initialisierung des Druckverlust-Warnsystems

- Das Druckverlust-Warnsystem kann nicht initialisiert werden, wenn ein Kompaktreserverad\* montiert ist.
- Für die Initialisierung ist es zusätzlich erforderlich, für ca. 30 Minuten mit einer Geschwindigkeit von 40–100 km/h zu fahren.
- Wenn das Fahrzeug während dieser Zeit bei eingeschalteter Zündung nicht innerhalb von 45 Sekunden bewegt wird, leuchtet die Reifendruck-Kontrollanzeige kurz auf. Dies ist normal und weist darauf hin, dass die Initialisierung noch nicht abgeschlossen ist.

Sollten Schneeketten montiert sein, müssen Sie diese vor der Initialisierung des Druckverlust-Warnsystems entfernen.

Sollte die Reifendruck-/Druckverlust-Warnsystemanzeige trotz ordnungsgemäß aufgepumpter, vorgeschriebener Normalbereifung aufleuchten, lassen Sie Ihr Fahrzeug von einem Händler prüfen.

Wir empfehlen, die Reifen gegen Reifen der ursprünglich montierten Marke, des gleichen Typs und derselben Größe zu tauschen. Weitere Informationen hierzu erhalten Sie bei Ihrem Händler.

\* Nicht verfügbar für alle Modelle

## Einstellen der Scheinwerferstreuerung

Ein Fahren mit Rechtslenker-Fahrzeugen bei Rechtsverkehr sowie mit Linkslenker-Fahrzeugen bei Linksverkehr führt dazu, dass Fahrer entgegenkommender Fahrzeuge geblendet werden. Es muss entweder die Streuerung der Scheinwerfer geändert oder Klebeband verwendet werden.

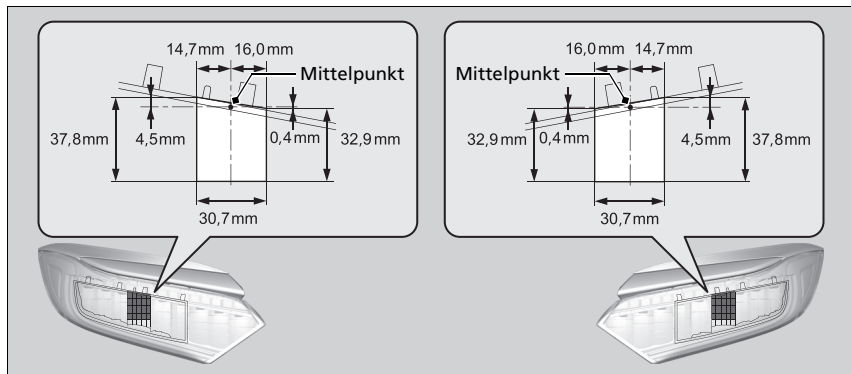

1. Bereiten Sie zwei Stück Klebeband vor wie abgebildet.
  - ▶ Verwenden Sie lichtdichtes Klebeband, beispielsweise abdichtendes, wasserfestes Vinyl.
2. Bringen Sie das Klebeband wie dargestellt am Scheinwerferglas an.

### ⊠ Einstellen der Scheinwerferstreuerung

Achten Sie darauf, dass das Klebeband nicht falsch angebracht wird. Eine falsche Streuerung der Scheinwerfer entspricht unter Umständen nicht den gesetzlichen Anforderungen Ihres Landes. Weitere Informationen hierzu erhalten Sie bei Ihrem Händler.

## Bremsanlage

### Feststellbremse

Sichern Sie das Fahrzeug nach dem Parken mithilfe der Feststellbremse gegen Wegrollen. Wenn die Feststellbremse angezogen ist, kann sie manuell oder automatisch gelöst werden.



#### ■ Anziehen

Unabhängig von der Stellung des Zündschalters\*<sup>1</sup> kann die elektrische Feststellbremse jederzeit angezogen werden, sofern das Fahrzeug eine geladene Batterie hat.

Ziehen Sie den Schalter für die elektrische Feststellbremse langsam und vorsichtig hoch.

- ▶ Die Anzeige für die elektrische Feststellbremse leuchtet auf.

#### ■ Lösen

Die elektrische Feststellbremse lässt sich nur im Betriebsmodus EIN <sup>1</sup> deaktivieren.

1. Betätigen Sie das Bremspedal.
2. Drücken Sie den Schalter für die elektrische Feststellbremse.

- ▶ Die Anzeige für die elektrische Feststellbremse erlischt.

Das manuelle Lösen der Feststellbremse mit dem Schalter erleichtert ein langsames und weiches Anfahren Ihres Fahrzeugs bergab an einem starken Gefälle.



\*1: Modelle mit schlüssellosem Zugangssystem (Smart Entry & Start) haben eine **ENGINE START/STOP**-Taste anstelle eines Zündschalters.

\* Nicht verfügbar für alle Modelle

### ☒ Feststellbremse

Beim Betätigen oder Lösen der elektrischen Feststellbremse hören Sie hinten am Fahrzeug möglicherweise das Betriebsgeräusch vom Motor der elektrischen Feststellbremse. Dies ist normal.

Wegen der Betriebsweise der elektrischen Feststellbremse kann es zu einer leichten Bewegung des Bremspedals kommen, wenn Sie die Feststellbremse betätigen oder lösen. Dies ist normal.

Wenn die Batterie entladen ist, lässt sich die elektrische Feststellbremse nicht mehr betätigen oder lösen.

☒ **Starthilfe** S. 625

**Wenn Sie während der Fahrt den Schalter der elektrischen Feststellbremse ziehen und halten, wird vom VSA-System an allen vier Rädern die Bremse betätigt, bis das Fahrzeug zum Stillstand kommt. Anschließend wird die elektrische Feststellbremse angezogen, und der Schalter sollte losgelassen werden.**

In den folgenden Situationen wird die Feststellbremse automatisch betätigt.

- Wenn das Fahrzeug mit aktivierter Auto-Hold-Bremsfunktion für länger als zehn Minuten anhält.
- Wenn der Sicherheitsgurt am Fahrersitz bei stehendem Fahrzeug gelöst und die Auto-Hold-Bremsfunktion aktiv ist.
- Wenn der Motor ausgeschaltet ist, außer bei automatischer Leerlaufabschaltung\*, wenn die Auto-Hold-Bremsfunktion aktiv ist.
- Wenn in der aktivierten Auto-Hold-Bremsfunktion eine Störung vorliegt.

## ■ Automatisches Lösen

Verwenden Sie beim Berganfahren des Fahrzeugs oder im Stau das Gaspedal zum Lösen der Feststellbremse.

### Modelle mit stufenlosem Automatikgetriebe (CVT)

Die Feststellbremse wird durch Betätigung des Gaspedals gelöst.

### Modelle mit Schaltgetriebe

Die Feststellbremse wird durch Drücken des Gaspedals bei gleichzeitiger Freigabe des Kupplungspedals gelöst.

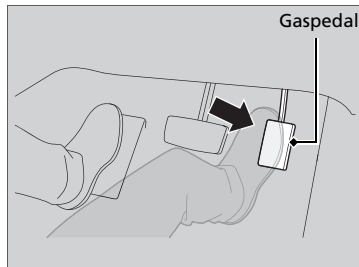

### Modelle mit stufenlosem Automatikgetriebe (CVT)

Betätigen Sie behutsam das Gaspedal. An Steigungen muss zum Lösen das Gaspedal ggf. weiter durchgedrückt werden.

- Die Anzeige für die elektrische Feststellbremse erlischt.

Unter folgenden Bedingungen wird die Feststellbremse beim Betätigen des Gaspedals automatisch gelöst:

- Der Fahrer hat seinen Sicherheitsgurt angelegt.
- Der Motor läuft.
- Der Schalthebel befindet sich nicht in der Position **P** oder **N**.

## » Feststellbremse

Lösen Sie die elektrische Feststellbremse manuell, wenn sie nicht automatisch gelöst werden kann.

Bei Bergauffahrten muss das Gaspedal eventuell weiter durchgedrückt werden, damit die elektrische Feststellbremse automatisch gelöst wird.

Wenn die folgenden Anzeigen leuchten, kann die Feststellbremse nicht automatisch gelöst werden:

- Fehlfunktionsanzeige
- Getriebesystemanzeige

Wenn die folgenden Anzeigen leuchten, kann die Feststellbremse möglicherweise nicht automatisch gelöst werden:

- Systemanzeige für die elektrische Feststellbremse
- VSA-Systemanzeige
- **ABS**-Anzeige
- Sicherheitsrückhaltesystem-Anzeige

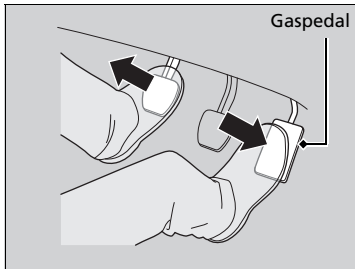

#### Modelle mit Schaltgetriebe

Behutsam auf das Gaspedal treten und das Kupplungspedal freigeben.

- Die Anzeige für die elektrische Feststellbremse erlischt.

Unter folgenden Bedingungen wird die Feststellbremse beim Betätigen des Gaspedals automatisch gelöst:

- Der Fahrer hat seinen Sicherheitsgurt angelegt.
- Der Motor läuft.
- Das Getriebe befindet sich nicht in der Position **N**.

## Fußbremse

Ihr Fahrzeug ist an allen vier Rädern mit Scheibenbremsen ausgestattet. Die Bremskraftunterstützung sorgt dafür, dass das Bremspedal weniger stark betätigt werden muss. Durch das Bremsassistentensystem wird die Bremskraft erhöht, wenn das Bremspedal bei einem Notfall durchgetreten wird. Das Antiblockiersystem (ABS) trägt dazu bei, dass die Lenkfähigkeit bei scharfem Bremsen erhalten bleibt.

➤ **Bremsassistentensystem** S. 484

➤ **Antiblockiersystem (ABS)** S. 483

#### ► Feststellbremse

Das Kupplungspedal ist voll durchgetreten und wird nach einer behutsamen Betätigung des Gaspedals losgelassen.

#### ► Fußbremse

Prüfen Sie die Bremsen nach einer Wasserdurchfahrt oder bei Wasser auf der Fahrbahn. Trocknen Sie die Bremsen ggf., in dem Sie das Bremspedal mehrfach antippen.

Sind beim Betätigen der Bremsen fortlaufend metallische Reibgeräusche zu hören, müssen die Bremsklötze erneuert werden. Lassen Sie das Fahrzeug von einem Händler prüfen.

Wird auf einer längeren Gefällestrecke ständig das Bremspedal betätigt, erwärmen sich die Bremsen, was zu einer verringerten Bremswirkung führt. Nutzen Sie die Motorbremse, indem Sie Ihren Fuß vom Gaspedal nehmen und herunterschalten. Verwenden Sie beim Schaltgetriebe einen niedrigeren Gang, um eine höhere Motorbremswirkung zu erzielen.

Lassen Sie den Fuß während der Fahrt nicht auf dem Bremspedal ruhen, da dies zu einer leichten Betätigung der Bremsen und Bremskraftverlust sowie geringerer Lebensdauer der Bremsklötze führt. Dies stiftet auch bei den nachfolgenden Fahrern Verwirrung.

## Auto-Hold-Bremsfunktion

### Modelle mit stufenlosem Automatikgetriebe (CVT)

Die Bremse bleibt nach dem Loslassen des Bremspedals noch so lange betätigt, bis auf das Gaspedal getreten wird. Nutzen Sie das System, wenn das Fahrzeug vorübergehend anhält (z. B. an der Ampel oder bei stockendem Verkehr).

### Auto-Hold-Bremsfunktion

## ⚠️ WARNUNG

Auf steilem Gefälle oder bei Straßenglätte kann es auch bei aktivierter Auto-Hold-Bremsfunktion dazu kommen, dass Ihr Fahrzeug ins Rollen gerät, wenn Sie den Fuß vom Bremspedal nehmen.

Wenn ein Fahrzeug unbeabsichtigt wegrollt, kann es einen Unfall verursachen, der zu schweren Verletzungen oder sogar zum Tode führen kann.

Beim Anhalten an einem steilen Berg oder bei Straßenglätte sollten Sie die Auto-Hold-Bremsfunktion nicht aktivieren bzw. sich nicht allein darauf verlassen, dass diese ein Wegrollen des Fahrzeugs verhindert.

## ⚠️ WARNUNG

Die Verwendung der Auto-Hold-Bremsfunktion zum Parken des Fahrzeugs kann zu einem unbeabsichtigten Wegrollen des Fahrzeugs führen.

Wenn ein Fahrzeug unbeabsichtigt wegrollt, kann es einen Unfall verursachen, der zu schweren Verletzungen oder sogar zum Tode führen kann.

Verlassen Sie das Fahrzeug nicht, wenn die Bremse nur vorübergehend durch die Auto-Hold-Bremsfunktion gehalten wird. Zum Parken des Fahrzeugs immer das Getriebe in die Position **[P]** stellen und die Feststellbremse betätigen.

### ■ Einschalten des Systems.    ■ Aktivierung des Systems.    ■ Deaktivierung des Systems



Taste für die Auto-Hold-Bremsfunktion

Legen Sie ordnungsgemäß Ihren Sicherheitsgurt an und starten Sie den Motor. Drücken Sie auf die Taste für die Auto-Hold-Bremsfunktion.

- Die Systemanzeige für die Auto-Hold-Bremsfunktion leuchtet auf. Das System ist eingeschaltet.

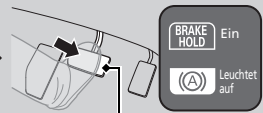

Bremspedal

Drücken Sie das Bremspedal zum vollständigen Anhalten. Der Schalthebel darf sich nicht in der Position **[P]** oder **[R]** befinden.

- Die Anzeige für die Auto-Hold-Bremsfunktion leuchtet auf. Die Bremswirkung wird nun maximal 10 Minuten lang beibehalten.
- Lösen Sie nach dem Aufleuchten der Anzeige für die Auto-Hold-Bremsfunktion das Bremspedal.

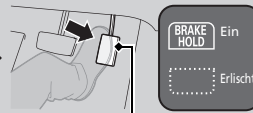

Gaspedal

Drücken Sie auf das Gaspedal, wenn sich der Schalthebel nicht in der Position **[P]** oder **[N]** befindet. Das System ist nun deaktiviert und das Fahrzeug beginnt, sich zu bewegen.

- Die Anzeige für die Auto-Hold-Bremsfunktion erlischt. Das System ist weiterhin eingeschaltet.

**Modelle mit Schaltgetriebe**

Behält die Bremswirkung auch nach dem Loslassen des Bremspedals bei, bis Sie den Schalthebel in einen anderen Gang außer **N** stellen und folgendermaßen vorgehen:

- Lassen Sie das Kupplungspedal los, wenn Sie auf ebener Straße oder in Bergabrichtung an einem Gefälle stehen.
- Wenn das Fahrzeug in Bergaufrichtung steht, lassen Sie das Kupplungspedal los und treten auf das Gaspedal.

Dieses System lässt sich vorteilhaft beim kurzzeitigen Anhalten, zum Beispiel an einer Ampel, einsetzen.

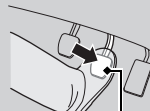
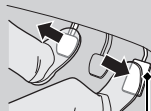
■ Einschalten des Systems	■ Aktivierung des Systems	■ Deaktivierung des Systems
 <div data-bbox="247 449 359 560" style="border: 1px solid black; padding: 5px; text-align: center;"> <b>BRAKE HOLD</b>                      Leuchtet auf                 </div>	 <div data-bbox="537 449 649 560" style="border: 1px solid black; padding: 5px; text-align: center;"> <b>BRAKE HOLD</b> Ein                      Leuchtet auf                 </div>	 <div data-bbox="828 449 940 560" style="border: 1px solid black; padding: 5px; text-align: center;"> <b>BRAKE HOLD</b> Ein                      Erlischt                 </div>
<p>Taste für die Auto-Hold-Bremsfunktion</p>	<p>Bremspedal</p>	<p>Gaspedal</p>
<p>Legen Sie ordnungsgemäß Ihren Sicherheitsgurt an und starten Sie den Motor. Drücken Sie auf die Taste für die Auto-Hold-Bremsfunktion.</p> <ul style="list-style-type: none"> <li>• Die Systemanzeige für die Auto-Hold-Bremsfunktion leuchtet auf. Das System ist eingeschaltet.</li> </ul>	<p>Drücken Sie das Bremspedal zum vollständigen Anhalten.</p> <ul style="list-style-type: none"> <li>• Die Anzeige für die Auto-Hold-Bremsfunktion leuchtet auf. Die Bremswirkung wird nun maximal 10 Minuten lang beibehalten.</li> <li>• Lösen Sie nach dem Aufleuchten der Anzeige für die Auto-Hold-Bremsfunktion das Bremspedal.</li> </ul>	<p>Schalten Sie in einen der Gänge außer <b>N</b> und gehen Sie folgendermaßen vor:</p> <ul style="list-style-type: none"> <li>• Lassen Sie das Kupplungspedal los, wenn Sie auf ebener Straße oder in Bergabrichtung an einem Gefälle stehen.</li> <li>• Wenn das Fahrzeug in Bergaufrichtung steht, lassen Sie das Kupplungspedal los und treten auf das Gaspedal.</li> </ul> <p>Das System ist nun deaktiviert und das Fahrzeug beginnt, sich zu bewegen.</p> <ul style="list-style-type: none"> <li>• Die Anzeige für die Auto-Hold-Bremsfunktion erlischt. Das System ist weiterhin eingeschaltet.</li> </ul>

FORTSETZUNG



■ **Das System wird unter folgenden Bedingungen automatisch deaktiviert:**

- Sie betätigen die Feststellbremse.

**Modelle mit stufenlosem Automatikgetriebe (CVT)**

- Sie treten auf das Bremspedal und stellen den Schalthebel auf **P** oder **R**.

■ **In folgenden Fällen wird das System automatisch beendet und die Feststellbremse aktiviert:**

- Die Bremswirkung muss länger als 10 Minuten beibehalten werden.
- Der Sicherheitsgurt auf der Fahrerseite ist nicht eingearastet.
- Der Motor ist ausgeschaltet.
- Bei der Auto-Hold-Bremsfunktion liegt ein Problem vor.

**Schaltgetriebemodelle**

- Der Motor geht aus, während die Auto-Hold-Bremsfunktion aktiv ist, außer wenn die automatische Leerlaufabschaltung in Betrieb ist.

■ **Ausschalten der Auto-Hold-Bremsfunktion**



Drücken Sie bei eingeschaltetem System nochmals die Taste für die Auto-Hold-Bremsfunktion.

- Die Systemanzeige für die Auto-Hold-Bremsfunktion erlischt.

Wenn Sie die Auto-Hold-Bremsfunktion ausschalten wollen, während sich das System in Betrieb befindet, drücken Sie bei gleichzeitiger Betätigung des Bremspedals die Taste für die Auto-Hold-Bremsfunktion.

» Auto-Hold-Bremsfunktion

Während das System aktiviert ist, können Sie den Motor abstellen oder das Fahrzeug auf ganz normale Weise parken.

- **Nach dem Anhalten** S. 491

Unabhängig davon, ob das System eingeschaltet oder aktiviert ist, schaltet sich die Auto-Hold-Bremsfunktion nach dem Abstellen des Motors aus.

**Modelle mit Schaltgetriebe**

Das System schaltet sich aus, wenn der Motor ausgeht, während die Auto-Hold-Bremsfunktion aktiv ist oder das System eingeschaltet ist.

Das System schaltet sich wieder ein, sobald der Motor automatisch neu gestartet wird.

- **Startvorgang** S. 415, 418

» Ausschalten der Auto-Hold-Bremsfunktion

Vergewissern Sie sich vor dem Befahren einer automatischen Waschanlage, dass die Auto-Hold-Bremsfunktion ausgeschaltet ist.

Wenn das Fahrzeug rollt, während die Auto-Hold-Bremsfunktion aktiviert ist, können Sie möglicherweise ein Betriebsgeräusch hören.

# Antilockiersystem (ABS)

## ■ ABS

Das System verhindert ein Blockieren der Räder und erhält die Lenkfähigkeit durch mehrmaliges sehr schnelles Betätigen und Lösen der Bremsen (sehr viel schneller, als der Fahrer dazu in der Lage wäre).

Die elektronische Bremskraftverteilung (EBD), die ein Bestandteil des ABS ist, verteilt den Bremsdruck der Fahrzeugbelastung entsprechend auf die vorderen und hinteren Bremsen.

Sie sollten das Bremspedal niemals „pumpen“. Lassen Sie das ABS für sich arbeiten, indem Sie einen festen und gleichmäßigen Druck auf das Bremspedal ausüben. Dies wird manchmal auch als „Treten und Steuern“ bezeichnet.

### ■ Funktionsweise des ABS

Das Bremspedal ruckelt bei einem Regeleingriff des ABS möglicherweise leicht. Drücken Sie das Bremspedal durch und halten Sie es gedrückt. Auf trockenem Untergrund muss das Bremspedal sehr hart durchgetreten werden, damit das ABS aktiviert wird. Die Aktivierung des ABS ist jedoch sofort spürbar, wenn Sie versuchen, auf Schnee oder Eis zu bremsen.

Das ABS kann aktiviert werden, wenn Sie das Bremspedal betätigen, während Sie auf einer der folgenden Oberflächen fahren:

- Nasse oder schneebedeckte Straßen
- Gepflasterte Straßen
- Straßen mit Unebenheiten wie Schlaglöchern, Rissen, Kanaldeckeln usw.

Beträgt die Fahrzeuggeschwindigkeit weniger als 10 km/h, wird das ABS deaktiviert.

## ☒ Antilockiersystem (ABS)

### ACHTUNG

Das ABS funktioniert bei falschen Reifentypen und -größen möglicherweise nicht korrekt.

Wenn die **ABS**-Anzeige während der Fahrt aufleuchtet, liegt möglicherweise eine Systemstörung vor. Die normale Bremswirkung ist hiervon nicht betroffen, es besteht allerdings die Möglichkeit, dass das ABS nicht funktioniert. Lassen Sie Ihr Fahrzeug umgehend von einem Händler prüfen.

Das ABS ist nicht darauf ausgelegt, Bremsdauer oder Bremsweg eines Fahrzeugs zu reduzieren: Es soll das Blockieren der Bremse und damit ein Schleudern und den Verlust der Lenkkontrolle verhindern.

In den folgenden Fällen wird möglicherweise ein längerer Bremsweg als bei einem Fahrzeug ohne ABS benötigt:

- Beim Befahren einer holprigen oder unebenen Fahrbahndecke, wie z. B. beim Fahren über Kies oder Schnee.
- Bei montierten Schneeketten.

Am ABS-System ist möglicherweise Folgendes zu beobachten:

- Elektromotorgeräusche aus dem Motorraum, wenn die Bremsen betätigt werden oder wenn Systemprüfungen durchgeführt werden, nachdem der Motor gestartet wurde und das Fahrzeug beschleunigt.
- Vibrationen am Bremspedal und/oder an der Karosserie, wenn das ABS aktiviert wird.

Diese Vibrationen und Geräusche sind normal für ABS-Systeme und kein Grund zur Beunruhigung.

## Bremsassistentensystem

---

Unterstützt den Fahrer bei einer Notbremsung, indem es größere Bremskräfte erzeugt.

### ■ Funktionsweise des Bremsassistentensystems

Betätigen Sie das Bremspedal kräftig, um eine stärkere Bremswirkung zu erzielen.

Wenn der Bremsassistent aktiviert wird, vibriert das Bremspedal möglicherweise leicht und es sind Betriebsgeräusche zu hören. Dies ist normal. Betätigen Sie das Bremspedal weiterhin.

## City-Notbremsassistent

Das System ist als Unterstützung für Situationen vorgesehen, in denen Sie mit niedriger Geschwindigkeit fahren und die Gefahr eines Zusammenstoßes mit einem direkt vor Ihnen befindlichen Fahrzeug besteht. Der City-Notbremsassistent warnt Sie, wenn er eine Kollisionsgefahr erkannt hat. Wenn ein Zusammenstoß unausweichlich scheint, bremst das System außerdem die Fahrzeuggeschwindigkeit ab, um die Unfallschwere zu verringern.

### Funktionsweise des Systems

Bei einer Fahrzeuggeschwindigkeit zwischen ca. 5 km/h und 32 km/h beginnt ein Radarsensor mit der Erfassung vorausfahrender Fahrzeuge.

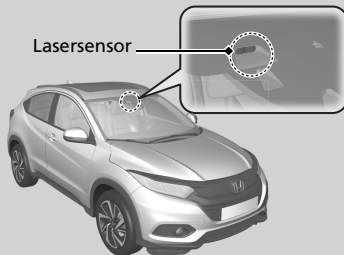
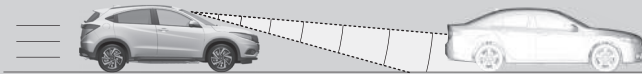

Der Lasersensor befindet sich hinter dem Rückspiegel.

Das System wird automatisch aktiviert, wenn der Geschwindigkeitsunterschied zwischen Ihrem und dem vorausfahrenden Fahrzeug zwischen 5 km/h und 32 km/h beträgt und dabei eine hohe Kollisionsgefahr besteht.

Das System wird in der Schaltposition **R** nicht aktiviert.

### City-Notbremsassistent

## ⚠️ WARNUNG

Verlassen Sie sich nicht nur auf den City-Notbremsassistenten, um einen Frontalaufprall zu vermeiden.

Schwere Verletzungen oder Unfälle mit Todesfolge sind nicht auszuschließen, wenn Sie nicht auf die Fahrzeuge vor Ihnen achten und situationsabhängig nicht bremsbereit sind.

**Damit das System einwandfrei funktioniert, beachten Sie Folgendes:**

- Halten Sie den oberen Bereich der Windschutzscheibe immer sauber. Entfernen Sie Schmutz, Eis, Reif usw.
- Reinigen Sie die Windschutzscheibe im Bereich des Lasersensors mit Vorsicht.
- Entfernen Sie nicht den Lasersensor aus der Einheit.

### Schaltgetriebemodelle

Wenn das Fahrzeug nach einer automatischen Bremsung durch das System zum Stillstand kommt, schaltet sich der Motor unter Umständen aus.

Befolgen Sie die üblichen Schritte, um den Motor wieder zu starten.

► **Starten des Motors** S. 413, 416

## Alarmstufen bei Zusammenstoß

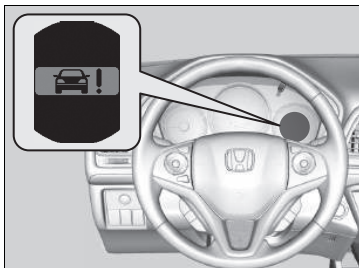

Der Warnton ertönt, ein Symbol  blinkt auf dem Multi-Informationsdisplay und es wird stark abgebremst, wenn ein möglicher Zusammenstoß wahrscheinlich unvermeidlich wird.

Wenn das Fahrzeug zum Stillstand gekommen ist, schaltet sich die Bremsautomatik ab. Betätigen Sie die Bremsen.

Nachdem das Fahrzeug zum Stillstand gekommen ist, wird eine Meldung auf dem Multi-Informationsdisplay angezeigt, die angibt, dass das System aktiviert wurde.

### ☞ Warnungen und Informationsmeldungen im Multi-Informationsdisplay S. 116

Das System kann deaktiviert werden, wenn Sie das Bremspedal oder das Gaspedal betätigen oder das Lenkrad bewegen, um den Zusammenstoß zu vermeiden.

## ☞ City-Notbremsassistent

Das System kann sich unter folgenden Umständen möglicherweise nicht aktivieren oder ein vorausfahrendes Fahrzeug nicht erkennen:

- Ein Fahrzeug vor Ihnen steht diagonal, horizontal oder frontal zu Ihnen.
- Der Abstand zwischen Ihrem und dem vorausfahrenden Fahrzeug ist zu gering.
- Die Geschwindigkeitsdifferenz zwischen Ihrem und dem vorausfahrenden Fahrzeug ist groß.
- Ein Fahrzeug schert vor Ihnen ein und bremst plötzlich.
- Sie beschleunigen stark und nähern sich dem vorausfahrenden Fahrzeug schnell.
- Ein entgegenkommendes Fahrzeug driftet plötzlich auf Sie zu.
- Ihr Fahrzeug gerät plötzlich auf die Gegenfahrbahn.
- Ein Fahrzeug kreuzt an einer Kreuzung plötzlich Ihre Fahrspur.
- Beim Fahren bei schlechtem Wetter (starker Regen, Nebel, Schnee usw.).
- Beim Fahren auf kurvigen Straßen oder Serpentinaugen.
- Das Fahrzeug vor Ihnen ist sehr verschmutzt und reflektiert die Radiowellen nur mäßig.
- Drücken Sie das Bremspedal oder drehen Sie das Lenkrad, um einen Zusammenstoß zu vermeiden.
- Das vorausfahrende Fahrzeug ist ein Motorrad oder ein anderes kleines Fahrzeug, das der Sensor nicht korrekt erfassen kann.
- Der obere Teil der Windschutzscheibe rund um den Lasersensor ist mit Schmutz, Eis, usw. bedeckt.

Das System wird möglicherweise nicht aktiviert, wenn Sie das Gaspedal vollständig durchtreten.

## Ein- und Ausschalten des Systems

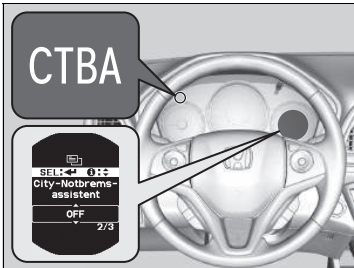

Sie können das System mit dem Multi-Informationssystem ein- bzw. ausschalten.

📌 **Kundenspezifische Funktionen** S. 144

Wenn das System aus ist, leuchtet die **CTBA**-Anzeige auf der Instrumententafel auf.

Der City-Notbremsassistent wird bei jedem Drehen des Zündschalters auf **II** eingeschaltet\*<sup>1</sup>, sogar wenn das System bei der letzten Fahrt deaktiviert wurde.

## City-Notbremsassistent

In folgenden Fällen kann sich das System automatisch abschalten, die **CTBA**-Anzeige aufleuchten und die Meldung im Multi-Informationssystem erscheinen:

- Die Temperatur um den Lasersensor im oberen Bereich der Windschutzscheibe wird zu hoch.
- Den Bereich um den Lasersensor, der sich im oberen Bereich der Windschutzscheibe befindet, ist mit Hindernissen wie Schmutz, Eis und Reif bedeckt.
- Die Motorhaube ist mit Hindernissen wie Schnee bedeckt.

Bringen Sie das Fahrzeug an einer sicheren Stelle zum Stehen, und

- Kühlen Sie den Innenraum mithilfe der Klimaanlage, wenn die Lasersensortemperatur sehr hoch ist.
- Entfernen Sie alle Hindernisse wie Schmutz und Schnee von der Windschutzscheibe und der Motorhaube.

📌 **Anzeigen** S. 114

Wenn die Ursache für die Abschaltung des Systems behoben ist, schaltet sich das System wieder ein.

Schalten Sie das System in folgenden Fällen ab:

- Wenn Sie einen Leistungsprüfstand einsetzen oder die Räder auf eine Rolle stellen.
- Wenn Sie im Gelände oder auf Bergstraßen fahren, auf denen sich Zweige und Blätter befinden können.

\* 1: Modelle mit schlüssellosem Zugangssystem (Smart Entry & Start) haben eine **ENGINE START/STOP**-Taste anstelle eines Zündschalters.

## ■ Bei geringer Wahrscheinlichkeit eines Zusammenstoßes

Das System kann sich auch aktivieren, wenn Sie das vorausfahrende Fahrzeug bereits bemerkt haben oder wenn sich kein Fahrzeug vor Ihnen befindet. Einige Beispiele dafür sind:

### ■ Beim Überholen

Ihr Fahrzeug nähert sich einem vorausfahrenden Fahrzeug, und Sie wechseln die Spur zum Überholen.

### ■ An Kreuzungen

Ihr Fahrzeug nähert sich einem anderen Fahrzeug, das links oder rechts abbiegt oder fährt daran vorbei.

### ■ Unter einer niedrigen Brücke

Sie fahren unter einer niedrigen oder schmalen Brücke hindurch.

### ■ Bodenwellen, Straßenbaustellen, Bahnschienen, Objekte an Straßenrändern, usw.

Sie fahren über Bodenwellen, Stahl-Fahrbahnplatten usw., oder Ihr Fahrzeug nähert sich Bahnschienen oder Objekten am Straßenrand wie Verkehrsschildern oder der Leitplanke in einer Kurve.

### ■ Beim Parken

Ihr Fahrzeug nähert sich einem abgestellten Fahrzeug oder einer Wand.

## ⊠ City-Notbremsassistent

Wenn der Lasersensor oder der umliegende Bereich repariert oder ausgebaut werden muss oder wenn der Lasersensor stark beschädigt ist, bringen Sie Ihr Fahrzeug zu einem Fachhändler.

Die Federung des Fahrzeugs darf nicht verändert werden. Nach dem Ändern der Fahrzeughöhe funktioniert das System nicht mehr korrekt.

Stellen Sie sicher, dass dieselbe Reifengröße und derselbe Reifentyp bei allen vier Rädern verwendet werden. Verwenden Sie Reifen in vergleichbarem Zustand mit genügend Profil. Andernfalls funktioniert das System nicht normal.

Das System funktioniert unter folgenden Umständen möglicherweise nicht ordnungsgemäß:

- Ihr Fahrzeug ist hinten schwer beladen.
- Der Reifendruck ist zu hoch oder zu niedrig.

## Hinweise zu dem Systemlaser

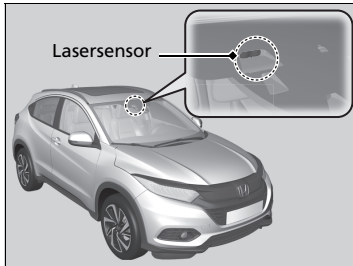

Die City-Notbremsassistent-Einheit mit dem Lasersensor befindet sich hinter dem Rückspiegel.

Der in diesem System eingesetzte Laser verfügt gemäß IEC-Vorschriften über die folgenden Spezifikationen. Dieselben Angaben sind auf den IEC60825-1 Standardaufklebern zu finden.

### Laserklassifikation

Max. mittlere Leistung:	45 mW
Impulsdauer:	33 ns
Wellenlänge:	905 nm
Mittlerer Abstrahlwinkel (horizontal × vertikal)	28 × 12

### Aufkleber Laser-Klassifikation

INVISIBLE LASER RADIATION  
DO NOT VIEW DIRECTLY WITH  
OPTICAL INSTRUMENTS (MAGNIFIERS)  
CLASS 1M LASER PRODUCT

### Aufkleber Laser-Erläuterungen

Max average power: 45 mW  
Pulse duration: 33 ns  
Wavelength: 905 nm

IEC 60825-1:2007  
Complies with FDA performance standards for laser products  
except for deviations pursuant to Laser Notice No. 50, dated  
July 26<sup>th</sup>, 2001

## City-Notbremsassistent

### ⚠️ WARNUNG

Der falsche Umgang mit dem Lasersensor kann zu Augenverletzungen führen.

Beachten Sie folgende Punkte, um Augenverletzungen zu vermeiden:

- Bauen Sie den Sensor nicht aus dem Gerät aus.
- Schauen Sie mit einem optischen Hilfsmittel wie z. B. einem Vergrößerungsglas, einem Mikroskop oder einem Objektiv niemals in einem Abstand von unter 100 mm direkt auf den Sensor.



## Notbremsignal

Wird aktiviert, wenn bei einer Geschwindigkeit von 60 km/h oder schneller stark gebremst wird, um die Fahrer hinter Ihnen durch eine schnell blinkende Warnblinkanlage davor zu warnen, dass plötzlich gebremst wird. Dadurch können die Fahrer hinter Ihnen die entsprechenden Maßnahmen ergreifen, um ein mögliches Auffahren auf das Fahrzeug zu verhindern.

### ■ Bei Aktivierung des Systems:

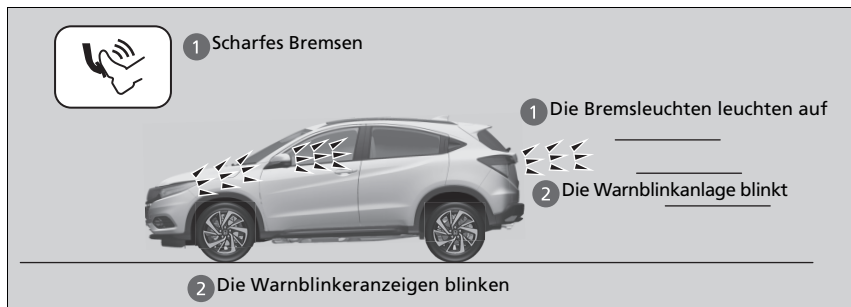

Die Warnblinkanlage blinkt nicht mehr, wenn:

- Das Bremspedal freigegeben wird.
- Das ABS deaktiviert ist.
- Die Bremsgeschwindigkeit des Fahrzeugs moderat wird.
- Die Warnblinktaste gedrückt wird.

### » Notbremsignal

Das Notbremsignal ist kein System, mit dem ein möglicher Auffahrunfall durch starkes Bremsen verhindert werden kann. Die Warnblinkanlage blinkt, sobald stark gebremst wird. Es wird empfohlen, starkes Bremsen zu vermeiden, außer, wenn es absolut erforderlich ist.

Das Notbremsignal wird nicht bei eingedrückter Warnblinktaste aktiviert.

Wenn das ABS für eine bestimmte Zeit während des Bremsvorgangs nicht mehr funktioniert, wird das Notbremsignal möglicherweise überhaupt nicht aktiviert.

## Nach dem Anhalten

1. Betätigen Sie das Bremspedal kräftig.
2. Ziehen Sie den Schalter für die elektrische Feststellbremse langsam, aber bis zum Anschlag, und drücken Sie gleichzeitig das Bremspedal herunter.

### Modelle mit stufenlosem Automatikgetriebe (CVT)

3. Stellen Sie den Schalthebel auf **P**.

### Modelle mit Schaltgetriebe

3. Stellen Sie den Schalthebel auf Position **R** oder **1**.

### Dieselmotoren

4. Lassen Sie den Motor für etwa 10 Sekunden im Leerlauf.

### Alle Modelle

5. Schalten Sie den Motor aus.
  - ▶ Die Anzeige für die elektrische Feststellbremse schaltet sich in etwa 15 Sekunden aus.

Vergewissern Sie sich stets, dass die elektrische Feststellbremse aktiviert ist, insbesondere wenn Sie das Fahrzeug an einer Steigung abstellen.

### ☒ Parken des Fahrzeugs

Stellen Sie Ihr Fahrzeug nicht in der Nähe von brennbarem Material, wie z. B. trockenem Gras, Öl oder Holz ab. Die Wärme der Auspuffanlage kann einen Brand verursachen.

### ☒ Nach dem Anhalten

### Modelle mit stufenlosem Automatikgetriebe (CVT)

## **WARNUNG**

Das Fahrzeug kann sich in Bewegung setzen, wenn es zurückgelassen wird, ohne dass sichergestellt ist, dass sich der Schalthebel in Parkposition befindet.

Rollende Fahrzeuge können Unfälle verursachen, die zu Verletzungen oder sogar zum Tode führen.

Lassen Sie den Fuß immer auf dem Bremspedal, bis Sie sichergestellt haben, dass **P** auf der Schaltungspositionsanzeige angezeigt wird.

### ⚠ ACHTUNG

#### Modelle mit stufenlosem Automatikgetriebe (CVT)

Das Getriebe kann durch Folgendes beschädigt werden:

- Gleichzeitiges Betätigen von Gas- und Bremspedal.
- Das Halten des Fahrzeuges in Position durch Betätigen des Gaspedals an einem Anstieg
- Stellen des Schalthebels auf Position **P**, bevor das Fahrzeug vollständig steht.

#### » Nach dem Anhalten

Bei extrem niedrigen Temperaturen kann die Feststellbremse festfrieren, während sie aktiv ist. Wenn derartige Temperaturen erwartet werden, aktivieren Sie nicht die Feststellbremse. Sollten Sie an einem Gefälle parken, schlagen Sie die Vorderräder ein, damit sie die Bordsteinkante berühren, oder legen Sie einen Keil unter die Räder, um ein Wegrollen zu verhindern. Sollten Sie keine der Vorsichtsmaßnahmen ergreifen, kann sich das Fahrzeug unerwartet in Bewegung setzen und einen Unfall verursachen.

#### **Dieselmotore**

Lassen Sie Ihr Fahrzeug nach dem Ziehen eines Anhängers noch einige Minuten im Leerlauf laufen. In manchen Ländern ist das Betreiben des Motors im Leerlauf verboten. Beachten und befolgen Sie die gesetzlichen Vorschriften vor Ort.

## Einparkhilfe\*

Die Eck- und Mittelsensoren überwachen Hindernisse in der Nähe des Fahrzeugs. Der Warnton, der Audio-/Informationsbildschirm und das Multi-Informationdisplay geben Ihnen die ungefähre Entfernung zwischen Fahrzeug und Hindernis an.

### ■ Position und Reichweite der Sensoren

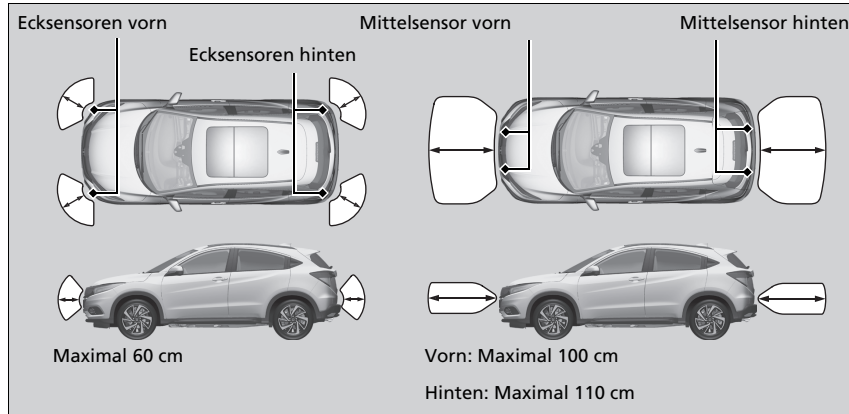

### ☒ Einparkhilfe\*

Stellen Sie selbst bei aktiviertem System vor dem Parken immer sicher, dass sich kein Hindernis in der Nähe Ihres Fahrzeugs befindet.

Das System funktioniert unter folgenden Umständen möglicherweise nicht ordnungsgemäß:

- Die Sensoren sind mit Schnee, Eis, Schlamm oder Schmutz bedeckt.
- Das Fahrzeug befindet sich auf unebenem Untergrund wie Gras, Erhebungen oder Hügeln.
- Das Fahrzeug stand bei heißem oder kaltem Wetter draußen.
- Das System wird durch Geräte beeinträchtigt, die Ultraschallwellen aussenden.
- Fahren bei schlechtem Wetter.

Das System erkennt möglicherweise keine:

- Dünnen oder niedrigen Objekte.
- Schallabsorbierenden Materialien wie Schnee, Baumwolle oder Schwämme.
- Objekte direkt unter Erhebungen.

Platzieren Sie kein Zubehör auf den oder um die Sensoren.

## ■ Einparkhilfe Ein und Aus

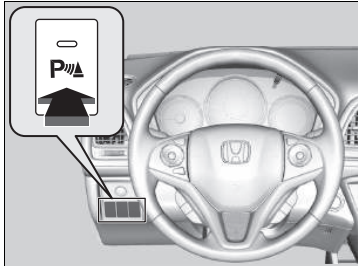

Zum Ein- und Ausschalten des Systems drücken Sie auf die Taste Einparkhilfe, wenn der Zündschalter auf EIN **[II]**\*<sup>1</sup> steht. Wenn das System eingeschaltet ist, leuchtet die Anzeige in der Taste.

Die vorderen seitlichen und mittleren Sensoren beginnen mit der Erkennung von Hindernissen, wenn der Schalthebel sich weder in **[P]** noch in **[R]** befindet und die Fahrzeuggeschwindigkeit weniger als 8 km/h beträgt.

Die vorderen seitlichen Sensoren sowie die hinteren seitlichen und mittleren Sensoren beginnen mit der Erkennung von Hindernissen, wenn der Schalthebel sich in **[R]** befindet und die Fahrzeuggeschwindigkeit weniger als 8 km/h beträgt.

### Modelle mit Schaltgetriebe

Sie müssen außerdem die Feststellbremse lösen.

## ► Einparkhilfe Ein und Aus

Beim Schalten des Zündschalters auf EIN **[II]**\*<sup>1</sup> befindet sich das System in der vorher gewählten Einstellung.

\*1: Modelle mit dem schlüssellosen Zugangssystem (Smart Entry & Start) verfügen über eine **ENGINE START/STOP**-Taste anstelle eines Zündschalters.

■ Wenn der Abstand zwischen Ihrem Fahrzeug und dahinter liegenden Hindernissen kürzer wird

Länge des unterbrochenen Alarmtons	Abstand zwischen Stoßstange und Hindernis		Anzeige	Audio-/Informationsbildschirm Multi-Informationsdisplay
	Ecksensoren	Mittelsensoren		
Mittel	—	Vorn: ca. 100-60 cm Hinten: ca. 110-60 cm	Blinkt gelb* <sup>1</sup>	 <p>Audio-/Informationsbildschirm</p> <p>Anzeigen leuchten auf, wenn der Sensor ein Hindernis erkennt.</p> <p>Multi-Informationsdisplay</p> <p>Anzeigen leuchten auf, wenn der Sensor ein Hindernis erkennt.</p>
Kurz	ca. 60-45 cm	ca. 60-45 cm	Blinkt orange	
Sehr kurz	ca. 45-35 cm	ca. 45-35 cm		
Durchgehend	ca. 35 cm oder weniger	ca. 35 cm oder weniger	Blinkt rot	

\*1: In dieser Stufe erkennen nur die Mittelsensoren Hindernisse.

## Abschalten aller hinteren Sensoren

1. Stellen Sie sicher, dass die Einparkhilfe nicht aktiviert ist. Drehen Sie den Zündschalter auf SPERRE **0**\*1.
2. Drücken und halten Sie die Einparkhilfe-Taste und drehen Sie den Zündschalter auf EIN **II**\*1.
3. Drücken Sie die Taste zehn Sekunden lang. Lassen Sie die Taste los, wenn die Anzeige in der Taste blinkt.
4. Drücken Sie die Taste erneut. Die Anzeige der Taste erlischt.
  - Der Warnton ertönt zweimal. Die hinteren Sensoren sind nun abgeschaltet.

Um die hinteren Sensoren wieder einzuschalten, folgen Sie den obigen Anweisungen. Beim Wiedereinschalten der hinteren Sensoren ertönt der Warnton dreimal.

## ▣ Abschalten aller hinteren Sensoren

Wenn Sie den Schalthebel in die Position **R** bringen, blinkt die Anzeige der Einparkhilfe-Taste als Erinnerung daran, dass alle hinteren Sensoren abgeschaltet wurden.

\*1: Modelle mit dem schlüssellosen Zugangssystem (Smart Entry & Start) verfügen über eine **ENGINE START/STOP**-Taste anstelle eines Zündschalters.

## Informationen zur Multiview-Rückfahrkamera

Der Audio-Informationsbildschirm kann die Rückfahranzeige des Fahrzeugs anzeigen. Das Display wechselt automatisch in die Rückfahranzeige, wenn Sie den Schalthebel auf **R** stellen.

### Anzeigebereich der Multiview-Rückfahrkamera

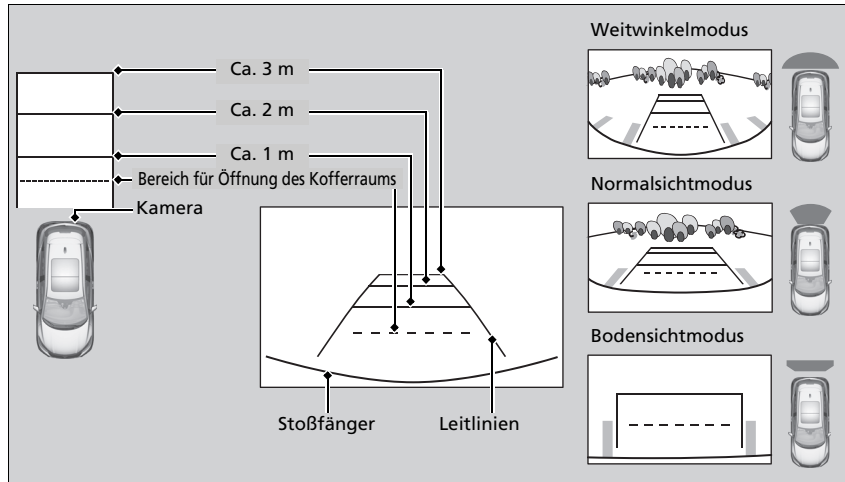

### Informationen zur Multiview-Rückfahrkamera

Die Sicht der Rückfahrkamera ist eingeschränkt. Die Ecken der Stoßstange oder die Bereiche darunter sind nicht sichtbar. Durch die einzigartige Linse erscheinen Objekte auch näher oder weiter entfernt, als sie tatsächlich sind.

Prüfen Sie daher vor dem Weiterfahren immer visuell, dass es sicher ist. Bestimmte Umstände (wie Wetter, Beleuchtung und hohe Temperaturen) können die Sicht nach hinten ebenfalls einschränken. Verlassen Sie sich nicht auf die Anzeige der Rückfahrkamera, da sie Ihnen nicht alle Informationen über den Zustand hinter Ihrem Fahrzeug bietet.

Reinigen Sie die verschmutzte oder beschlagene Kameralinse mit einem weichen, feuchten Tuch.

\* Nicht verfügbar für alle Modelle



Sie können auf dem Audio-/Informationsbildschirm drei verschiedene Kameramodi darstellen. Berühren Sie das jeweilige Symbol, um den Modus zu ändern.

 : Weitwinkelmodus

 : Normalsichtmodus

 : Bodensichtmodus

- Wenn als Anzeigemodus zuletzt die Weitwinkel- oder Normalsicht gewählt war, wird dieser Modus auch das nächste Mal gewählt, wenn Sie auf **R** schalten.
- Wenn vor dem Abschalten des Motors zuletzt die Bodensicht ausgewählt war, wird die Weitwinkelansicht gewählt, wenn Sie den Zündschalter das nächste Mal auf EIN **II**\*<sup>1</sup> stellen und auf **R** schalten.

#### ► Informationen zur Multiview-Rückfahrkamera

Wenn Sie das -Symbol wählen, während die Multiview-Rückfahrkamera angezeigt wird, können Sie die folgenden Optionen individuell anpassen:

- **Statische Leitlinie**

**Ein:** Wenn Sie den Schalthebel auf **R** stellen, werden Führungslinien angezeigt.

**Aus:** Es werden keine Führungslinien angezeigt.

- **Dynamische Leitlinie**

**Ein:** Führungslinien bewegen sich in Fahrtrichtung mit

**Aus:** Die Führungslinien bewegen sich nicht mit.

- **Anzeige**

Sie können die Einstellungen für **Helligkeit**, **Kontrast**, **Schwarzanteil**, **Farbe** und **Farbton** für die Anzeige der Multiview-Rückfahrkamera ändern.

Sie können außerdem die Einstellungen für **Statische Leitlinie** und **Dynamische Leitlinie** mit den individuell angepassten Funktionen ändern.

► **Kundenspezifische Funktionen** S. 345

\*1: Modelle mit schlüssellosem Zugangssystem (Smart Entry & Start) haben eine **ENGINE START/STOP**-Taste anstelle eines Zündschalters.

## Kraftstoffinformationen

### ■ Empfohlener Kraftstoff

**Benzin/Gasohol gemäß EN 228**  
**Bleifreies Superbenzin/Gasohol bis E10 (90 % Benzin und 10 % Ethanol),**  
**Research-Oktanzahl 95 oder höher**

Ihr Fahrzeug ist auf bleifreies Superbenzin mit einer Research-Oktanzahl von 95 oder höher ausgelegt. Falls diese Oktanzahl nicht erhältlich ist, kann vorübergehend bleifreies Normalbenzin mit einer Research-Oktanzahl von 91 oder höher verwendet werden. Durch die Verwendung von bleifreiem Normalbenzin kann ein Klopfgeräusch im Motor entstehen und die Motorleistung sinken. Eine langfristige Verwendung von Normalbenzin kann zu Motorschäden führen.

### ■ Fassungsvermögen Kraftstofftank: 50 L

### ☞ Kraftstoffinformationen

#### ACHTUNG

- Der Einsatz von verbleitem Benzin birgt folgende Risiken:
- Schäden an der Auspuffanlage einschließlich Katalysator
  - Schäden am Motor und Kraftstoffsystem
  - Schädliche Einflüsse auf den Motor und andere Systeme



#### Sauerstoffhaltige Kraftstoffe

Sauerstoffhaltige Kraftstoffe werden mit Benzin und Ethanol oder einem von beiden gemischt. Ihr Fahrzeug ist auch für den Betrieb mit sauerstoffangereicherten Kraftstoffen ausgelegt, die bis zu 10 Volumen-% Ethanol und bis zu 22 Volumen-% ETBE enthalten (gemäß EN 228). Weitere Informationen hierzu erhalten Sie bei Ihrem Händler.

Dieselmodelle

## Kraftstoffinformationen

### ■ Empfohlener Kraftstoff

**Dieseldieselkraftstoff gemäß EN 590**

Wählen Sie den richtigen Kraftstoff in sauberer und hoher Qualität entsprechend den regionalen und klimatischen Bedingungen. Die Verwendung von ungeeignetem Kraftstoff kann die Motorleistung beeinträchtigen.

### ■ Fassungsvermögen Kraftstofftank: 50 L

### » Kraftstoffinformationen

#### ACHTUNG

Die Verwendung von Benzin in Dieselmotoren kann zu schweren Schäden führen.

Ihr Fahrzeug ist nicht auf die Verwendung von Biodiesel (reinem Diesel oder mit einer höheren Konzentration als gemäß EN590) ausgelegt. Weitere Informationen hierzu erhalten Sie bei Ihrem Händler.

Verwenden Sie niemals Heizöl oder Schiffsdieseldieselkraftstoff.

Wir empfehlen, den Kraftstofffilter vor der Fahrt auszutauschen, wenn Sie Ihr Fahrzeug über einen längeren Zeitraum nicht gefahren haben. Der Kraftstofffilter könnte frühzeitig verstopfen.



Benzinmodelle

## Vorgehensweise beim Tanken

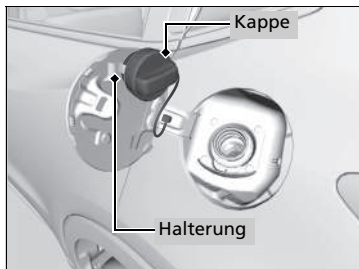
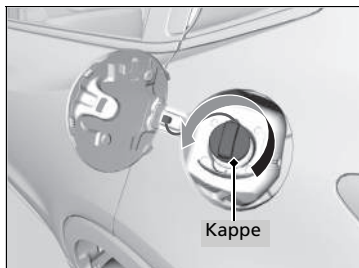
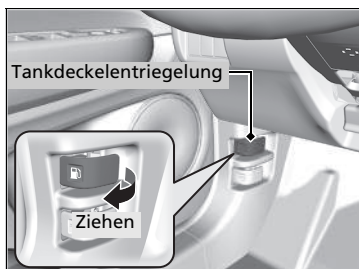

1. Stellen Sie Ihr Fahrzeug so ab, dass die Zapfsäule an der hinteren linken Seite des Fahrzeugs liegt.
2. Schalten Sie den Motor aus.
3. Ziehen Sie an der Tankdeckelentriegelung auf der Fahrerseite links unterhalb des Armaturenbretts.
  - Der Tankdeckel öffnet sich.
4. Entfernen Sie den Tankdeckel langsam. Wenn Sie hören, dass Luft entweicht, warten Sie, bis das Geräusch verstummt, und schrauben Sie den Tankdeckel anschließend langsam ab.
5. Befestigen Sie den Tankdeckel an der Halterung.
6. Führen Sie den Kraftstoff-Einfüllstutzen vollständig ein.
  - Wenn der Tank voll ist, wird die Zapfpistole automatisch abgeschaltet. Dadurch wird sichergestellt, dass noch etwas Platz im Kraftstofftank ist, damit der Kraftstoff bei Veränderungen der Lufttemperatur nicht ausläuft.
7. Schrauben Sie den Tankdeckel nach dem Tanken auf, bis mindestens ein Klicken zu hören ist.
  - Schließen Sie den Tankdeckel von Hand.

### ⊠ Vorgehensweise beim Tanken

## ⚠ WARNUNG

Benzin ist äußerst feuergefährlich und explosiv. Gehen Sie mit Kraftstoff vorsichtig um. Verbrennungen und ernsthafte Verletzungen können verursacht werden.

- Stoppen Sie den Motor, und halten Sie Wärme, Funken und offene Flammen fern.
- Der Umgang mit Kraftstoff darf nur im Freien erfolgen.
- Wischen Sie verschüttetes Benzin sofort auf.

Der Einfüllstutzen stoppt automatisch, um etwas Platz im Kraftstofftank zu lassen, damit der Kraftstoff bei Veränderungen der Lufttemperatur nicht ausläuft.

Füllen Sie keinen Kraftstoff mehr ein, nachdem sich der Einfüllstutzen automatisch abgeschaltet hat. Durch das Nachfüllen von Kraftstoff kann das Fassungsvermögen des Kraftstofftanks überschritten werden.

Dieselmodelle

## Vorgehensweise beim Tanken

Ihr Kraftstofftank ist nicht mit einem Kraftstofftankdeckel versehen. Sie können den Einfüllstutzen für Dieselkraftstoff direkt in das Kraftstoffeinfüllrohr einführen. Der Tank verschließt sich nach dem Herausziehen des Einfüllstutzens von selbst wieder.

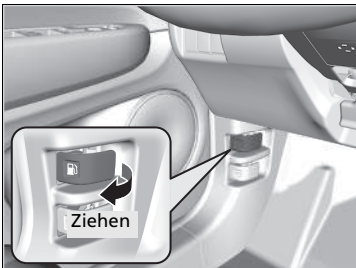

1. Stellen Sie Ihr Fahrzeug so ab, dass die Zapfsäule an der hinteren linken Seite des Fahrzeugs liegt.
2. Schalten Sie den Motor aus.
3. Ziehen Sie an der Tankdeckelentriegelung auf der Fahrerseite links unterhalb des Armaturenbretts.
  - Der Tankdeckel öffnet sich.

### » Vorgehensweise beim Tanken

## ⚠ WARNUNG

**Kraftstoff ist leicht entzündlich und explosionsfähig. Gehen Sie mit Kraftstoff vorsichtig um. Verbrennungen und ernsthafte Verletzungen können verursacht werden.**

- Stoppen Sie den Motor, und halten Sie Wärme, Funken und offene Flammen fern.
- Der Umgang mit Kraftstoff darf nur im Freien erfolgen.
- Wischen Sie verschüttetes Benzin sofort auf.

Die Kraftstoff-Einfüllöffnung wurde so entwickelt, dass nur Tankstellen-Einfüllstutzen zum Auftanken verwendet werden können. Eine Verwendung von Schläuchen mit kleinerem Durchmesser (z. B. zum Absaugen von Kraftstoff oder zu anderen Zwecken) oder anderen Geräten, die nicht von Tankstellen stammen, kann den Bereich in und um die Einfüllöffnung beschädigen.

Der Einfüllstutzen stoppt automatisch, um etwas Platz im Kraftstofftank zu lassen, damit der Kraftstoff bei Veränderungen der Lufttemperatur nicht ausläuft.

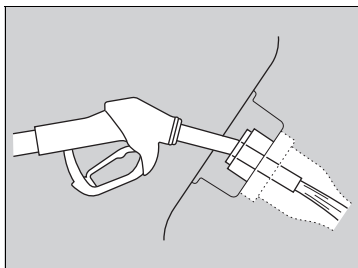

4. Platzieren Sie das Ende des Einfüllstutzens auf den unteren Teil der Einfüllöffnung und führen Sie ihn dann langsam und vollständig ein.
  - Stellen Sie sicher, dass das Ende des Einfüllstutzens entlang des Einfüllrohrs hineingeschoben wird.
  - Halten Sie den Einfüllstutzen gerade.
  - Wenn der Tank voll ist, wird der Einfüllstutzen automatisch abgeschaltet.
  - Warten Sie nach dem Tankvorgang ca. 10 Sekunden, bevor Sie den Einfüllstutzen entnehmen.
5. Schließen Sie den Tankdeckel von Hand.

#### » Vorgehensweise beim Tanken

Füllen Sie keinen Kraftstoff mehr ein, nachdem sich der Einfüllstutzen automatisch abgeschaltet hat. Durch das Nachfüllen von Kraftstoff kann das Fassungsvermögen des Kraftstofftanks überschritten werden.

Wenn Sie das Fahrzeug mit einem tragbaren Kanister auftanken müssen, verwenden Sie den mit dem Fahrzeug gelieferten Einfülltrichter.

➤ **Betanken aus einem Benzinkanister** S. 652

Prüfen Sie, ob Sie den richtigen Einfüllstutzen benutzen. Wenn der Einfüllstutzen sich nicht einsetzen lässt, obwohl er für Dieselmotoren vorgesehen ist, verwenden Sie den mit dem Fahrzeug gelieferten Einfülltrichter.

## Erhöhung der Kraftstoffeinsparung und Senken von CO<sub>2</sub>-Emissionen

Kraftstoffeinsparung zu erreichen und CO<sub>2</sub>-Emissionen zu reduzieren, ist von verschiedenen Faktoren abhängig. Dazu zählen Fahrbedingungen, Ladegewicht, Leerlaufzeit, Fahrverhalten und Fahrzeugzustand. In Abhängigkeit von diesen und anderen Faktoren können Sie den angegebenen Kraftstoffverbrauch für dieses Fahrzeug erreichen oder auch nicht.

### Wartung und Kraftstoffverbrauch

Sie können den Kraftstoffverbrauch durch ordnungsgemäße Wartung des Fahrzeuges optimieren.

Befolgen Sie den Wartungsplan und schauen Sie bei Bedarf im Serviceheft nach.

Bei Fahrzeugen ohne Wartungsintervallsystem ist der Wartungsplan einzuhalten.

#### ☛ **Wartungsplan\*** S. 521

- Verwenden Sie Motoröl mit der empfohlenen Viskosität.

#### ☛ **Empfohlenes Motoröl** S. 536

- Halten Sie den vorgeschriebenen Reifendruck ein.
- Laden Sie nicht zu viel Gepäck ins Fahrzeug.
- Halten Sie Ihr Fahrzeug sauber. Ablagerungen von Schnee oder Matsch an der Unterseite des Fahrzeugs erhöhen das Gewicht und den Windwiderstand.

### ☛ Erhöhung der Kraftstoffeinsparung und Senken von CO<sub>2</sub>-Emissionen

Die direkte Berechnung wird als beste Methode zur Bestimmung des tatsächlich bei der Fahrt verbrauchten Kraftstoffs empfohlen.



## Vorsichtsmaßnahmen

Der Turbolader ist ein Präzisionsgerät zur Leistungssteigerung des Motors. Die innenliegende Turbine wird vom Druck der Motorabgase angetrieben und drückt eine große Menge komprimierter Luft in den Motor.

- Vermeiden Sie hohe Drehzahlen und plötzliches Beschleunigen, wenn der Motor direkt nach dem Starten kalt ist.
- Wechseln Sie Motoröl und Motorölfilter immer gemäß Wartungsplan. Die Turbine dreht sich mit sehr hohen Geschwindigkeiten von über 100.000 U/min, und ihre Temperatur erreicht über 700 °C. Sie wird mit Motoröl geschmiert und gekühlt. Falls Sie es versäumen, das Motoröl und den Motorfilter in den planmäßigen Abständen oder Intervallen zu ersetzen, kann verschmutztes Motoröl Fehlfunktionen wie Festklemmen oder ungewöhnliche Geräusche des Turbinenlagers verursachen.

### ☒ Fahrzeug mit Turbomotor\*

Die planmäßigen Wartungsintervalle für den Wechsel von Motoröl und -filter werden auf dem Multi-Informationssystem angezeigt. Befolgen Sie diese Informationen für den Austauschzeitpunkt.

☒ **Wartungsintervallsystem\*** S. 511

☒ **Öl-Überwachungssystem\*** S. 516

☒ **Wartungsplan\*** S. 521

☒ **Empfohlenes Motoröl** S. 536

Die Anzeige für eine hohe Temperatur leuchtet auf, wenn Sie den Motor nach einer Fahrt unter hohen Lastzuständen (z. B. hohe Geschwindigkeit oder in hügeligem Gelände) neu starten.

Dies ist normal. Die Anzeige erlischt, wenn der Motor lastfrei gelaufen ist oder das Fahrzeug etwa eine Minute gefahren wurde.

\* Nicht verfügbar für alle Modelle





# Wartung

In diesem Kapitel geht es um die grundlegende Wartung Ihres Fahrzeugs.



<b>Vor der Durchführung von Wartungsarbeiten</b>	
Inspektion und Wartung .....	508
Sicherheit bei Wartungsarbeiten .....	509
Bei Wartungsarbeiten verwendete Bauteile und Flüssigkeiten .....	510
Informationen zu Wartungsarbeiten .....	510
<b>Wartungsintervallsystem*</b> .....	511
<b>Öl-Überwachungssystem*</b> .....	516
<b>Wartungsplan*</b> .....	521
<b>Wartung im Motorraum</b>	
Wartungspunkte im Motorraum .....	532
Öffnen der Motorhaube .....	535
Empfohlenes Motoröl .....	536, 540
Ölkontrolle .....	542

Motoröl nachfüllen .....	544
Motorkühlmittel .....	545, 547, 549
Getriebeöl .....	551
Brems-/Kupplungs*flüssigkeit .....	552
Nachfüllen von Scheibenwaschflüssigkeit .....	553
Kraftstofffilter .....	554
<b>Regenerierung des Dieselpartikelfilters (DPF)*</b> .....	555
<b>Austauschen von Glühlampen</b> .....	557
<b>Prüfen und Warten von Scheibenwischerblättern</b> .....	565
<b>Prüfen und Warten der Reifen</b>	
Prüfen der Reifen .....	569

Verschleißanzeigen .....	570
Lebensdauer von Reifen .....	570
Reifen- und Radwechsel .....	571
Umsetzen der Reifen .....	572
Schneetraktionsvorrichtungen .....	573
<b>Batterie</b> .....	575
<b>Wartung der Fernbedienung</b>	
Wechsel der Knopfatterie .....	580
<b>Wartung der Klimaautomatik</b> .....	582
<b>Reinigung</b>	
Pflege des Innenraums .....	585
Außenpflege .....	587
<b>Zubehör und Modifikationen</b> .....	590

\* Nicht verfügbar für alle Modelle

## Inspektion und Wartung

Führen Sie zu Ihrer Sicherheit alle aufgeführten Inspektionen und Wartungsmaßnahmen durch, um Ihr Fahrzeug in gutem Zustand zu halten. Wenn Ihnen etwas Ungewöhnliches auffällt (z. B. Geräusch- oder Geruchentwicklung, geringer Bremsflüssigkeitsstand, Ölspure auf dem Boden usw.), lassen Sie Ihr Fahrzeug von einem Händler prüfen. Nähere Wartungs- und Inspektionsinformationen finden Sie im Serviceheft Ihres Fahrzeugs im Wartungsplan des Fahrerhandbuchs.

➤ **Wartungsplan\*** S. 521

### Inspektions- und Wartungsarten

#### ■ Tägliche Prüfungen

Inspizieren Sie Ihr Fahrzeug vor längeren Fahrten, beim Waschen und beim Betanken.

#### ■ Periodische Inspektionen

- Prüfen Sie den Brems-/Kupplungsflüssigkeitsstand\* einmal im Monat.
  - **Brems-/Kupplungs\*flüssigkeit** S. 552
- Prüfen Sie den Reifendruck einmal im Monat. Prüfen Sie die Laufflächen auf Verschleiß und Fremdkörper.
  - **Prüfen und Warten der Reifen** S. 569
- Prüfen Sie die Funktion der Außenbeleuchtung einmal im Monat.
  - **Austauschen von Glühlampen** S. 557
- Prüfen Sie den Zustand der Scheibenwischerblätter mindestens alle sechs Monate.
  - **Prüfen und Warten von Scheibenwischerblättern** S. 565

## Sicherheit bei Wartungsarbeiten

Hier sind einige der wichtigsten Sicherheitshinweise aufgeführt. Es ist jedoch nicht möglich, alle denkbaren Gefahren zu beschreiben, die bei Wartungsarbeiten auftreten können. Nur Sie können entscheiden, ob Sie einen bestimmten Arbeitsschritt durchführen können.

### Sicherheit bei Wartungsarbeiten

- Halten Sie Funken, offenes Feuer und Zigaretten von der Batterie und den Bauteilen des Kraftstoffsystems fern, um die Brand- oder Explosionsgefahr zu senken.
- Lassen Sie niemals Tücher, Lappen oder andere leicht entzündliche Gegenstände unter der Motorhaube liegen.
  - ▶ Durch die Wärme des Motors und der Abgase können sie sich leicht entzünden, sodass es zu einem Brand kommen kann.
- Reinigen Sie Bauteile mit einem handelsüblichen Entfettungsmittel oder Reinigungsmittel für Bauteile, jedoch nicht mit Benzin.
- Tragen Sie bei Arbeiten an der Batterie oder mit Druckluft eine Schutzbrille und Schutzkleidung.
- Motorabgase enthalten Kohlenmonoxid, das Vergiftungen mit möglicher Todesfolge verursachen kann.
  - ▶ Betreiben Sie den Motor nur in ausreichend belüfteter Umgebung.

### Fahrzeugsicherheit

- Das Fahrzeug muss stehen.
  - ▶ Stellen Sie sicher, dass Ihr Fahrzeug auf ebenem Untergrund steht, die Feststellbremse angezogen und der Motor abgeschaltet ist.
- Berühren Sie stark erwärmte Bauteile nicht, um Verbrennungen zu vermeiden.
  - ▶ Lassen Sie den Motor und die Auspuffanlage ausreichend abkühlen, bevor Sie Teile des Fahrzeugs berühren.
- Berühren Sie bewegte Bauteile nicht, um Verletzungen zu vermeiden.
  - ▶ Starten Sie den Motor nur nach direkter Aufforderung und halten Sie Hände und andere Körperteile von bewegten Bauteilen fern.
  - ▶ Öffnen Sie nicht die Motorhaube, wenn die automatische Leerlaufabschaltung\* aktiviert ist.

\* Nicht verfügbar für alle Modelle

#### ⚠ Sicherheit bei Wartungsarbeiten

### ⚠ WARNUNG

Falsche Fahrzeugwartung bzw. Ignorieren eines vorliegenden Problems kann zu einem Unfall mit ernsthafter Verletzungs- oder Lebensgefahr führen.

Befolgen Sie stets die Inspektions- und Wartungsempfehlungen und -pläne in diesem Fahrerhandbuch/Serviceheft.

### ⚠ WARNUNG

Die Nichtbeachtung der Wartungsanweisungen oder Sicherheitsmaßnahmen kann zu einem Unfall mit ernsthafter Verletzungs- oder Lebensgefahr führen.

Halten Sie die in diesem Handbuch beschriebenen Abläufe und Sicherheitshinweise stets ein.

## Bei Wartungsarbeiten verwendete Bauteile und Flüssigkeiten

Es wird die Verwendung von Honda Originalteilen und -flüssigkeiten bei Wartung und Service Ihres Fahrzeugs empfohlen. Honda Originalteile werden nach den gleichen hohen Qualitätsstandards gefertigt, die auch für Honda Fahrzeuge gelten.

## Informationen zu Wartungsarbeiten

Wenn in Ihrem Fahrzeug das Wartungsintervallsystem integriert ist, gibt Ihnen das Multi-Informationssystem Auskunft darüber, wenn Wartungsarbeiten für Ihr Fahrzeug anstehen. Erklärungen zu den Codes für die einzelnen Wartungsarbeiten, die auf dem Display angezeigt werden, erhalten Sie im mitgelieferten Serviceheft Ihres Fahrzeugs.

➔ **Wartungsintervallsystem** \* S. 511

Bei Fahrzeugen ohne verfügbares Wartungsintervallsystem folgen Sie dem Wartungsplan im Serviceheft Ihres Fahrzeugs.

Bei Fahrzeugen ohne Serviceheft folgen Sie dem Wartungsplan in diesem Fahrerhandbuch.

➔ **Wartungsplan** \* S. 521

### » Bei Wartungsarbeiten verwendete Bauteile und Flüssigkeiten

#### Benzinmodelle mit Turbolader

#### Dieselmotoren

#### ACHTUNG

Drücken Sie nicht gewaltsam auf die Motorabdeckung. Dies kann zu Schäden an Motorabdeckung und Bestandteilen führen.

### » Informationen zu Wartungsarbeiten

#### Modelle mit Wartungsintervallsystem

Wenn Sie Ihr Fahrzeug in einem Land fahren wollen, in dem das Wartungsintervallsystem nicht verfügbar ist, lassen Sie sich von einem Händler zeigen, wie Sie die Daten der Wartungsintervallanzeige aufzeichnen und Ihre Wartungsarbeiten unter den Bedingungen in diesem Land planen können.

Liefert Ihnen Informationen über die durchzuführenden Wartungsarbeiten. Die Wartungsarbeiten werden durch Codes und Symbole dargestellt. Das System gibt anhand der verbleibenden Tage an, wann das Fahrzeug zu einem Händler gebracht werden sollte.

Wenn der Zeitpunkt der nächsten Wartungsarbeiten näher rückt, erreicht oder überschritten wird, erscheint auch jedes Mal ein Warnsymbol im Multi-Informationsdisplay, wenn der Zündschalter auf EIN \*1 geschaltet wird.

\*1: Modelle mit dem schlüssellosen Zugangssystem (Smart Entry & Start) verfügen über eine **ENGINE START/STOP**-Taste anstelle eines Zündschalters.

\* Nicht verfügbar für alle Modelle

## Wartungsintervallsystem\*

Auf Wunsch wird auch eine entsprechende Warnmeldung zusammen mit dem Warnsymbol im Multi-Informationsdisplay angezeigt.

Der Wartungsplan zeigt ggf. falsche Informationen an, wenn Sie die Batterie über einen längeren Zeitraum abklemmen oder entfernen. Wenden Sie sich an einen Händler, wenn dieser Fall eintreten sollte.

FORTSETZUNG

## ■ Wartungsintervallanzeige

1. Drehen Sie den Zündschalter auf EIN \*1.
2. Drücken Sie wiederholt die -Taste (Information), bis auf dem Multi-Informationsdisplay das/die Symbol(e) für Wartungsarbeiten angezeigt wird/werden.

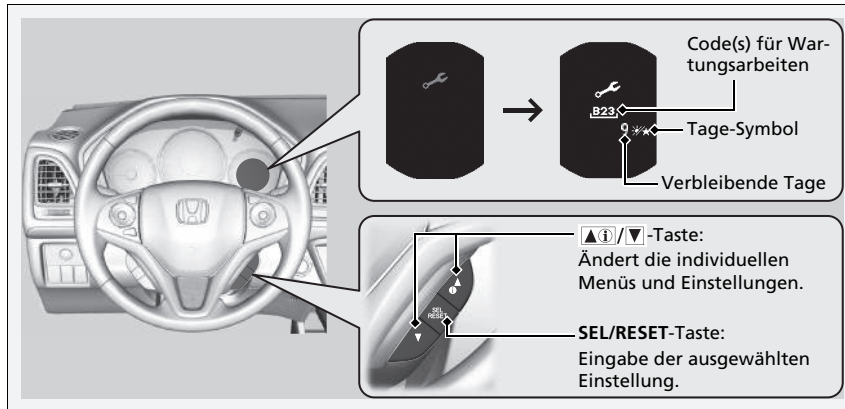



Die Systemmeldungsanzeige (①) wird zusammen mit den Informationen der Wartungsintervallanzeige angezeigt.

## ▣ Wartungsintervallanzeige

Anhand der Betriebsbedingungen des Motors und dem Motorölstand werden die verbleibenden Tage bis zur nächsten durchzuführenden Wartung berechnet.

\*1: Modelle mit dem schlüssellosen Zugangssystem (Smart Entry & Start) verfügen über eine **ENGINE START/STOP**-Taste anstelle eines Zündschalters.

## Warnsymbole und Informationen der Wartungsintervallanzeige im Multi-Informationsdisplay

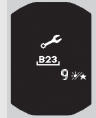
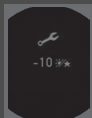
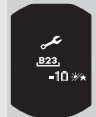
Warnsymbol (orange)	Wartungsintervall- informationen	Erklärung	Informationen
<b>WARTUNG BALD ERFORDERLICH</b> 		<p>Eine oder mehrere Wartungsarbeiten sind in weniger als 30 Tagen durchzuführen. Die verbleibenden Tage werden auf Grundlage der Fahrbedingungen geschätzt.</p>	<p>Die verbleibenden Tage werden pro Tag heruntergezählt.</p>
<b>WARTUNG JETZT ERFORDERLICH</b> 		<p>Eine oder mehrere Wartungsarbeiten sind in weniger als 10 Tagen durchzuführen. Die verbleibenden Tage werden auf Grundlage der Fahrbedingungen geschätzt.</p>	<p>Die angezeigten Wartungsarbeiten sind so schnell wie möglich durchzuführen.</p>
<b>WARTUNG ÜBERFÄLLIG</b> 		<p>Die jeweilige Wartung wurde immer noch nicht durchgeführt, und die Zahl der verbleibenden Tage hat 0 erreicht.</p>	<p>Ihr Fahrzeug hat den Zeitpunkt einer fälligen Wartung überschritten. Lassen Sie die Wartungen umgehend durchführen und setzen Sie die Wartungsintervallanzeige zurück.</p>





## ■ Punkte der Wartungsintervallanzeige

Die Wartungsarbeiten werden im Multi-Informationsdisplay als Code und Symbol angezeigt. Eine Erläuterung der Codes und Symbole der Wartungsintervallanzeige finden Sie in dem mit Ihrem Fahrzeug mitgelieferten Serviceheft.

## ■ Verfügbarkeit des Wartungsintervallsystems

Selbst wenn die Informationen der Wartungsintervallanzeige im Multi-Informationsdisplay beim Drücken der / -Taste (Information) angezeigt werden, steht das System in einigen Ländern nicht zur Verfügung. Informationen hierzu finden Sie im Serviceheft Ihres Fahrzeugs, oder fragen Sie einen Händler, ob Sie das Wartungsintervallsystem nutzen können.

## ☒ Verfügbarkeit des Wartungsintervallsystems

Wenn Sie planen, Ihr Fahrzeug in ein Land zu bringen, in dem das Wartungsintervallsystem nicht verfügbar ist, lassen Sie sich von einem Händler zeigen, wie Sie die Daten der Wartungsintervallanzeige aufzeichnen und Ihre Wartungsarbeiten unter den Bedingungen in diesem Land planen können.

## Zurücksetzen der Anzeige

Setzen Sie die Wartungsintervallanzeige zurück, wenn Sie die Wartungsarbeiten durchgeführt haben.

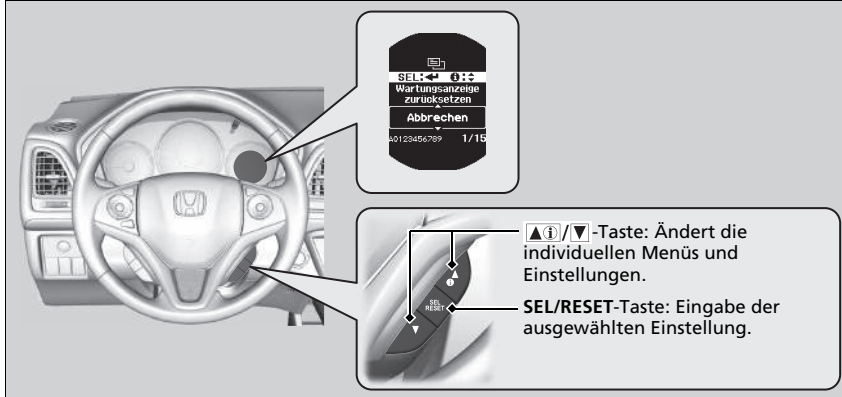

1. Drehen Sie den Zündschalter auf EIN \*1.
2. Öffnen Sie den Bildschirm **Wartungsinformation**.  
 ► **Kundenspezifische Funktionen** S. 144
3. Drücken Sie die **SEL/RESET**-Taste.  
 ► Der Modus für das Zurücksetzen der Wartungsintervallanzeige wird im Multi-Informationssystem angezeigt.
4. Wählen Sie einen Wartungscode, den Sie mit der -Taste zurücksetzen möchten, und drücken Sie dann die **SEL/RESET**-Taste.  
 ► Der Wartungscode erlischt.

Um den Modus für das Zurücksetzen der Wartungsintervallanzeige abzubrechen, wählen Sie **Abbrechen** und drücken dann die **SEL/RESET**-Taste.

\*1: Modelle mit dem schlüssellosen Zugangssystem (Smart Entry & Start) verfügen über eine **ENGINE START/STOP**-Taste anstelle eines Zündschalters.

## ►►Zurücksetzen der Anzeige

### ACHTUNG

Wenn die Informationen der Wartungsintervallanzeige nach erfolgten Wartungsarbeiten nicht zurückgesetzt werden, führt dies dazu, dass falsche Wartungsintervalle angezeigt werden, was wiederum zu ernsthaften mechanischen Problemen führen kann.

Der Händler setzt die Wartungsintervallanzeige nach Abschluss der erforderlichen Wartungsarbeiten zurück. Falls die Wartungsarbeiten nicht von einem Händler durchgeführt werden, setzen Sie die Wartungsintervallanzeige selbst zurück.

Modelle ohne Wartungsintervallsystem

Benzinmodelle mit Turbolader

Die Anzeige des Öl-Überwachungssystems informiert Sie darüber, dass ein Ölwechsel ansteht bzw. dass bei einem Händler die angezeigten Wartungsarbeiten am Fahrzeug durchzuführen sind.

## Informationen des Öl-Überwachungssystems abrufen

Bestimmte bald fällige Wartungsarbeiten werden zusammen mit der voraussichtlich verbleibenden Nutzdauer des Öls auf dem Multi-Informationsdisplay angezeigt. Diese Arbeiten können jederzeit am Informationsbildschirm zum Öl-Überwachungssystem abgerufen werden.

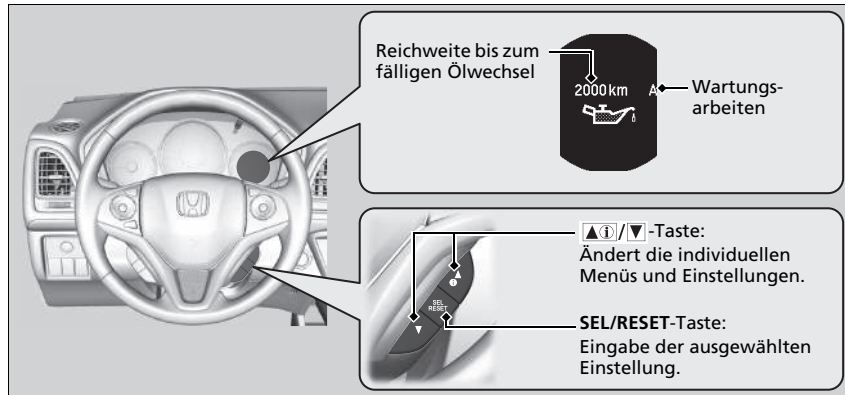

1. Drehen Sie den Zündschalter auf EIN \*1.
2. Drücken Sie wiederholt die -Taste (Information), bis auf dem Multi-Informationsdisplay das/die Symbol(e) für Wartungsarbeiten angezeigt wird/werden.

Die Systemmeldungsanzeige () am Armaturenbrett bleibt eingeschaltet, sobald der Wartungstermin erreicht ist. Lassen Sie die angezeigten Wartungsarbeiten unverzüglich von einem Händler durchführen.

\* 1: Modelle mit dem schlüssellosen Zugangssystem (Smart Entry & Start) verfügen über eine **ENGINE START/STOP**-Taste anstelle eines Zündschalters.

### Informationen des Öl-Überwachungssystems abrufen

Die Reichweite bis zum nächsten Wartungstermin wird anhand des Betriebszustands von Motor und Motoröl ermittelt und entsprechend angezeigt.

Je nach Fahrweise kann die tatsächliche Reichweite kürzer sein als angezeigt.

Art und Umfang der Wartungsarbeiten:

- A. Motorölwechsel
- B. Motoröl- und Ölfilterwechsel

Unabhängig vom Öl-Überwachungssystem muss das Öl mindestens einmal im Jahr gewechselt werden.

## ■ Informationen des Öl-Überwachungssystems auf dem Multi- Informationsdisplay

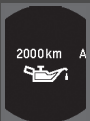
Warnhinweis	Öl-Nutzdauer-Anzeige	Informationen
<p>NORMAL</p> <p>—</p>		<p>Beim Zurücksetzen der verbleibenden Strecke nach einem Ölwechsel erscheint in der Anzeige der Öl-Nutzdauer eine Reihe von Punkten. Diese Punkte werden angezeigt, bis das System anhand der Fahrbedingungen die verbleibende Strecke bis zum nächsten Ölwechsel oder Öl- und Filterwechsel ermittelt hat.</p>
		<p>Wenn Sie den Informationsbildschirm des Öl-Überwachungssystems auswählen, wird die verbleibende Nutzungsdauer des Motoröls oder die verbleibende Nutzungsdauer von Motoröl und Ölfilter angezeigt.</p>

Warnhinweis	Öl-Nutzdauer-Anzeige	Informationen
<p>WARTUNG BALD ERFORDERLICH</p> 		<p>Das Motoröl bzw. der Ölfilter und das Motoröl nähern sich dem Ende ihrer Nutzungsdauer.</p>
<p>WARTUNG JETZT ERFORDERLICH</p> 		<p>Das Motoröl bzw. das Motoröl und der Ölfilter haben fast das Ende ihrer Nutzungsdauer erreicht. Entsprechende Wartungsarbeiten müssen so schnell wie möglich durchgeführt werden.</p>
<p>WARTUNG ÜBERFÄLLIG</p> 		<p>Das Motoröl bzw. der Ölfilter und das Motoröl haben das Ende ihrer Nutzungsdauer überschritten. Die Wartungsarbeiten müssen sofort durchgeführt werden.</p>

## Zurücksetzen der Anzeige

Setzen Sie die Informationen des Motorölüberwachungssystems zurück, wenn Sie die Wartungsarbeiten durchgeführt haben.

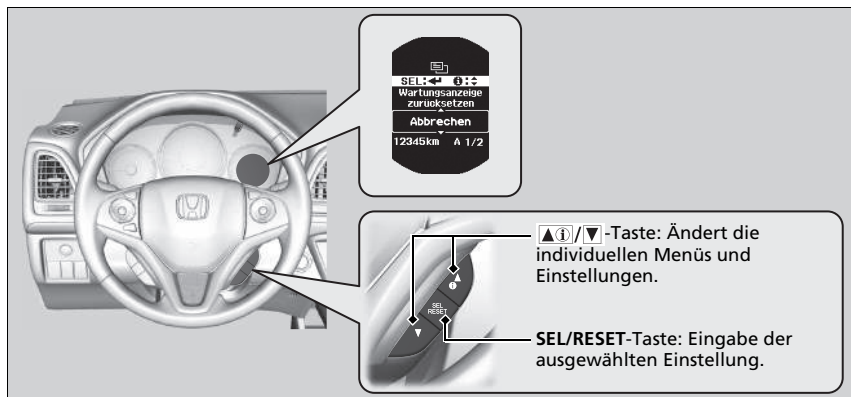

1. Drehen Sie den Zündschalter auf EIN **II**\*1.
2. Gehen Sie zu **Fahrzeugeinstellungen** und dann zum Bildschirm **Wartungsinformation**.  
    📄 **Kundenspezifische Funktionen** S. 144
3. Drücken Sie die **SEL/RESET**-Taste.  
    ► Der Modus für das Zurücksetzen wird auf dem Multi-Informationdisplay angezeigt.
4. Wählen Sie **Zurücksetzen** mit der **▲(i)/▼**-Taste und drücken Sie dann die **SEL/RESET**-Taste.  
    ► Der Wartungscode erlischt.

Um den Modus für das Zurücksetzen abzubrechen, wählen Sie **Abbrechen** und drücken dann die **SEL/RESET**-Taste.

\*1: Modelle mit dem schlüssellosen Zugangssystem (Smart Entry & Start) verfügen über eine **ENGINE START/STOP**-Taste anstelle eines Zündschalters.

## Zurücksetzen der Anzeige

### ACHTUNG

Wenn die Motoröl-Laufleistung nach erfolgter Wartung nicht zurückgesetzt wird, werden falsche Wartungsintervalle angezeigt, was wiederum zu ernsthaften mechanischen Problemen führen kann.

Der Händler setzt die Anzeige zur Nutzungsdauer des Öls nach Abschluss der erforderlichen Wartungsarbeiten zurück. Falls die Wartungsarbeiten nicht von einem Händler durchgeführt werden, setzen Sie die Anzeige zur Nutzungsdauer des Öls selbst zurück.

Wenn ein Serviceheft zum Lieferumfang Ihres Fahrzeugs gehört, ist der Wartungsplan darin aufgeführt. Halten Sie sich bei Fahrzeugen ohne Serviceheft an die folgenden Wartungspläne.

Der Wartungsplan gibt die erforderliche Mindestwartung an, die zur Gewährleistung des einwandfreien Betriebs Ihres Fahrzeugs durchgeführt werden sollte. Je nach regionalen und klimatischen Gegebenheiten kann zusätzliche Wartung notwendig sein. Genauere Angaben dazu sind Ihrem Garantiehandbuch zu entnehmen.

Wartungsarbeiten sollten von angemessen geschulten und ausgestatteten Technikern durchgeführt werden. Ihr Vertragshändler erfüllt all diese Anforderungen.



**Benzinmodelle**

**Modelle außer für Europa und die Ukraine**

Wartung zur angegebenen Kilometerleistung oder Zeit – jeweils früherer Zeitpunkt.	km x 1.000	20	40	60	80	100	120	140	160	180	200	
	Monate	12	24	36	48	60	72	84	96	108	120	
Motoröl wechseln* <sup>1</sup>	<b>Modelle ohne Turbolader</b>	Normal	Alle 10.000 km oder jährlich									
		Erschwert	Alle 5.000 km bzw. 6 Monate									
	<b>Modelle mit Turbolader</b>	Wenn die Anzeige jedes Jahr aufleuchtet										
Motorölfilter wechseln* <sup>1</sup>	<b>Modelle ohne Turbolader</b>	Normal	Alle 20.000 km oder 2 Jahre									
		Erschwert	Alle 10.000 km oder jährlich									
	<b>Modelle mit Turbolader</b>	Wenn die Anzeige alle 2 Jahre aufleuchtet										
Fügen Sie Original-Reinigungsmittel für Einspritzventile hinzu* <sup>2</sup>		Modelle mit Direkteinspritzung	Alle 10.000 km oder jährlich									
Luftfilterelement wechseln			Alle 30.000 km									
Ventilspiel prüfen			Alle 120.000 km* <sup>3</sup>									
Kraftstofffilter wechseln		Normal				•				•		
		Erschwert	Alle 40.000 km oder 2 Jahre* <sup>4</sup>									
Zündkerzen wechseln		Iridium-Kerzen	Alle 100.000 km									
Antriebsriemen prüfen				•		•		•		•		•
Motorkühlmittel wechseln			Nach 200.000 km oder 10 Jahren, danach alle 100.000 km oder 5 Jahre									

Wartung

- \*1: In einigen Ländern darf nur der Wartungsplan für erschwerte Einsatzbedingungen verwendet werden. Einzelheiten sind dem maßgeblichen Garantiehandbuch zu entnehmen.
- \*2: Die regelmäßige Verwendung von Reinigungsmitteln für Einspritzventile kann, abhängig von der verwendeten Kraftstoffqualität, bei Modellen für folgende Länder erforderlich sein. Weitere Informationen hierzu erhalten Sie bei Ihrem Händler: Réunion und die Kanarischen Inseln.
- \*3: Sensorverfahren  
Ventileinstellung bei der Wartung nach 120.000 km, wenn Ventilgeräusche auftreten.
- \*4: Es wird empfohlen, den Kraftstofffilter auszutauschen, wenn Sie vermuten, dass der verwendete Kraftstoff mit Staub usw. verschmutzt ist, da ansonsten der Filter ggf. früher verstopft.

Wartung zur angegebenen Kilometerleistung oder Zeit – jeweils früherer Zeitpunkt.	km x 1.000	20	40	60	80	100	120	140	160	180	200	
	Monate	12	24	36	48	60	72	84	96	108	120	
Getriebeöl wechseln	Schaltgetriebe	Normal	Alle 120.000 km oder 6 Jahre									
		Erschwert			•			•			•	
	CVT		•		•		•		•		•	
Vordere und hintere Bremsen überprüfen	Alle 10.000 km bzw. 6 Monate											
Bremsflüssigkeit wechseln	Alle 3 Jahre											
Staub- und Pollenfilter wechseln	•	•	•	•	•	•	•	•	•	•	•	
Verfallsdatum des Reifendichtmittels* prüfen	Jährlich											
Reifen umsetzen (Reifendruck und -zustand mindestens monatlich kontrollieren)	Alle 10.000 km											
<b>Folgende Bauteile einer Sichtprüfung unterziehen:</b>												
Spurstangenköpfe, Lenkgetriebe und Manschetten	Alle 10.000 km bzw. 6 Monate											
Aufhängungsbauteile												
Antriebswellenmanschetten	Alle 10.000 km bzw. 6 Monate											
Bremsschläuche und -leitungen (einschl. ABS)												
Füllstand und Zustand aller Flüssigkeiten	•	•	•	•	•	•	•	•	•	•	•	
Auspuffanlage	Alle 10.000 km bzw. 6 Monate											
Kraftstoffleitungen und -anschlüsse												

\* Nicht verfügbar für alle Modelle

**Benzinmodelle**

**Ukrainische Modelle**

Wartung zur angegebenen Kilometerleistung oder Zeit – jeweils früherer Zeitpunkt.		km x 1.000	15	30	45	60	75	90	105	120	135	150	165	180	195
		Monate	12	24	36	48	60	72	84	96	108	120	132	144	156
Motoröl wechseln	Modelle ohne Turbolader	Normal	•	•	•	•	•	•	•	•	•	•	•	•	•
		Erschwert	Alle 7.500 km oder 6 Monate												
	Modelle mit Turbolader	Wenn die Anzeige jedes Jahr aufleuchtet													
Motorölfilter wechseln	Modelle ohne Turbolader	Normal	•	•	•	•	•	•	•	•	•	•	•	•	•
		Erschwert	Alle 7.500 km oder 6 Monate												
	Modelle mit Turbolader	Wenn die Anzeige alle 2 Jahre aufleuchtet													
Luftfilterelement wechseln		Alle 30.000 km													
Ventilspiel prüfen*1		Alle 120.000 km													
Kraftstofffilter wechseln	Normal							•							•
	Erschwert*2			•				•			•			•	
Zündkerzen wechseln		Alle 120.000 km (Inspektion: 15.000 km)													
Antriebsriemen prüfen		•	•	•	•	•	•	•	•	•	•	•	•	•	•
Motorkühlmittel wechseln		Nach 200.000 km oder 10 Jahren, danach alle 100.000 km oder 5 Jahre													

\*1: Sensorverfahren

Ventileinstellung bei der Wartung nach 120.000 km, wenn Ventilgeräusche auftreten.

\*2: Es wird empfohlen, den Kraftstofffilter auszutauschen, wenn Sie vermuten, dass der verwendete Kraftstoff mit Staub usw. verschmutzt ist, da ansonsten der Filter ggf. früher verstopft.

Wartung zur angegebenen Kilometerleistung oder Zeit – jeweils früherer Zeitpunkt.	km x 1.000	15	30	45	60	75	90	105	120	135	150	165	180	195
	Monate	12	24	36	48	60	72	84	96	108	120	132	144	156
Getriebeöl wechseln	Schaltgetriebe	Alle 60.000 km bzw. alle 4 Jahre												
	CVT			•			•			•			•	
Vordere und hintere Bremsen überprüfen		•	•	•	•	•	•	•	•	•	•	•	•	•
Bremsflüssigkeit wechseln		Alle 3 Jahre												
Staub- und Pollenfilter wechseln		•	•	•	•	•	•	•	•	•	•	•	•	•
Ausrichtung der Beleuchtung prüfen		•	•	•	•	•	•	•	•	•	•	•	•	•
Probefahrt durchführen (Geräusche, Fahrstabilität, Armaturenbrettfunktionen)		•	•	•	•	•	•	•	•	•	•	•	•	•
Verfallsdatum des Reifendichtmittels* prüfen		•	•	•	•	•	•	•	•	•	•	•	•	•
Reifen umsetzen (Reifendruck und -zustand mindestens monatlich kontrollieren)		Alle 15.000 km												
<b>Folgende Bauteile einer Sichtprüfung unterziehen:</b>														
Spurstangenköpfe, Lenkgetriebe und Manschetten														
Aufhängungsbauteile														
Antriebswellenmanschetten														
Bremsschläuche und -leitungen (einschl. ABS)		•	•	•	•	•	•	•	•	•	•	•	•	•
Füllstand und Zustand aller Flüssigkeiten														
Auspuffanlage														
Kraftstoffleitungen und -anschlüsse														

Wartung

\* Nicht verfügbar für alle Modelle

**Benzinmodelle**

**Außer europäische Modelle**

Wenn Sie Ihr Fahrzeug unter erschwerten Bedingungen betreiben, müssen die folgenden Punkte im Wartungsplan gemäß der Kategorie „Erschwert“ behandelt werden.

Punkte		Zustand
Motoröl und Filter		A, B, C, D und E
Getriebeöl <sup>*1</sup>	Schaltgetriebe	B und D

\*1: Außer Modelle für die Ukraine

►► **Wartungsplan\***

**Benzinmodelle**

**Außer europäische Modelle**

Die Bedingungen werden als erschwert angesehen, wenn Sie wie folgt fahren:

- A. Je Fahrzyklus weniger als 8 km oder weniger als 16 km bei Frost.
- B. Bei extrem hohen Temperaturen über 35 °C.
- C. Mit langen Leerlaufzeiten oder übermäßigem Stop-and-Go.
- D. Mit Anhänger, beladenem Dachgepäckhalter oder im Gebirge.
- E. Auf schlammigen, staubigen oder mit Streusalz behandelten Straßen.

**Dieselmotoren**

**Außer europäische Modelle**

Wartung zur angegebenen Kilometerleistung oder Zeit – jeweils früherer Zeitpunkt.	km x 1.000	20	40	60	80	100	120	140	160	180	200
	Monate	12	24	36	48	60	72	84	96	108	120
Motoröl wechseln	Normal	Alle 10.000 km oder jährlich									
	Erschwert	Alle 5.000 km bzw. 6 Monate									
Motorölfilter wechseln	Normal	Alle 10.000 km oder jährlich									
	Erschwert	Alle 5.000 km bzw. 6 Monate									
Luftfilterelement wechseln	Alle 30.000 km										
Kraftstofffilter wechseln	Alle 30.000 km										
Antriebsriemen prüfen			•		•		•		•		•
Motorkühlmittel wechseln						•			•		

Wartung zur angegebenen Kilometerleistung oder Zeit – jeweils früherer Zeitpunkt.	km x 1.000	20	40	60	80	100	120	140	160	180	200
	Monate	12	24	36	48	60	72	84	96	108	120
Getriebeöl wechseln	Schaltgetriebe	Normal					•				
		Erschwert			•			•			•
Vordere und hintere Bremsen überprüfen		Alle 10.000 km bzw. 6 Monate									
Bremsflüssigkeit wechseln		Alle 3 Jahre									
Staub- und Pollenfilter wechseln		•	•	•	•	•	•	•	•	•	•
Verfallsdatum des Reifendichtmittels* prüfen		Jährlich									
Reifen umsetzen (Reifendruck und -zustand mindestens monatlich kontrollieren)		Alle 10.000 km									
<b>Folgende Bauteile einer Sichtprüfung unterziehen:</b>											
Spurstangenköpfe, Lenkgetriebe und Manschetten		Alle 10.000 km bzw. 6 Monate									
Aufhängungsbauteile		Alle 10.000 km bzw. 6 Monate									
Antriebswellenmanschetten		Alle 10.000 km bzw. 6 Monate									
Bremsschläuche und -leitungen (einschl. ABS)											
Füllstand und Zustand aller Flüssigkeiten		•	•	•	•	•	•	•	•	•	•
Auspuffanlage											
Kraftstoffleitungen und -anschlüsse											

Wenn Sie Ihr Fahrzeug unter erschwerten Bedingungen betreiben, müssen die folgenden Punkte im Wartungsplan gemäß der Kategorie „Erschwert“ behandelt werden.

Punkte	Zustand
Motoröl und Filter	A, B, C, D und E
Schaltgetriebeöl	B und D

►►Wartungsplan\*

Die Bedingungen werden als erschwert angesehen, wenn Sie wie folgt fahren:

- A. Je Fahrzyklus weniger als 8 km oder weniger als 16 km bei Frost.
- B. Bei extrem hohen Temperaturen über 35 °C.
- C. Mit langen Leerlaufzeiten oder übermäßigem Stop-and-Go.
- D. Mit Anhänger, beladenem Dachgepäckhalter oder im Gebirge.
- E. Auf schlammigen, staubigen oder mit Streusalz behandelten Straßen.

\* Nicht verfügbar für alle Modelle



## Wartungsprotokoll (Bei Fahrzeugen ohne Serviceheft)

**Modelle außer für Europa und die Ukraine**

Lassen Sie Ihren Händler alle erforderlichen Wartungsarbeiten unten eintragen. Bewahren Sie die Belege für alle an Ihrem Fahrzeug durchgeführten Arbeiten auf.

	km oder Monat	Datum	Unterschrift oder Stempel
<b>20.000 km</b> (oder 12 Mon.)			
<b>40.000 km</b> (oder 24 Mon.)			
<b>60.000 km</b> (oder 36 Mon.)			
<b>80.000 km</b> (oder 48 Mon.)			
<b>100.000 km</b> (oder 60 Mon.)			
<b>120.000 km</b> (oder 72 Mon.)			
<b>140.000 km</b> (oder 84 Mon.)			
<b>160.000 km</b> (oder 96 Mon.)			
<b>180.000 km</b> (oder 108 Mon.)			
<b>200.000 km</b> (oder 120 Mon.)			

**Ukrainische Modelle**

	km oder Monate	Datum	Unterschrift oder Stempel
<b>15.000 km</b> (oder 12 Mon.)			
<b>30.000 km</b> (oder 24 Mon.)			
<b>45.000 km</b> (oder 36 Mon.)			
<b>60.000 km</b> (oder 48 Mon.)			
<b>75.000 km</b> (oder 60 Mon.)			
<b>90.000 km</b> (oder 72 Mon.)			
<b>105.000 km</b> (oder 84 Mon.)			
<b>120.000 km</b> (oder 96 Mon.)			
<b>135.000 km</b> (oder 108 Mon.)			
<b>150.000 km</b> (oder 120 Mon.)			
<b>165.000 km</b> (oder 132 Mon.)			
<b>180.000 km</b> (oder 144 Mon.)			
<b>195.000 km</b> (bzw. 156 Mon.)			

Wartung

## Wartungspunkte im Motorraum

Benzinmodelle ohne Turbolader

Motoröl-Einfülldeckel

Rechtslenker-Modelle  
Bremsflüssigkeit (schwarzer  
Deckel)

Rechtslenker-Modelle  
Modelle mit Schaltgetriebe  
Kupplungsflüssigkeit  
(hellgrauer Deckel)

Flüssigkeit der Waschanlage  
(blauer Deckel)

Motoröl-Messstab  
(orange)

Kühlerdeckel

Linkslenker-Modelle  
Bremsflüssigkeit  
(schwarzer Deckel)

Batterie

Motorkühlmittel-Ausgleichsbehälter

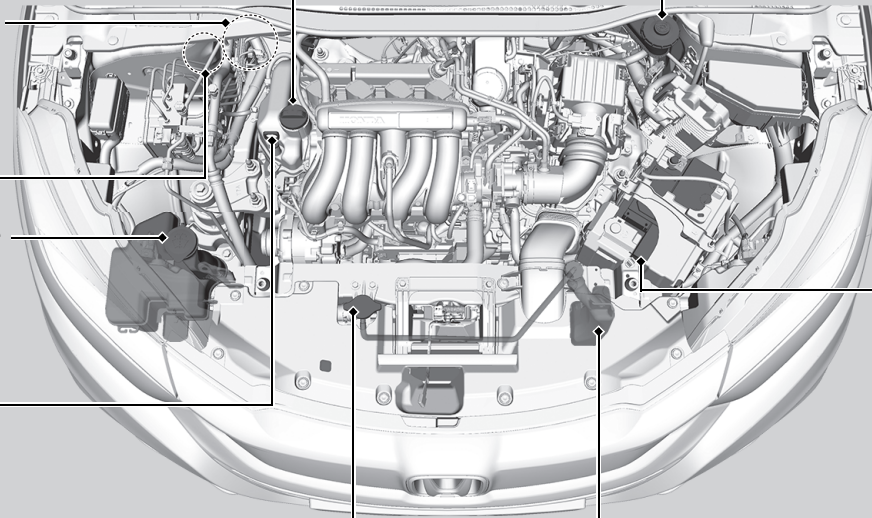

**Benzinmodelle mit Turbolader**

**Rechtslenker-Ausführung**

Bremsflüssigkeit (schwarzer Deckel)

**Rechtslenker-Ausführung**

Kupplungsflüssigkeit  
(hellgrauer Deckel)

Motoröl-Einfülldeckel

Flüssigkeit der  
Waschanlage  
(blauer Deckel)

Motor Kühlmittel-Ausgleichsbehälter

Reservetankdeckel

Motoröl-Messstab (orange)

**Linkslenker-Ausführung**

Bremsflüssigkeit (schwarzer Deckel)

Batterie

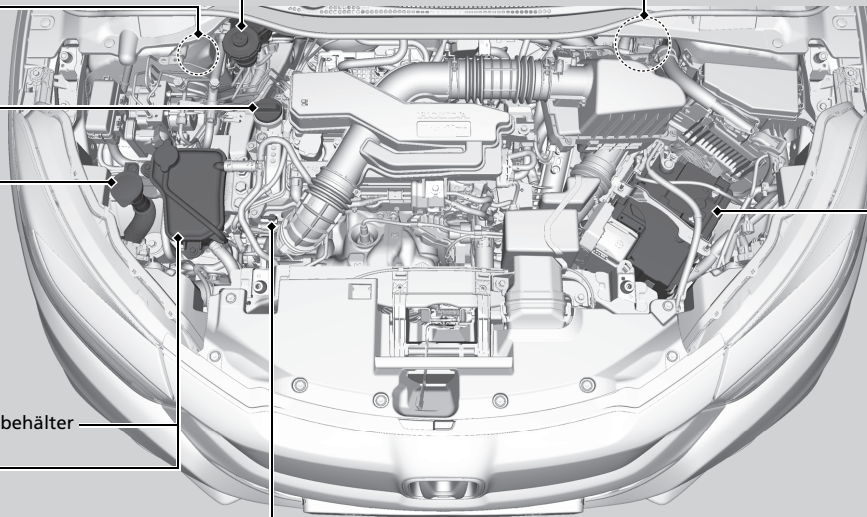

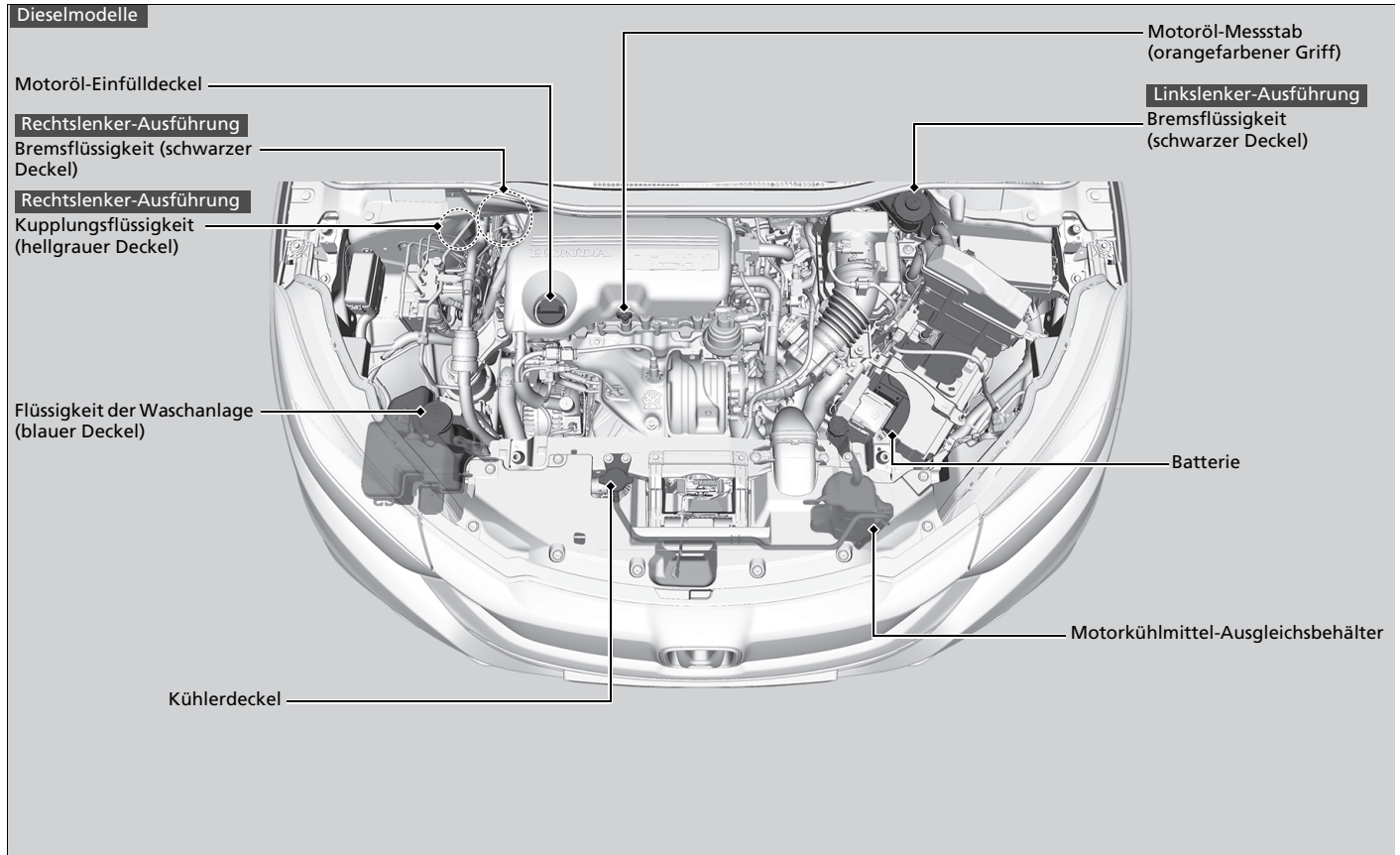

## Öffnen der Motorhaube

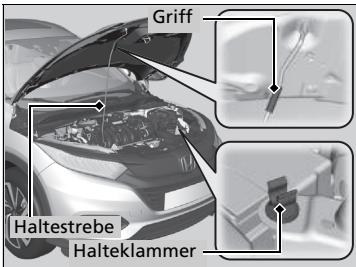
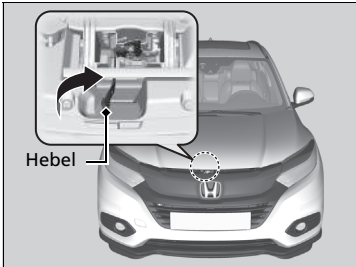
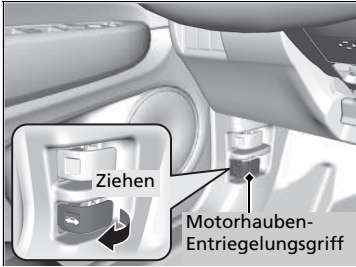

1. Das Fahrzeug auf ebenem Untergrund parken und die Feststellbremse anziehen.
2. Ziehen Sie am Motorhauben-Entriegelungsgriff auf der Fahrerseite links unterhalb des Armaturenbretts.

► Die Motorhaube springt etwas auf.

3. Schieben Sie den Motorhauben-Verriegelungshebel zur Seite (mittig unter dem vorderen Motorhaubenrand) und heben Sie die Motorhaube an. Sobald Sie sie leicht angehoben haben, können Sie den Hebel loslassen.

4. Lösen Sie die Haltestrebe am Griff aus der Halteklammer. Montieren Sie die Haltestrebe an der Motorhaube.

Bauen Sie zum Schließen der Motorhaube die Haltestrebe ab, sichern Sie sie in der Halteklammer und schließen Sie dann vorsichtig die Motorhaube. Lassen Sie die Motorhaube aus einer Höhe von ca. 30 cm fallen, damit diese schließt.

### Öffnen der Motorhaube

#### ACHTUNG

Öffnen Sie die Motorhaube nicht mit angehobenen Scheibenwischarmen. Die Motorhaube berührt in diesem Fall die Scheibenwischer, wodurch Motorhaube und/oder Scheibenwischer beschädigt werden können.

#### Benzinmodelle mit Turbolader

#### Dieselmotoren

#### ACHTUNG

Drücken Sie nicht gewaltsam auf die die Motorabdeckung. Dies kann zu Schäden an Motorabdeckung und Bestandteilen führen.

Stellen Sie beim Schließen der Motorhaube sicher, dass diese korrekt eingerastet ist.

Wenn der Motorhauben-Verriegelungshebel schwergängig ist oder die Motorhaube geöffnet werden kann, ohne den Griff anzuheben, muss der Mechanismus gereinigt und geschmiert werden.

Öffnen Sie nicht die Motorhaube, wenn die automatische Leelaufabschaltung aktiviert ist.

Benzinmodelle

## Empfohlenes Motoröl

Verwenden Sie Original-Motoröl oder ein anderes handelsübliches Motoröl mit dem für die jeweilige Umgebungstemperatur passenden Typ und der entsprechenden Viskosität (siehe Abbildung).

Öl trägt maßgeblich zur Leistung und Langlebigkeit des Motors bei. Wenn Sie das Fahrzeug mit zu wenig oder mit verschmutztem Öl fahren, kann der Motor ausfallen oder Schaden nehmen.

Modelle ohne Turbolader

Modelle für Europa und die Ukraine

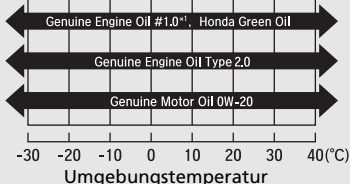
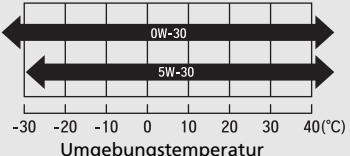
Original-Motoröl	Handelsübliches Motoröl
<ul style="list-style-type: none"> <li>• Honda Motoröl Nr. 1.0*<sup>1</sup></li> <li>• Honda Green Oil</li> <li>• Honda Motoröl Typ 2.0</li> <li>• Original Honda Motoröl</li> </ul>	<ul style="list-style-type: none"> <li>• ACEA C2/C3</li> </ul>
	

\*1: Entwickelt zur Verringerung des Kraftstoffverbrauchs.

### Empfohlenes Motoröl

Motoröl-Additive

Sie können keine Motoröl-Additive verwenden.

Modelle ohne Turbolader

Modelle außer für Europa und die Ukraine

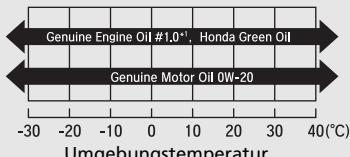
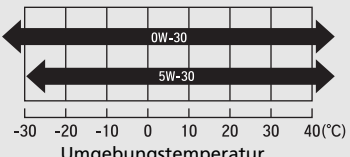
Original-Motoröl	Handelsübliches Motoröl
<ul style="list-style-type: none"> <li>• Honda Motoröl Nr. 1.0*1</li> <li>• Honda Green Oil</li> <li>• Original Honda Motoröl</li> </ul>	<ul style="list-style-type: none"> <li>• ACEA C2/C3</li> </ul>
	

\*1: Entwickelt zur Verringerung des Kraftstoffverbrauchs.



Modelle mit Turbolader

Modelle für Europa und die Ukraine

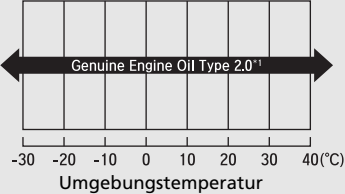
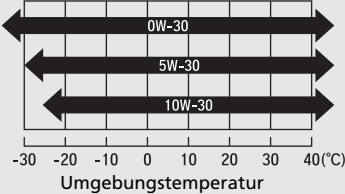
Original-Motoröl	Handelsübliches Motoröl
• Honda Motoröl Typ 2.0* <sup>1</sup>	• ACEA C2/C3
 <p>The diagram shows a horizontal axis for ambient temperature (Umgebungstemperatur) ranging from -30 to 40°C. A single double-headed arrow labeled 'Genuine Engine Oil Type 2.0*<sup>1</sup>' spans the entire range from -30 to 40°C.</p>	 <p>The diagram shows a horizontal axis for ambient temperature (Umgebungstemperatur) ranging from -30 to 40°C. Three double-headed arrows represent different oil grades: '0W-30' spans from -30 to 40°C, '5W-30' spans from -20 to 40°C, and '10W-30' spans from -10 to 40°C.</p>

\*1: Entwickelt zur Verringerung des Kraftstoffverbrauchs.

Modelle mit Turbolader

Modelle außer für Europa und die Ukraine

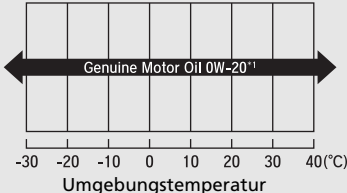
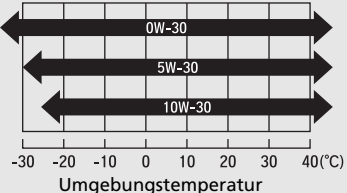
Original-Motoröl	Handelsübliches Motoröl
<ul style="list-style-type: none"> <li>Original Honda Motoröl*1</li> </ul>	<ul style="list-style-type: none"> <li>ACEA C2/C3</li> </ul>
 <p data-bbox="129 479 477 524">-30 -20 -10 0 10 20 30 40(°C) Umgebungstemperatur</p>	 <p data-bbox="560 479 908 524">-30 -20 -10 0 10 20 30 40(°C) Umgebungstemperatur</p>

\*1: Entwickelt zur Verringerung des Kraftstoffverbrauchs.

Dieselmodelle

## Empfohlenes Motoröl

Verwenden Sie Original-Motoröl oder ein anderes handelsübliches Motoröl mit dem für die jeweilige Umgebungstemperatur passenden Typ und der entsprechenden Viskosität (siehe Abbildung).

Öl trägt maßgeblich zur Leistung und Langlebigkeit des Motors bei. Wenn Sie das Fahrzeug mit zu wenig oder mit verschmutztem Öl fahren, kann der Motor ausfallen oder Schaden nehmen.

Modelle für Europa

Original-Motoröl	Handelsübliches Motoröl
<ul style="list-style-type: none"><li>• Honda Diesel-Öl #1.0*1</li></ul>	<ul style="list-style-type: none"><li>• ACEA C2/C3</li></ul>
<p>A horizontal bar chart showing the temperature range for Original-Motoröl. The x-axis is labeled 'Umgebungstemperatur' and ranges from -30 to 40°C with tick marks every 10 units. A double-headed arrow spans the entire range from -30 to 40°C. The text 'Genuine Honda Diesel Öl #1.0*1' is written across the arrow.</p>	<p>A horizontal bar chart showing the temperature range for Handelsübliches Motoröl. The x-axis is labeled 'Umgebungstemperatur' and ranges from -30 to 40°C with tick marks every 10 units. A double-headed arrow spans the entire range from -30 to 40°C. The text '0W-30' is written across the arrow.</p>

\*1: Entwickelt zur Verringerung des Kraftstoffverbrauchs.

### Empfohlenes Motoröl

#### Motoröl-Additive

Ihr Fahrzeug benötigt keine Öl-Additive. Stattdessen können sich diese negativ auf Motorleistung und Lebensdauer auswirken.

**Außer europäische Modelle**

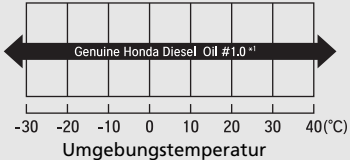
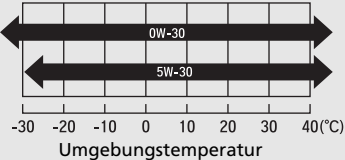
Original-Motoröl	Handelsübliches Motoröl
• Honda Diesel-Öl #1.0*1	• ACEA C2/C3
 <p>The diagram shows a temperature scale from -30 to 40°C. A single horizontal double-headed arrow spans the entire range from -30 to 40°C, labeled 'Genuine Honda Diesel Oil #1.0*1'.</p>	 <p>The diagram shows a temperature scale from -30 to 40°C. Two horizontal double-headed arrows are shown. The top arrow is labeled '0W-30' and spans from -30 to 40°C. The bottom arrow is labeled '5W-30' and spans from -20 to 40°C.</p>

\*1: Entwickelt zur Verringerung des Kraftstoffverbrauchs.

## Ölkontrolle

Wir empfehlen, den Motorölstand bei jedem Auftanken zu kontrollieren.

Das Fahrzeug auf ebenem Untergrund abstellen.

Warten Sie nach dem Ausschalten des Motors etwa drei Minuten, bevor Sie das Öl prüfen.

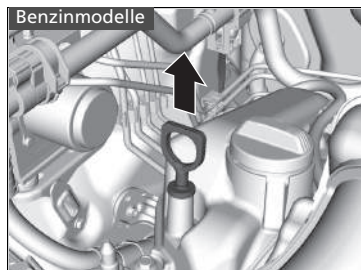

1. Ziehen Sie den Messstab heraus (orange).
2. Wischen Sie den Messstab mit einem sauberen Lappen oder Papiertuch ab.
3. Schieben Sie den Messstab bis zum Anschlag in die Öffnung ein.

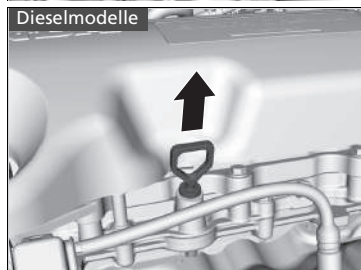

### ☒ Ölkontrolle

Wenn der Ölstand an oder unter der unteren Markierung liegt, füllen Sie langsam Öl nach und achten Sie darauf, dass nicht zu viel eingefüllt wird.

Der Ölverbrauch richtet sich nach der Fahrweise und den Klima- und Straßenbedingungen. Der Ölverbrauch kann bis zu 1 Liter pro 1.000 km/ betragen. Bei neuen Motoren ist der Ölverbrauch meist höher.

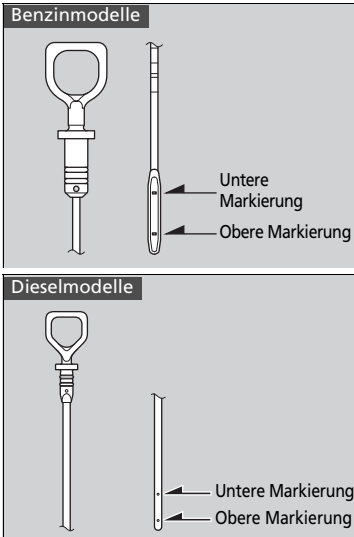

4. Den Öl-Messstab wieder herausziehen und den Füllstand ablesen. Der Füllstand muss zwischen der oberen und unteren Markierung liegen. Füllen Sie bei Bedarf Öl nach.

## Motoröl nachfüllen

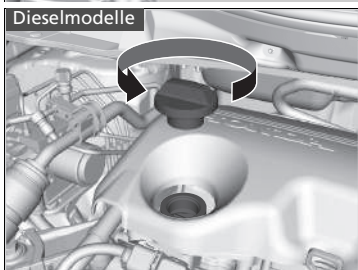
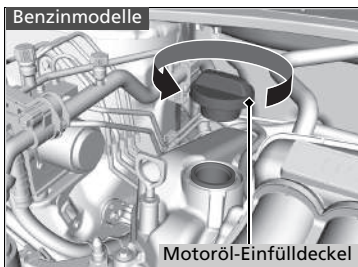

1. Schrauben Sie den Motoröl-Einfülldeckel ab.
2. Füllen Sie langsam Öl nach.
3. Setzen Sie den Motoröl-Einfülldeckel wieder auf und schrauben Sie ihn fest an.
4. Warten Sie drei Minuten und prüfen Sie dann erneut den Motorölstand mit dem Messstab.

### » Motoröl nachfüllen

#### **ACHTUNG**

Füllen Sie das Motoröl nur bis zur oberen Markierung nach. Ein Überfüllen des Motoröls kann zu Undichtigkeiten und Motorschäden führen.

Wischen Sie verschüttetes Öl umgehend auf. Verschüttetes Motoröl kann Teile des Motorraums beschädigen.

Benzinmodelle ohne Turbolader

## Motorkühlmittel

### Vorgeschriebenes Kühlmittel: Honda Ganzjahres-Frostschutzmittel/Kühlmittel Typ 2

Hierbei handelt es sich um vorgemischtes Kühlmittel mit 50 % Frostschutzmittel und 50 % Wasser. Füllen Sie niemals unverdünntes Frostschutzmittel oder reines Wasser ein.

Wir empfehlen, den Stand des Motorkühlmittels jedes Mal beim Auftanken zu kontrollieren. Kontrollieren Sie zunächst den Ausgleichsbehälter. Wenn dieser vollständig leer ist, prüfen Sie auch den Kühlmittelstand im Kühler. Füllen Sie ggf. Motorkühlmittel nach.

### Ausgleichsbehälter

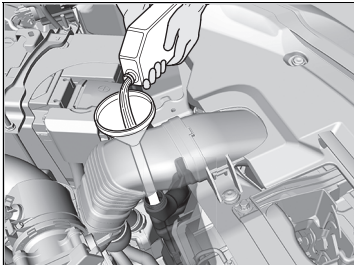
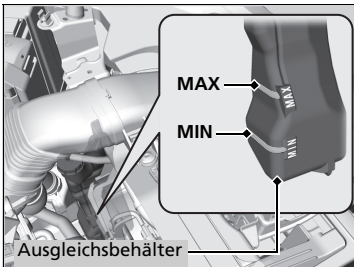

1. Stellen Sie sicher, dass Motor und Kühler abgekühlt sind.
2. Kühlmittelmenge im Ausgleichsbehälter prüfen.
  - Wenn der Kühlmittelstand unter die untere **MIN**-Markierung gefallen ist, füllen Sie das vorgeschriebene Kühlmittel bis zur **MAX**-Markierung nach.
3. Das Kühlsystem auf Undichtigkeiten prüfen.

### ⚠ Motorkühlmittel

## ⚠ WARNUNG

Wird der Kühlerdeckel bei betriebswarmem Motor entfernt, kann Kühlmittel herauspritzen und Verbrühungen verursachen.

Lassen Sie Motor und Kühler immer ausreichend abkühlen, bevor der Kühlerdeckel abgenommen wird.

### ACHTUNG

Wenn Temperaturen konstant unter -30 °C erwartet werden, sollte die Kühlmittelmischung höher konzentriert werden. Genaue Informationen zum geeigneten Kühlmittelgemisch erhalten Sie bei Ihrem Honda Händler.

Wenn Frostschutzmittel/Kühlmittel von Honda nicht verfügbar ist, kann vorübergehend ein silikatfreies Kühlmittel eines anderen Herstellers verwendet werden. Stellen Sie sicher, dass es sich um qualitativ hochwertiges Kühlmittel für Aluminiummotoren handelt. Der längerfristige Einsatz eines nicht von Honda empfohlenen Kühlmittels kann Korrosion verursachen, die einen Defekt oder Ausfall des Kühlsystems nach sich ziehen kann. Lassen Sie das Kühlsystem schnellstmöglich entleeren und mit Frostschutzmittel/Kühlmittel von Honda befüllen.

Füllen Sie keine Korrosionsschutz-Additive oder anderen Zusätze in das Kühlsystem Ihres Fahrzeugs ein. Diese könnten sich gegenüber dem Kühlmittel oder den Motorteilen als unverträglich erweisen.



## ■ Kühler

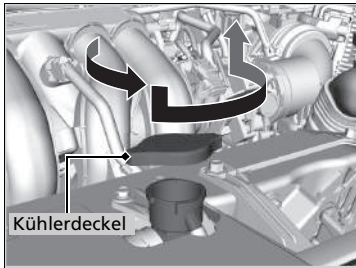

1. Stellen Sie sicher, dass Motor und Kühler abgekühlt sind.
2. Drehen Sie den Kühlerdeckel um 1/8 gegen den Uhrzeigersinn und lassen Sie den Druck im Kühlsystem ab.
3. Drücken Sie den Kühlerdeckel herunter und drehen Sie ihn gegen den Uhrzeigersinn, um ihn zu entfernen.
4. Der Kühlmittelstand muss die untere Kante des Einfüllstutzens erreichen. Füllen Sie bei niedrigem Füllstand Kühlmittel nach.
5. Setzen Sie den Kühlerdeckel wieder auf und schrauben Sie ihn fest.

## ■ Kühlerdeckel



- Im heißen Zustand nicht öffnen!
- Heißes Kühlmittel kann Verbrühungen verursachen.
- Das Überdruckventil beginnt sich bei 108 kPa zu öffnen.

## » Kühler

### ACHTUNG

Füllen Sie die Flüssigkeit langsam und vorsichtig ein, so dass nichts verschüttet wird. Wischen Sie verschüttete Flüssigkeiten sofort auf; sie können die Bauteile im Motorraum beschädigen.

Benzinmodelle mit Turbolader

## Motorkühlmittel

### Vorgeschriebenes Kühlmittel: Honda Ganzjahres-Frostschutzmittel/Kühlmittel Typ 2

Hierbei handelt es sich um vorgemischtes Kühlmittel mit 50 % Frostschutzmittel und 50 % Wasser. Füllen Sie niemals unverdünntes Frostschutzmittel oder reines Wasser ein.

Wir empfehlen, den Stand des Motorkühlmittels jedes Mal beim Auftanken zu kontrollieren. Kontrollieren Sie zunächst den Ausgleichsbehälter. Füllen Sie ggf. Motorkühlmittel nach.

### Prüfen des Kühlmittelstands

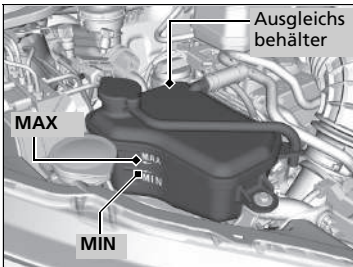

1. Stellen Sie sicher, dass Motor und Kühler abgekühlt sind.
2. Kühlmittelmenge im Ausgleichsbehälter prüfen.
  - Wenn der Kühlmittelstand unter die untere **MIN**-Markierung gefallen ist, füllen Sie das vorgeschriebene Kühlmittel bis zur **MAX**-Markierung nach.
3. Das Kühlsystem auf Undichtigkeiten prüfen.

### ⚠Motorkühlmittel

## ⚠ WARNUNG

Wenn der Ausgleichsbehälterdeckel bei betriebswarmem Motor entfernt wird, kann Kühlmittel herausspritzen und schwere Verbrühungen verursachen.

Lassen Sie den Motor und den Kühler vor dem Abnehmen des Ausgleichsbehälterdeckels immer abkühlen.

### ACHTUNG

Wenn Temperaturen konstant unter -30 °C erwartet werden, sollte die Kühlmittelmischung höher konzentriert werden. Genaue Informationen zum geeigneten Kühlmittelgemisch erhalten Sie bei Ihrem Honda Händler.

Wenn Frostschutzmittel/Kühlmittel von Honda nicht verfügbar ist, kann vorübergehend ein silikatfreies Kühlmittel eines anderen Herstellers verwendet werden. Stellen Sie sicher, dass es sich um qualitativ hochwertiges Kühlmittel für Aluminiummotoren handelt. Der längerfristige Einsatz eines nicht von Honda empfohlenen Kühlmittels kann Korrosion verursachen, die einen Defekt oder Ausfall des Kühlsystems nach sich ziehen kann. Lassen Sie das Kühlsystem schnellstmöglich entleeren und mit Frostschutzmittel/Kühlmittel von Honda befüllen.

Füllen Sie keine Korrosionsschutz-Additive oder anderen Zusätze in das Kühlsystem Ihres Fahrzeugs ein. Diese könnten sich gegenüber dem Kühlmittel oder den Motorteilen als unverträglich erweisen.

## ■ Kühlmittel nachfüllen

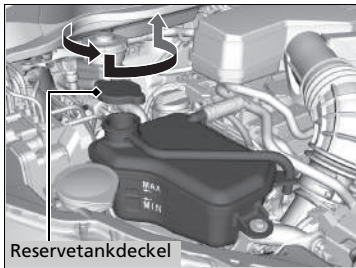

1. Stellen Sie sicher, dass Motor und Kühler abgekühlt sind.
2. Drehen Sie den Reservetankdeckel um 1/8 Drehung gegen den Uhrzeigersinn und lassen Sie den Druck im Kühlsystem ab.
3. Drücken Sie den Reservetankdeckel herunter und drehen Sie ihn zum Abschrauben gegen den Uhrzeigersinn.
4. Füllen Sie den Reservetank bis zur **MAX**-Markierung mit Kühlmittel auf.
5. Setzen Sie den Reservetankdeckel wieder auf und schrauben Sie ihn fest.

## ■ Motorkühlmittel-Reservetankdeckel



- Im heißen Zustand nicht öffnen!
- Heißes Kühlmittel kann Verbrühungen verursachen.
- Das Überdruckventil beginnt sich bei 108 kPa zu öffnen.

## ► Kühlmittel nachfüllen

### ACHTUNG

Füllen Sie die Flüssigkeit langsam und vorsichtig ein, so dass nichts verschüttet wird. Wischen Sie verschüttete Flüssigkeiten sofort auf; sie können die Bauteile im Motorraum beschädigen.

Dieselmodelle

## Motorkühlmittel

### Vorgeschriebenes Kühlmittel: Honda Ganzjahres-Frostschutzmittel/Kühlmittel Typ 2

Hierbei handelt es sich um vorgemischtes Kühlmittel mit 50 % Frostschutzmittel und 50 % Wasser. Füllen Sie niemals unverdünntes Frostschutzmittel oder reines Wasser ein.

Wir empfehlen, den Stand des Motorkühlmittels jedes Mal beim Auftanken zu kontrollieren. Kontrollieren Sie zunächst den Ausgleichsbehälter. Füllen Sie ggf. Motorkühlmittel nach.

### Ausgleichsbehälter

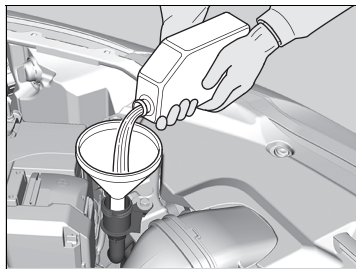
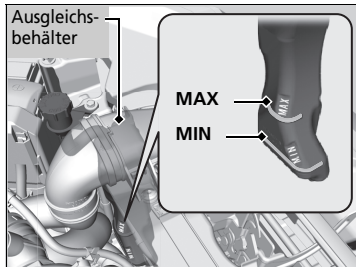

1. Kühlmittelmenge im Ausgleichsbehälter prüfen.
2. Wenn der Kühlmittelstand unter die untere **MIN**-Markierung gefallen ist, füllen Sie das vorgeschriebene Kühlmittel bis zur **MAX**-Markierung nach.
3. Das Kühlsystem auf Undichtigkeiten prüfen.

### ⚠Motorkühlmittel

## ⚠WARNUNG

Wird der Kühlerdeckel bei betriebswarmem Motor entfernt, kann Kühlmittel herausspritzen und Verbrühungen verursachen.

Lassen Sie Motor und Kühler immer ausreichend abkühlen, bevor der Kühlerdeckel abgenommen wird.

Wenn Frostschutzmittel/Kühlmittel von Honda nicht verfügbar ist, kann vorübergehend ein silikatfreies Kühlmittel eines anderen Herstellers verwendet werden. Stellen Sie sicher, dass es sich um qualitativ hochwertiges Kühlmittel für Aluminiummotoren handelt. Der längerfristige Einsatz eines nicht von Honda empfohlenen Kühlmittels kann Korrosion verursachen, die einen Defekt oder Ausfall des Kühlsystems nach sich ziehen kann. Lassen Sie das Kühlsystem schnellstmöglich entleeren und mit Frostschutzmittel/Kühlmittel von Honda befüllen.

Keine Korrosionsschutz-Additive oder anderen Zusätze in das Kühlsystem des Fahrzeugs einfüllen. Diese könnten sich gegenüber dem Kühlmittel oder den Motorteilen als unverträglich erweisen.

## Kühler

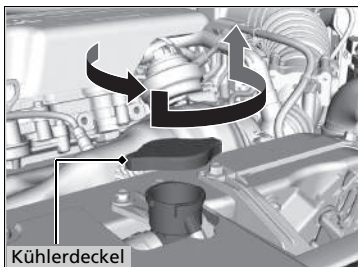

1. Stellen Sie sicher, dass Motor und Kühler abgekühlt sind.
2. Drehen Sie den Kühlerdeckel um 1/8 gegen den Uhrzeigersinn und lassen Sie den Druck aus dem Kühlsystem ab.
3. Drücken Sie den Kühlerdeckel herunter und drehen Sie ihn gegen den Uhrzeigersinn, um ihn zu entfernen.
4. Der Kühlmittelstand muss die untere Kante des Einfüllstutzens erreichen. Füllen Sie bei niedrigem Füllstand Kühlmittel nach.
5. Setzen Sie den Kühlerdeckel wieder auf und schrauben Sie ihn fest.
6. Füllen Sie den Reservetank bis zur **MAX**-Markierung mit Kühlmittel auf. Schrauben Sie den Deckel des Reservetanks wieder auf.

## Kühlerdeckel



- Im heißen Zustand nicht öffnen!
- Heißes Kühlmittel kann Verbrühungen verursachen.
- Das Überdruckventil beginnt sich bei 108 kPa zu öffnen.

## Kühler

### ACHTUNG

Füllen Sie die Flüssigkeit langsam und vorsichtig ein, so dass nichts verschüttet wird. Wischen Sie verschüttete Flüssigkeiten sofort auf; sie können die Bauteile im Motorraum beschädigen.

# Getriebeöl

## Modelle mit stufenlosem Automatikgetriebe (CVT)

### Öl für stufenloses Automatikgetriebe (CVT)

#### Vorgeschriebene Flüssigkeit: Honda HCF-2

Lassen Sie den Ölstand von einem Händler überprüfen und das Öl ggf. wechseln.  
Befolgen Sie den Wartungsplan für Ihr Fahrzeug, um den Zeitpunkt für einen Wechsel des CVT-Öls zu bestimmen.

➔ **Wartungsplan\*** S. 521

Versuchen Sie nicht, das CVT-Öl selbst zu prüfen oder zu wechseln.

## Modelle mit Schaltgetriebe

### Schaltgetriebeöl

#### Vorgeschriebene Flüssigkeit: Honda MTF

Lassen Sie den Ölstand von einem Händler überprüfen und das Öl ggf. wechseln.  
Befolgen Sie die Anweisungen des Wartungsplans für Ihr Fahrzeug zum Zeitpunkt für einen Wechsel des Schaltgetriebeöls.

➔ **Wartungsplan\*** S. 521

Versuchen Sie nicht, das Schaltgetriebeöl selbst zu prüfen oder zu wechseln.

### »Öl für stufenloses Automatikgetriebe (CVT)

#### ACHTUNG

#### Mischen Sie Honda HCF-2 nicht mit anderen Getriebeölen.

Die Verwendung eines anderen Getriebeöls als Honda HCF-2 kann sich nachteilig auf Funktion und Langlebigkeit des Getriebes auswirken und zu Getriebeschäden führen. Ein Schaden, der durch Verwendung eines anderen Getriebeöls entsteht, das nicht mit Honda HCF-2 gleichwertig ist, wird nicht von der Honda Neufahrzeuggarantie abgedeckt.

### »Schaltgetriebeöl

Steht Honda MTF nicht zur Verfügung, kann vorübergehend auch ein Motoröl der API-Klassifikation SAE 0W-20 oder 5W-20 verwendet werden  
Ersetzen Sie es dann schnellstmöglich durch MTF. Motoröl enthält nicht die erforderlichen Additive für das Getriebe und kann bei längerer Verwendung zu verminderter Schaltleistung und Getriebeschäden führen.

\* Nicht verfügbar für alle Modelle

## Brems-/Kupplungs\*flüssigkeit

**Vorgeschriebene Flüssigkeit: Bremsflüssigkeit DOT 3 oder DOT 4**

Verwenden Sie das gleiche Öl für Bremsen und Kupplung.

### Prüfen der Bremsflüssigkeit

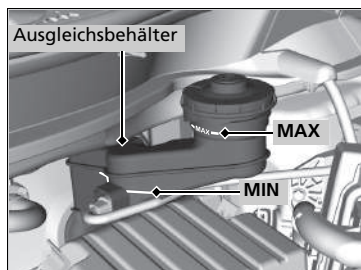

Der Flüssigkeitsstand sollte zwischen den Markierungen **MIN** und **MAX** auf der Seite des Ausgleichsbehälters liegen.

#### Linkslenker-Ausführung Modelle mit Schaltgetriebe

Der Bremsflüssigkeits-Reservetank wird auch für die Kupplungsflüssigkeit des Fahrzeugs verwendet. Solange Sie gemäß den oben gegebenen Anweisungen dafür sorgen, dass der Bremsflüssigkeitsstand innerhalb des vorgeschriebenen Bereichs liegt, besteht keine Notwendigkeit zur Prüfung des Kupplungsflüssigkeitsstands.

#### Rechtslenker-Ausführung Modelle mit Schaltgetriebe

### Prüfen der Kupplungsflüssigkeit

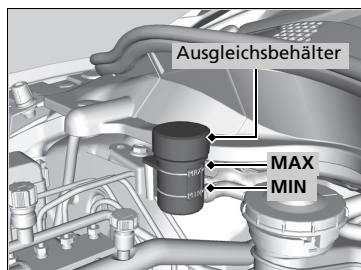

Der Flüssigkeitsstand sollte zwischen den Markierungen **MIN** und **MAX** auf der Seite des Ausgleichsbehälters liegen.

### ►►Brems-/Kupplungs\*flüssigkeit

#### ACHTUNG

Bremsflüssigkeit mit der Bezeichnung DOT5 ist nicht mit der Bremsanlage des Fahrzeugs kompatibel und kann schwerwiegende Schäden verursachen.

Wir empfehlen die Verwendung eines Originalproduktes.

Wenn der Bremsflüssigkeitsstand an oder unterhalb der **MIN**-Markierung liegt, lassen Sie das Fahrzeug so bald wie möglich von einem Händler auf Undichtigkeiten oder abgenutzte Bremsbeläge prüfen.

### ►►Prüfen der Kupplungsflüssigkeit

Wenn der Kupplungsflüssigkeitsstand an oder unterhalb der **MIN**-Markierung liegt, lassen Sie das Fahrzeug durch einen Händler so schnell wie möglich auf Undichtigkeiten oder übermäßigen Verschleiß der Kupplungsscheibe prüfen.

## Nachfüllen von Scheibenwaschflüssigkeit

### Benzinmodelle ohne Turbolader

#### Dieselmotoren

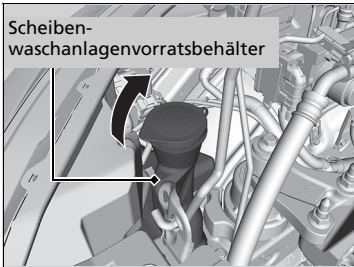

Überprüfen Sie den Stand der Scheibenwaschflüssigkeit per Sichtkontrolle am Vorratsbehälter.

Füllen Sie den Waschanlagenwassertank bei niedrigem Füllstand nach.

### Benzinmodelle mit Turbolader

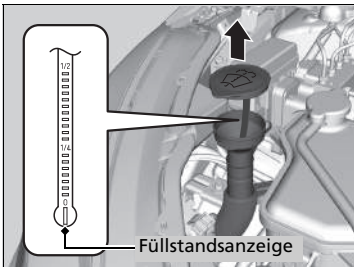

Prüfen Sie den Füllstand der Scheibenwaschflüssigkeit mit der Füllstandsanzeige am Deckel.

Füllen Sie den Waschanlagenwassertank bei niedrigem Füllstand nach.

### Alle Modelle

Füllen Sie die Flüssigkeit der Waschanlage vorsichtig nach. Überfüllen Sie den Behälter nicht.

### ► Nachfüllen von Scheibenwaschflüssigkeit

#### ACHTUNG

Verwenden Sie weder Motorfrostschutzmittel noch eine Essig/Wasser-Lösung im Waschanlagenwassertank für die Windschutzscheibe.  
Frostschutzmittel kann den Lack des Fahrzeugs angreifen.  
Eine Essig/Wasser-Lösung kann die Pumpe der Waschanlage für die Windschutzscheibe beschädigen.  
Verwenden Sie nur handelsübliche Scheibenwaschflüssigkeit.  
Vermeiden Sie die dauerhafte Verwendung von hartem Wasser, um Verkalkungen vorzubeugen.



## Kraftstofffilter

Wechseln Sie den Kraftstofffilter gemäß den Empfehlungen zu Zeit und Kilometerstand aus dem Wartungsplan aus.

Der Austausch des Kraftstofffilters muss durch einen ausgebildeten Mechaniker erfolgen. Es kann Kraftstoff herausspritzen und eine Gefahr darstellen, wenn nicht alle Verbindungen der Kraftstoffleitung sachgemäß behandelt werden.

### » Kraftstofffilter

#### Modelle mit Wartungsintervallsystem

Der Kraftstofffilter sollte gemäß der Wartungsintervallanzeige gewechselt werden.

## Dieselpartikelfilter (DPF)

Sammelt Partikel aus den Abgasen. Der DPF ist im Katalysator eingebaut.

### So funktioniert der DPF

Der DPF verbrennt im Fahrbetrieb mit hohen Katalysatortemperaturen regelmäßig die angesammelten Partikel.

Bei der Verbrennung von Partikeln enthalten die Abgase weißen Rauch, und der durchschnittliche Kraftstoffverbrauch steigt. Dies ist vorübergehend und normal.

### ⚠ Dieselpartikelfilter (DPF)

Die chemischen Reaktionen im DPF finden nur bei hohen Temperaturen statt. Daher besteht Brandgefahr für alle entzündlichen Materialien in der Nähe. Parken Sie Ihr Fahrzeug nicht in der Nähe von hohem Gras, trockenen Blättern oder anderen brennbaren Stoffen.

\* Nicht verfügbar für alle Modelle

## ■ Regeneration des DPF



Regenerieren Sie den DPF, wenn dieses Symbol angezeigt wird.



Bringen Sie Ihr Fahrzeug zu einem Händler, wenn dieses Symbol angezeigt wird.

Wenn im Multi-Informationsdisplay das -Symbol angezeigt wird, muss der DPF regeneriert werden:

- Fahren Sie Ihr Fahrzeug mit einer Geschwindigkeit von mindestens 60 km/h, bis das Symbol erlischt.
  - Das Erhöhen der Katalysatortemperatur zum Ausbrennen und Entfernen der Partikel dauert etwa 20 Minuten.

## » Regeneration des DPF

### ⚠ ACHTUNG

Wenn Sie die Anzeige des Symbols nicht beachten und den DPF nicht regenerieren, wird im Multi-Informationsdisplay das DPF-Warnsymbol angezeigt. Wenn dies passiert, bringen Sie Ihr Fahrzeug so schnell wie möglich zu einem Händler. Wenn Sie das Warnsymbol auf dem Multi-Informationsdisplay dauerhaft ignorieren, kann es zu einer Verstopfung des DPF durch Partikel und damit zu einer schweren Beschädigung des DPF sowie des Abgasreinigungssystems kommen.

Verwenden Sie immer den empfohlenen Dieseldieselkraftstoff, um die Ablagerung von Partikeln zu minimieren.

► **Empfohlener Kraftstoff** S. 500

Partikel sammeln sich beim längeren Fahren mit geringer Geschwindigkeit oder durch häufige Fahrten auf Kurzstrecken im Katalysator an.

## Scheinwerfer

---

Die Scheinwerfer sind mit LEDs bestückt. Lassen Sie die Leuchtenbaugruppe von einem autorisierten Honda-Händler prüfen und ersetzen.

## Vordere Blinkleuchten

---

Die vorderen Blinklichter sind mit LEDs bestückt. Lassen Sie die Leuchtenbaugruppe von einem autorisierten Honda-Händler prüfen und ersetzen.

## Positionsleuchten/Tagfahrlicht

---

Die Positionsleuchten/das Tagfahrlicht sind/ist mit LEDs bestückt. Lassen Sie die Leuchtenbaugruppe von einem autorisierten Honda Händler prüfen und ersetzen.

## Seitliche Blinker/Warnblinklichter

---

Die seitlichen Blinklichter an den Außenspiegeln sind mit LEDs bestückt. Lassen Sie die Leuchtenbaugruppe von einem autorisierten Honda Händler prüfen und ersetzen.

### ☒ Scheinwerfer

Die Scheinwerfereinstellung wurde werkseitig vorgenommen und muss normalerweise nicht eingestellt werden. Lassen Sie jedoch die Einstellung bei einem Händler oder von einem qualifizierten Mechaniker durchführen, wenn Sie den Gepäckraum regelmäßig schwer beladen.

## Nebelscheinwerferlampen\*

Verwenden Sie die folgenden Ersatzglühlampen.

**Nebelscheinwerfer: 35 W (H8 bei Ausführung mit Halogenglühlampen)\***

**Nebelscheinwerfer: LED-Typ\***

**Modelle mit Halogen-Nebelscheinwerfern**

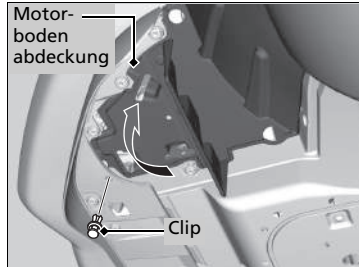

1. Entfernen Sie die Clips mit einem Schlitzschraubendreher und drücken Sie die untere Abdeckung nach oben.

►► Nebelscheinwerferlampen\*

**Modelle mit LED-Nebelscheinwerfern**

Die Nebelscheinwerfer sind mit LEDs bestückt. Lassen Sie die Leuchtenbaugruppe von einem autorisierten Honda Händler prüfen und ersetzen.

**Modelle mit Halogen-Nebelscheinwerfern**

Um den Clip zu lösen, hebeln Sie den mittleren Stift mit einem Schlitzschraubendreher nach oben und ziehen ihn ab.

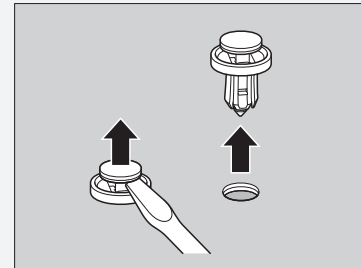

Setzen Sie den Clip mit angehobenem mittlerem Stift ein und drücken Sie, bis dieser flach anliegt.

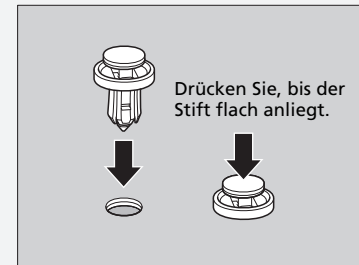

Drücken Sie, bis der Stift flach anliegt.

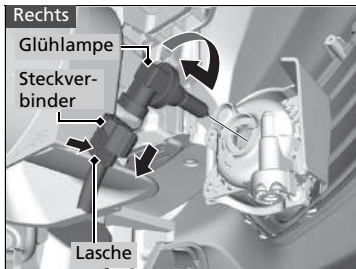
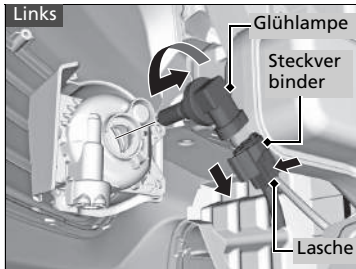

2. Drücken Sie die Lasche, um den Steckverbinder abzuziehen.
3. Drehen Sie die alte Glühlampe auf der linken Seite links herum und auf der rechten Seite rechts herum, um sie zu entfernen.
4. Setzen Sie eine neue Glühlampe in die Nebelleuchtenbaugruppe ein und drehen Sie diese auf der rechten Seite links herum sowie auf der linken Seite rechts herum, um sie einzusetzen.
5. Stecken Sie den Steckverbinder in den Stecker der Glühlampe ein.

#### » Nebelscheinwerferlampen\*

##### Modelle mit Halogen-Nebelscheinwerfern

##### ACHTUNG

Halogenlampen können sich im Betrieb stark erwärmen. Öl, Schweiß oder Kratzer auf dem Glaskörper können zum Überhitzen und Zerschlagen der Lampe führen.

Fassen Sie beim Ersetzen einer Halogenglühlampe nur die Kunststofffassung an und berühren Sie das Glas weder mit der Haut noch mit harten Gegenständen. Wenn Sie das Glas berührt haben, muss es mit denaturiertem Alkohol und einem sauberen Tuch gereinigt werden.

\* Nicht verfügbar für alle Modelle

## Hintere Blinklichtglühlampen

Verwenden Sie die folgenden Ersatzglühlampen.

**Hintere Blinkleuchte: 21 W (orange)**

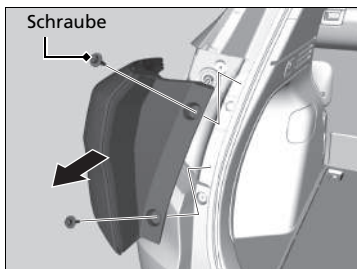

1. Entfernen Sie die Schrauben mit einem Kreuzschlitzschraubendreher.
2. Ziehen Sie die Leuchtenbaugruppe aus der Hecksäule.

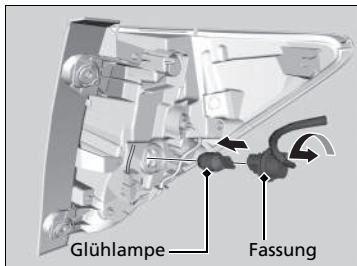

3. Drehen Sie die Fassung nach links und entfernen Sie sie. Entfernen Sie die alte Glühlampe.
4. Setzen Sie eine neue Glühlampe ein.
5. Schieben Sie die Leuchtenbaugruppe wieder in die Führung an der Karosserie.

## Bremslichter\*, Heckleuchten\* und Bremslichter/Heckleuchten\*

Bremslichter, Heckleuchten und Bremslichter/Heckleuchten sind mit LEDs bestückt. Lassen Sie die Leuchtenbaugruppe von einem autorisierten Honda Händler prüfen und ersetzen.

## Glühlampen der Heckleuchten\* und des Rückfahrlichts

Verwenden Sie die folgenden Ersatzglühlampen.

**Heckleuchte\*: LED**  
**Rückfahrlicht: 16 W**

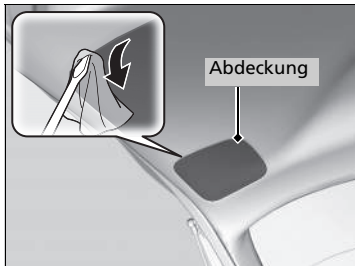

1. Entfernen Sie die Abdeckung durch Anheben der Kante mit einem Schlitzschraubendreher.
  - Umwickeln Sie den Schlitzschraubendreher mit einem Tuch, um Kratzer zu vermeiden.

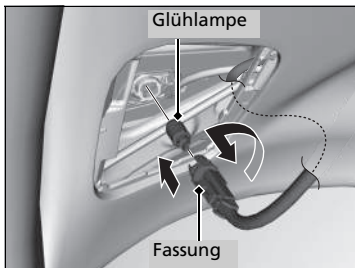

2. Drehen Sie die Fassung nach links und entfernen Sie sie.
3. Entfernen Sie die alte Glühlampe, und setzen Sie eine neue ein.

### ☒ Glühlampen der Heckleuchten\* und des Rückfahrlichts

Die Heckleuchten sind mit LEDs bestückt. Lassen Sie die Leuchtenbaugruppe von einem autorisierten Honda Händler prüfen und ersetzen.



## Hochgesetzte Bremsleuchte

---

Die hochgesetzte Bremsleuchte ist mit LEDs bestückt. Lassen Sie die Leuchtenbaugruppe von einem autorisierten Honda Händler prüfen und ersetzen.

## Hintere Kennzeichenleuchten

---

Die hinteren Kennzeichenleuchten sind mit LEDs bestückt. Lassen Sie die Leuchtenbaugruppe von einem autorisierten Honda Händler prüfen und ersetzen.

## Glühlampe der Nebelschlussleuchte

Verwenden Sie die folgenden Ersatzglühlampen.

**Nebelschlussleuchte: 21 W**

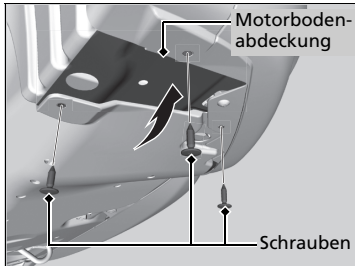

1. Entfernen Sie die Schrauben mit einem Kreuzschlitzschraubendreher und drücken Sie die untere Abdeckung nach oben.

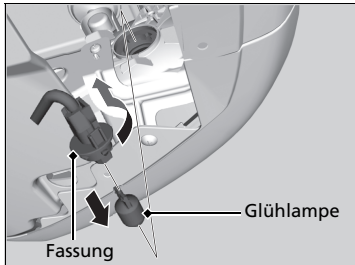

2. Drehen Sie die Fassung nach links und entfernen Sie sie.
3. Entfernen Sie die alte Glühlampe, und setzen Sie eine neue ein.

## Andere Glühlampen

### ■ Glühlampen Kosmetikspiegelbeleuchtung

Verwenden Sie die folgenden Ersatzglühlampen.

**Kosmetikspiegelbeleuchtung: 2 W**



1. Heben Sie die Kante der Abdeckung mit einem Schlitzschraubendreher an, und entfernen Sie die Abdeckung.

► Umwickeln Sie den Schlitzschraubendreher mit einem Tuch, um Kratzer zu vermeiden.

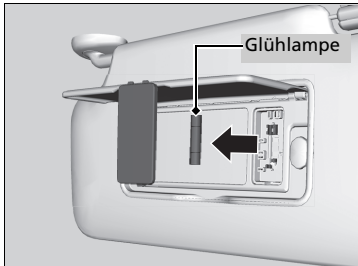

2. Entfernen Sie die alte Glühlampe, und setzen Sie eine neue ein.

### ■ Gepäckraumleuchte

Verwenden Sie die folgenden Ersatzglühlampen.

**Gepäckraumleuchte: 5 W**

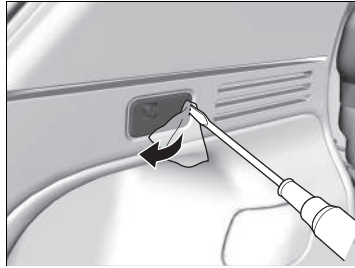

1. Heben Sie die Kante der Leuchte mit einem Schlitzschraubendreher an, um die Leuchtenbaugruppe zu entfernen.

► Umwickeln Sie den Schlitzschraubendreher mit einem Tuch, um Kratzer zu vermeiden.

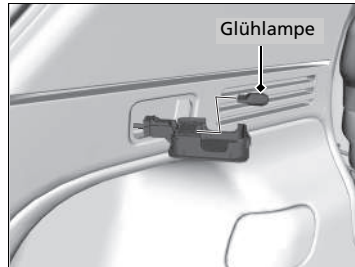

2. Entfernen Sie die alte Glühlampe, und setzen Sie eine neue ein.

## Prüfen der Scheibenwischerblätter

Wenn die Qualität des Scheibenwischergummis nachlässt, kann dies zu Streifen führen, und die harte Oberfläche des Wischergummis kann zu Kratzern auf der Scheibe führen.

## Austausch der vorderen Scheibenwischergummis

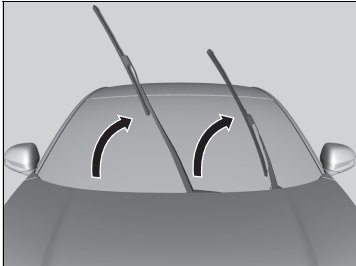

1. Heben Sie zunächst den Scheibenwischerarm auf der Fahrerseite ab, dann den auf der Beifahrerseite.

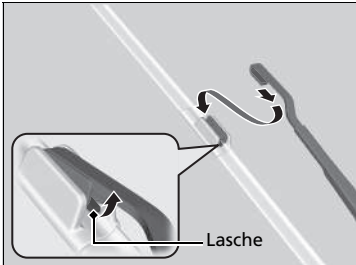

2. Halten Sie die Lasche gedrückt und schieben Sie die Halterung vom Scheibenwischerarm herunter.

### ⚠️ Austausch der vorderen Scheibenwischergummis

#### **ACHTUNG**

Der Scheibenwischerarm darf nicht auf die Windschutzscheibe fallen, da Wischerarm und/oder Scheibe andernfalls beschädigt werden können.

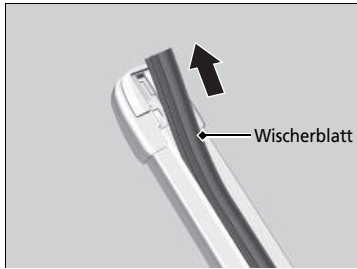

3. Schieben Sie das Scheibenwischerblatt aus der Halterung heraus, indem Sie an dem Ende mit der Lasche ziehen.

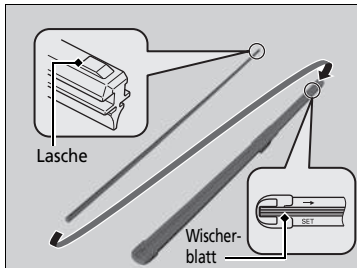

4. Schieben Sie das neue Scheibenwischerblatt von hinten auf den Halter.  
► Die Lasche am Halter muss in die Kerbe am Scheibenwischerblatt passen.
5. Schieben Sie die Halterung sicher auf den Scheibenwischerarm.
6. Senken Sie zunächst den Scheibenwischerarm auf der Beifahrerseite ab, dann auf der Fahrerseite.

## Austausch des hinteren Scheibenwischergummis

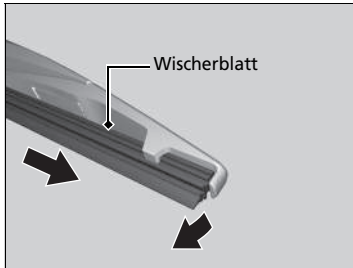
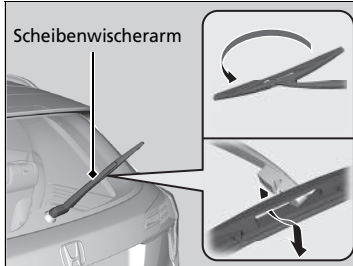

1. Heben Sie den Scheibenwischerarm von der Scheibe.
2. Drehen Sie am unteren Ende des Scheibenwischerblatts, bis es sich vom Wischerarm löst.
3. Ziehen Sie das Wischerblatt seitlich vom Wischerarm ab.

### ⚠ Austausch des hinteren Scheibenwischergummis

#### ACHTUNG

Lassen Sie den Scheibenwischerarm nicht fallen. Dies könnte die Heckscheibe beschädigen.

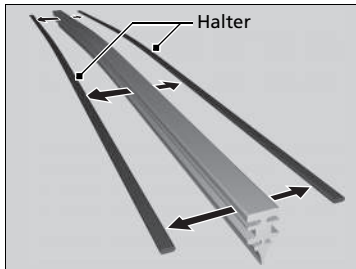

4. Entfernen Sie die Halter vom Scheibenwischerblatt und montieren Sie sie am neuen Wischergummi.

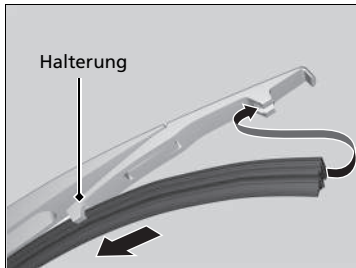

5. Schieben Sie das neue Scheibenwischerblatt in die Halterung.  
► Stellen Sie sicher, dass alles richtig befestigt ist, und montieren Sie dann das Scheibenwischerblatt samt Halterung am Scheibenwischerarm.

## Prüfen der Reifen

Für den sicheren Betrieb des Fahrzeugs müssen Reifentyp und Reifengröße stimmen, und die Reifen müssen sich in gutem Zustand befinden, mit angemessenem Profil und dem richtigen Reifendruck.

### ■ Anweisungen zum Aufpumpen

Ordnungsgemäß aufgepumpte Reifen bieten die optimale Mischung aus Handhabung, Profillebensdauer und Komfort. Den richtigen Reifendruck finden Sie auf dem Aufkleber im Türinnenrahmen auf der Fahrerseite.

Unzureichender Reifendruck führt zu ungleichmäßigem Verschleiß, schlechterem Fahrzeughandling und höherem Kraftstoffverbrauch sowie zu einer höheren Wahrscheinlichkeit von Überhitzungsschäden.

Zu hoher Reifendruck führt zu holperigem Fahrgefühl, ungleichmäßigem Verschleiß und einer höheren Empfindlichkeit gegenüber Straßenschäden.

Schauen Sie sich die Reifen vor jeder Fahrt an. Wenn einer flacher aussieht als die anderen, prüfen Sie den Reifendruck mit einem Luftdruckmessgerät.

Prüfen Sie den Reifendruck mindestens einmal im Monat oder vor längeren Fahrten mit einem Luftdruckmessgerät an allen Reifen, auch das Reserverad\*. Sogar Reifen in gutem Zustand können 10–20 kPa (0,1–0,2 bar) Druck pro Monat verlieren.

### ■ Inspektionsanweisungen

Prüfen Sie bei jeder Prüfung des Reifendrucks auch die Reifen und Ventilschäfte. Achten Sie auf:

- Erhebungen oder Beulen in Profil oder Seitenwand. Ersetzen Sie den Reifen, falls Sie Einschnitte, Spalten oder Risse in den Seitenwänden entdecken. Ersetzen Sie ihn, wenn Sie Gewebe oder Kord erkennen können.
- Entfernen Sie Fremdkörper, und prüfen Sie auf Undichtigkeiten.
- Ungleichmäßigen Reifenverschleiß. Lassen Sie die Spureinstellung von einem Händler überprüfen.
- Übermäßigen Reifenverschleiß.

☞ **Verschleißanzeigen** S. 570

- Risse oder andere Schäden um den Ventilschaft.

\* Nicht verfügbar für alle Modelle

### ☞ Prüfen der Reifen

## ⚠ WARNUNG

Das Fahren mit Reifen mit hohem Verschleiß oder inkorrektem Luftdruck kann zu einem Unfall mit ernsthafter Verletzungs- oder Lebensgefahr führen.

Beachten Sie alle in diesem Handbuch gegebenen Hinweise hinsichtlich Reifendruck und Reifenwartung.

Messen Sie den Luftdruck bei kalten Reifen. Dies bedeutet, dass das Fahrzeug mindestens drei Stunden gestanden hat oder weniger als 1,6 km gefahren wurde. Füllen Sie gegebenenfalls Luft nach, oder lassen Sie Luft ab, bis der vorgeschriebene Luftdruck erreicht ist.

Wird der Reifendruck bei warmen Reifen gemessen, ist der Messwert um bis zu 30–40 kPa (0,3–0,4 bar) höher als bei kalten Reifen.

Das Druckverlust-Warnsystem muss jedes Mal, nachdem der Reifendruck verändert wurde, initialisiert werden.

☞ **Initialisierung des Druckverlust-Warnsystems** S. 474

Lassen Sie Ihre Reifen von einem Händler prüfen, wenn Sie beim Fahren permanent Vibrationen wahrnehmen. Neue Reifen sowie solche, die entfernt und wieder montiert wurden, müssen ordnungsgemäß ausgewuchtet werden.



## Verschleißanzeigen

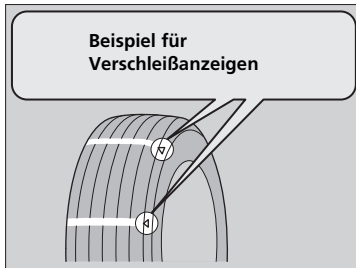

Die Nut ist an der Position der Verschleißanzeige 1,6 mm flacher als am Rest des Reifens. Wechseln Sie den Reifen, wenn das Profil so weit verschlissen ist, dass der Verschleißindikator sichtbar wird.

**Abgenutzte Reifen haben eine schlechte Traktion auf nasser Fahrbahn.**

## Lebensdauer von Reifen

Die Lebensdauer Ihrer Reifen wird von vielen Faktoren beeinflusst, z. B. Fahrgewohnheiten, Fahrbahnbedingungen, Beladung des Fahrzeugs, Luftdruck, Wartungsgeschichte, Geschwindigkeit sowie Umweltfaktoren (sogar, wenn der Reifen nicht in Gebrauch ist).

Zusätzlich zu den regelmäßigen Inspektionen und Prüfungen des Reifendrucks wird empfohlen, die Reifen ab einem Alter von fünf Jahren jährlich prüfen zu lassen. Sämtliche Reifen, einschließlich des Reservereifens\*, sollten nach 10 Jahren (ab dem Herstellungsdatum) außer Betrieb genommen werden.

## Reifen- und Radwechsel

Verwenden Sie beim Reifenwechsel Reifen mit gleicher Größe, Tragfähigkeitsklasse, Geschwindigkeitskategorie und max. Nennwert für kalten Reifendruck (wie auf der Seitenwand des Reifens angegeben). Wenn Reifen einer anderen Größe oder Bauart aufgezogen werden, kann die Funktion bestimmter Fahrzeugsysteme (z. B. ABS, Fahrstabilitätshilfe (VSA)) beeinträchtigt werden.

Ein gleichzeitiger Wechsel von allen vier Reifen ist am besten. Falls dies nicht möglich ist, sollten die Vorder- oder Hinterreifen gemeinsam gewechselt werden.

Stellen Sie sicher, dass die Räder den Original-Rädern entsprechen.

### Reifen- und Radwechsel

#### **WARNUNG**

Durch die Verwendung von falschen Reifen können das Handling und die Stabilität des Fahrzeugs verschlechtert werden. Dies kann zu einem Unfall mit ernsthafter Verletzungs- oder Lebensgefahr führen.

Verwenden Sie immer Reifen, die in Größe und Typ den Empfehlungen auf dem Reifenschild an Ihrem Fahrzeug entsprechen.

## Umsetzen der Reifen

Das Umsetzen der Reifen gemäß dem Wartungsplan dient dazu, den Verschleiß gleichmäßiger zu verteilen und die Reifenlebensdauer zu erhöhen.

### ■ Reifen ohne Laufrichtungskennzeichnung

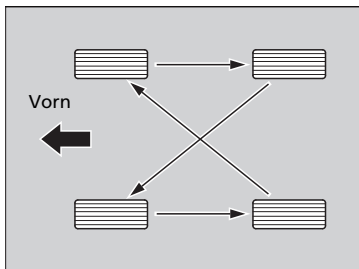

Setzen Sie die Reifen wie hier gezeigt um.

### ■ Reifen mit Laufrichtungskennzeichnung

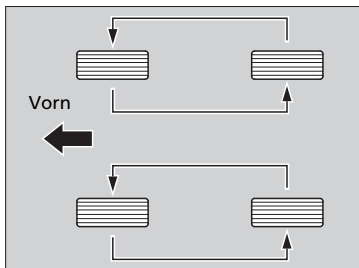

Setzen Sie die Reifen wie hier gezeigt um.

### ► Umsetzen der Reifen

Reifen, die anhand ihres Profils für eine bestimmte Laufrichtung vorgesehen sind, dürfen nur von vorn nach hinten umgesetzt werden (nicht von einer Seite auf die andere). Laufrichtungsgebundene Reifen müssen so montiert werden, dass die Kennzeichnung für die Laufrichtung nach vorn zeigt, wie in der Abbildung gezeigt.

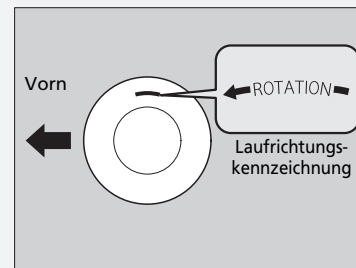

Stellen Sie beim Umsetzen der Reifen sicher, dass der Reifendruck überprüft wird.

Das Druckverlust-Warnsystem muss nach jedem Rotieren der Reifen initialisiert werden.

► **Initialisierung des Druckverlust-Warnsystems** S. 474

## Schneetraktionsvorrichtungen

Wenn Sie auf schneebedeckten oder vereisten Straßen fahren, verwenden Sie Winterreifen oder Schneeketten, fahren Sie langsam, und halten Sie ausreichenden Abstand.

Betätigen Sie das Lenkrad und die Bremsen besonders vorsichtig, damit das Fahrzeug nicht ins Rutschen gerät.

Verwenden Sie Schneeketten, Winterreifen oder Ganzjahresreifen, sofern Sie diese benötigen oder es gesetzlich vorgeschrieben ist.

Beachten Sie beim Anbau die folgenden Punkte.

Bei Winterreifen:

- Wählen Sie Reifen, die in Größe und Tragfähigkeitsklasse mit den Originalreifen übereinstimmen.
- Bringen Sie an allen vier Rädern den gleichen Reifentyp an.

### ☒ Schneetraktionsvorrichtungen

## **WARNUNG**

**Der Einsatz falscher Schneeketten oder nicht korrekt angebrachter Schneeketten kann zu einer Beschädigung der Bremsleitungen führen und einen Unfall mit ernsthafter Verletzungs- oder Lebensgefahr verursachen.**

**Beachten Sie die in diesem Handbuch gegebenen Hinweise zur Auswahl und zum Einsatz von Schneeketten.**

### **ACHTUNG**

Traktionshilfen der falschen Größe und falsch eingebaute Traktionshilfen können die Bremsleitungen, die Aufhängung, den Aufbau und die Räder des Fahrzeugs beschädigen. Beenden Sie die Fahrt, wenn solche Hilfen einen Teil des Fahrzeugs berühren.

Gemäß der EU-Richtlinie für Reifen muss bei Verwendung von Winterreifen ein Aufkleber mit der zulässigen Maximalgeschwindigkeit der Winterreifen gut sichtbar für den Fahrer angebracht werden, wenn die Maximalgeschwindigkeit des Fahrzeugs höher ist als die Maximalgeschwindigkeit der Winterreifen. Diesen Aufkleber erhalten Sie bei Ihrem Reifenhändler. Wenden Sie sich bei Fragen an einen Händler.

Bei Schneeketten:

- Wenden Sie sich vor dem Kauf jeglicher Art von Ketten an Ihren Händler.
- Befestigen Sie diese nur an den Vorderreifen.
- Da bei Ihrem Fahrzeug nur wenig Freiraum über den Reifen besteht, empfehlen wir nachdrücklich die Verwendung der folgenden Schneeketten:

Größe des Originalreifens*1	Kettentyp
<b>215/60R16</b>	<b>RUDmatic CLASSIC 48492</b>
<b>215/55R17</b>	<b>RUDmatic CLASSIC 48493</b>
<b>225/50R18*2</b>	<b>(Nicht verfügbar)</b>

\*1: Die Größe des Originalreifens befindet sich auf dem Reifenschild am Türinnenholm auf der Fahrerseite.

- \*2: Auf diesen Reifen können keine Ketten montiert werden. Wenn Sie Schneeketten verwenden müssen, ersetzen Sie die Reifen durch die optionalen Reifen mit der Größe 215/55R17.
- Beim Aufziehen der Ketten die Anweisungen des Herstellers beachten. Ziehen Sie die Schneeketten möglichst fest an.
  - Stellen Sie sicher, dass die Ketten weder die Bremsleitungen noch die Bauteile der Aufhängung berühren.
  - Fahren Sie langsam.

#### ►► Schneetraktionsvorrichtungen

Bei der Fahrt mit aufgezogenen Schneeketten die durch den Schneekettenhersteller vorgeschriebenen Einschränkungen für den Betrieb des Fahrzeugs beachten.

Verwenden Sie Schneeketten nur im Notfall, oder wenn sie für das Fahren in bestimmten Bereichen gesetzlich vorgeschrieben sind.

Fahren Sie mit Schneeketten auf Schnee oder Eis besonders vorsichtig. Das Fahrverhalten kann weniger vorhersehbar sein als mit guten Winterreifen ohne Ketten.

Wenn das Fahrzeug mit Sommerreifen ausgestattet ist, denken Sie daran, dass Sommerreifen nicht für winterliche Fahrbedingungen geeignet sind. Weitere Informationen erhalten Sie bei Ihrem Händler.

## Prüfen der Batterie

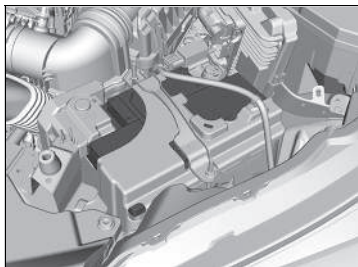

Der Batteriezustand wird von einem Sensor am Minuspol der Batterie überwacht. Bei einer Störung an diesem Sensor zeigt das Multi-Informationsdisplay eine Warnmeldung an. Lassen Sie das Fahrzeug in diesem Fall von Ihrem Händler untersuchen.

Prüfen Sie die Batterieanschlüsse monatlich auf Korrosion.

Wenn die Batterie des Fahrzeugs leer ist oder abgeklemmt wird, ist Folgendes zu beachten:

- Das Audiosystem wird deaktiviert.  
➔ **Reaktivierung des Audiosystems** S. 246
- Die Uhrzeit wird zurückgesetzt.  
➔ **Uhr** S. 154

### ⚠ Batterie

## ⚠ WARNUNG

Die Batterie erzeugt bei normalem Betrieb Knallgas.

Ein Funke bzw. eine offene Flamme kann dazu führen, dass die Batterie explodiert und dabei soviel Kraft entwickelt, dass Sie getötet oder schwer verletzt werden.

Halten Sie Funken, offenes Feuer und Rauchmaterial von der Batterie fern.

Tragen Sie Schutzkleidung und einen Gesichtsschutz, oder beauftragen Sie einen erfahrenen Mechaniker mit der Batteriewartung.

## ⚠ WARNUNG

Die Batterie enthält Schwefelsäure (Elektrolyt), die hochgradig korrosiv und hochgiftig ist.

Bei Kontakt mit Haut oder Augen besteht die Gefahr schwerer Verätzungen. Tragen Sie bei Arbeiten an oder in der Nähe der Batterie Schutzkleidung und Augenschutz.

Bei Verschlucken kann Elektrolyt zu tödlichen Vergiftungen führen, wenn keine sofortigen Gegenmaßnahmen getroffen werden.

VON KINDERN FERNHALTEN

## Aufladen der Batterie

Beide Batteriekabel abklemmen, um Schäden am elektrischen System des Fahrzeugs zu vermeiden. Klemmen Sie immer zuerst das Minuskabel ⊖ ab, und schließen Sie dieses Kabel immer zuletzt wieder an.

### » Batterie

#### **Notfallmaßnahmen**

**Augen:** Spülen Sie die Augen mindestens 15 Minuten lang mit Wasser aus einer Tasse oder einem anderen Behälter aus. (Unter Druck stehendes Wasser kann zu Augenschäden führen.) Rufen Sie umgehend einen Arzt.

**Haut:** Entfernen Sie verschmutzte Kleidung. Spülen Sie die Haut mit viel Wasser ab. Rufen Sie umgehend einen Arzt.

**Verschlucken:** Trinken Sie Wasser oder Milch. Rufen Sie umgehend einen Arzt.

Wenn Sie Korrosion feststellen, reinigen Sie die Batterieklemmen, indem Sie sie zunächst mit einer Lösung aus Backpulver und Wasser bedecken. Reinigen Sie die Klemmen mit einem feuchten Tuch. Trocknen Sie die Batterie mit einem Lappen/Handtuch. Tragen Sie Fett auf die Klemmen auf, um Korrosion in Zukunft zu vermeiden.

Beim Austauschen der Batterie muss sie durch eine Batterie mit den gleichen Kennwerten ersetzt werden.

Weitere Informationen hierzu erhalten Sie bei Ihrem Händler.

#### **Modelle mit automatischer Leerlaufabschaltung**

Die in diesem Fahrzeug eingesetzte Batterie ist speziell für Fahrzeuge mit automatischer Leerlaufabschaltung entwickelt worden.

Durch Verwendung einer anderen Batterie kann sich die Batterielebensdauer verkürzen. Außerdem wird dadurch die Aktivierung der automatischen Leerlaufabschaltung verhindert. Vergewissern Sie sich beim Austausch der Batterie, dass der korrekte Typ verwendet wird. Weitere Informationen hierzu erhalten Sie bei Ihrem Händler.

» **Technische Daten** S. 654

## Ersetzen der Batterie

Befolgen Sie beim Entfernen und Austauschen der Batterie immer die Sicherheitsvorkehrungen für die Wartung und die Warnhinweise zum Prüfen der Batterie, um mögliche Gefahren zu vermeiden.

➤ **Sicherheit bei Wartungsarbeiten** S. 509

➤ **Prüfen der Batterie** S. 575

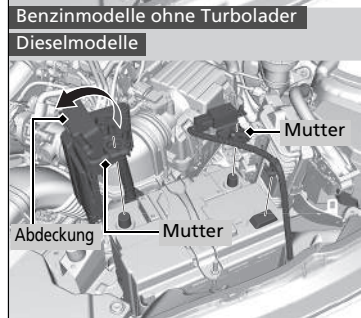
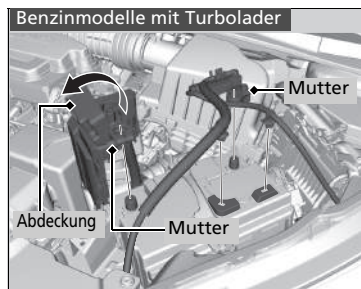

1. Drehen Sie den Zündschalter auf SPERRE \*1. Öffnen Sie die Motorhaube.
2. Lösen Sie die Mutter am Minuskabel der Batterie und trennen Sie dann das Kabel von der negativen ⊖ Batterieklemme.
3. Öffnen Sie die Abdeckung der positiven Batterieklemme. Lösen Sie die Mutter am Pluskabel der Batterie und trennen Sie dann das Kabel von der positiven ⊕ Batterieklemme.

### Ersetzen der Batterie

#### ACHTUNG

Eine nicht ordnungsgemäß entsorgte Batterie kann Umwelt- und Personenschäden hervorrufen. Beachten Sie stets die vor Ort geltenden Vorschriften zur Batterieentsorgung.

Dieses Symbol auf der Batterie zeigt an, dass diese nicht als Hausmüll entsorgt werden darf.



Für den Einbau einer neuen Batterie kehren Sie diesen Vorgang um.

Klemmen Sie immer zuerst das Minuskabel ⊖ ab, und schließen Sie dieses Kabel immer zuletzt wieder an.

\*1: Modelle mit dem schlüssellosen Zugangssystem (Smart Entry & Start) verfügen über eine **ENGINE START/STOP**-Taste anstelle eines Zündschalters.



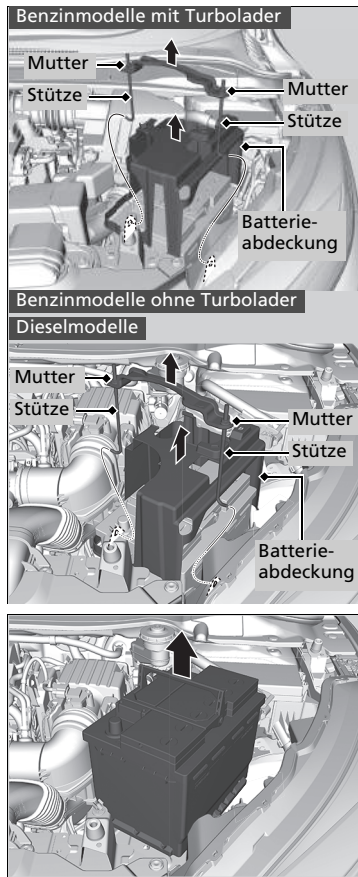

4. Lösen Sie die Mutter auf beiden Seiten der Batteriehalterung mit einem Schraubenschlüssel.
5. Ziehen Sie das untere Ende der einzelnen Batteriestützen aus der Bohrung am Batteriesockel, und entfernen Sie die Batteriehalterung mit den Stützen.
6. Entfernen Sie die Batterieabdeckung.

7. Nehmen Sie die Batterie vorsichtig heraus.

## Batterieaufkleber



### ▶▶ Batterieaufkleber

#### GEFAHR

- Batterie vor Flammen und Funken schützen. Die Batterie erzeugt explosive Gase, die zu einer Explosion führen können.
- Tragen Sie bei Arbeiten an der Batterie Augenschutz und Gummihandschuhe zum Schutz vor Verbrennungen oder Augenschäden durch die Batteriesäure.
- Halten Sie Kinder unbedingt von der Batterie fern. Achten Sie darauf, dass Personen, die an der Batterie arbeiten, die entsprechenden Gefahren und Vorgehensweisen kennen.
- Behandeln Sie die Batteriesäure besonders vorsichtig, da sie gelöste Schwefelsäure enthält. Bei Augen- oder Hautkontakt kann es zu Verbrennungen oder Augenschäden kommen.
- Machen Sie sich mit den Informationen im Handbuch sorgfältig vertraut, bevor Sie an der Batterie arbeiten. Andernfalls kann es zu schweren Verletzungen sowie zu Schäden am Fahrzeug kommen.
- Verwenden Sie die Batterie nicht, wenn der Füllstand der Säure auf der Höhe der Markierung oder darunter liegt. Bei Verwendung einer Batterie mit zu geringem Elektrolytstand kann diese explodieren, was zu ernsthaften Verletzungen führen kann.

## Wechsel der Knopfatterie

Wenn die Anzeige beim Drücken der Taste nicht aufleuchtet, ersetzen Sie die Batterie.

### Einklappbarer Schlüssel\*

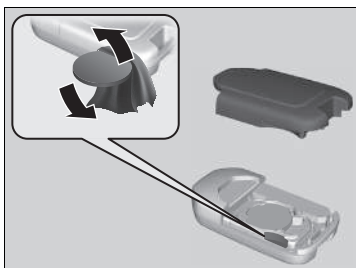

#### Batterietyp: CR2032

1. Entfernen Sie die Oberseite durch vorsichtiges Aufstemmen mit einer Münze.  
▶ Umwickeln Sie eine Münze mit einem Tuch, um Kratzer am Schlüssel zu vermeiden.
2. Entfernen Sie die Knopfatterie mit einem kleinen Schlitzschraubendreher.
3. Achten Sie beim Einbau der Batterie auf korrekte Polarität.

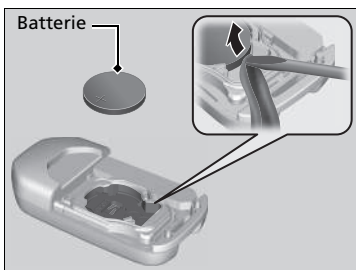

### ⌘ Wechsel der Knopfatterie

## ⚠️ ⚠️ WARNUNG

### GEFAHR CHEMISCHER VERÄTZUNGEN

Die Batterie zur Versorgung der Fernbedienung kann schwere innere Verätzungen hervorrufen und bei Verschlucken zum Tod führen. Halten Sie neue und gebrauchte Batterien von Kindern fern. Wenn Sie vermuten, dass ein Kind die Batterie verschluckt hat, suchen Sie sofort einen Arzt auf.

Eine Warnmarkierung befindet sich neben der Knopfatterie\*.

### ACHTUNG

Eine nicht ordnungsgemäß entsorgte Batterie kann schädlich für die Umwelt sein. Beachten Sie stets die vor Ort geltenden Vorschriften zur Batterieentsorgung.

Dieses Symbol auf der Batterie zeigt an, dass diese nicht als Hausmüll entsorgt werden darf.



Ersatzbatterien sind im Handel oder bei einem Händler erhältlich.

## ■ Schlüssellose Fernbedienung\*



**Batterietyp: CR2032**

1. Entfernen Sie den integrierten Schlüssel.
  
2. Entfernen Sie die Oberseite durch vorsichtiges Aufstemmen mit einer Münze.
  - Entfernen Sie die Abdeckung vorsichtig, um keine Tasten zu verlieren.
  - Umwickeln Sie eine Münze mit einem Tuch, um Kratzer an der schlüssellosen Fernbedienung zu vermeiden.
3. Achten Sie beim Einbau der Batterie auf korrekte Polarität.

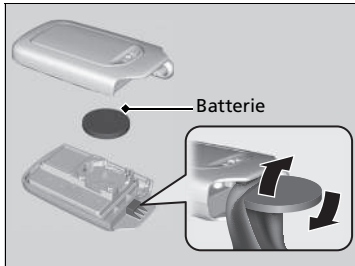

\* Nicht verfügbar für alle Modelle

## Klimaanlage

Um den sicheren und ordnungsgemäßen Betrieb der Klimaautomatik zu gewährleisten, darf das Kältemittelsystem nur von einem qualifizierten Mechaniker gewartet werden.

Den Verdampfer der Klimaanlage (Kühlschleife) niemals reparieren oder gegen einen anderen Verdampfer austauschen, der aus einem gebrauchten oder geborgenen Fahrzeug ausgebaut wurde.

### ☒ Klimaanlage

#### ACHTUNG

Entweichendes Kältemittel ist umweltschädlich. Um ein Entweichen des Kältemittels zu verhindern, darf niemals ein Verdampfer, der aus einem gebrauchten oder geborgenen Fahrzeug ausgebaut wurde, gegen den Originalverdampfer ausgetauscht werden.

Das Kältemittel in der Klimaanlage Ihres Fahrzeugs ist leicht entzündlich und kann sich während der Wartung entzünden, wenn die ordnungsgemäßen Verfahren nicht richtig befolgt werden.

Den Klimaanlage-Aufkleber finden Sie unter der Motorhaube:

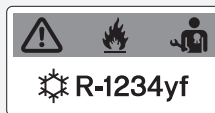

 : ACHTUNG

 : Leicht entzündliches Kältemittel

 : Wartung nur durch einen qualifizierten Mechaniker

 : Klimaanlage

## Staub- und Pollenfilter

### Austauschzeitpunkt der Staub- und Pollenfilter

Tauschen Sie den Staub- und Pollenfilter gemäß dem empfohlenen Wartungsplan Ihres Fahrzeuges aus. Nach dem Fahren in staubiger Umgebung wird ein vorzeitiger Austausch des Filters empfohlen.

📄 **Wartungsplan\*** S. 521

### Austauschanleitung für Staub- und Pollenfilter

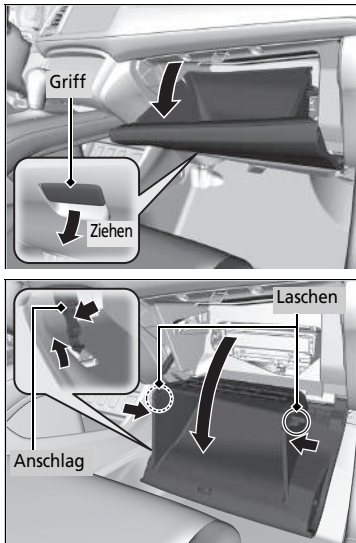

1. Öffnen Sie das Handschuhfach.
2. Drücken Sie den Anschlag auf der Fahrerseite des Handschuhfachs, um ihn vom Handschuhfach zu lösen.
3. Lösen Sie die beiden Laschen durch Druck auf die einzelnen Seitenverkleidungen.
4. Hebeln Sie das Handschuhfach heraus.

### ☒ Staub- und Pollenfilter

Wenn der Luftstrom von der Klimaautomatik spürbar nachlässt und die Fenster schnell beschlagen, muss möglicherweise der Filter ausgetauscht werden.

Der Staub- und Pollenfilter filtert Pollen, Staub und andere Verschmutzungen aus der Luft.

\* Nicht verfügbar für alle Modelle

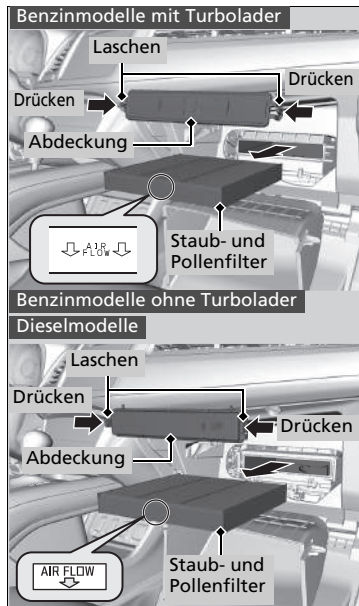

5. Drücken Sie in die Laschen an den Ecken der Filtergehäuseabdeckung, und entfernen Sie diese.
6. Nehmen Sie den Filter aus dem Gehäuse.
7. Montieren Sie einen neuen Filter im Gehäuse.
  - Legen Sie die Seite mit dem **AIR FLOW**-Pfeil nach unten.

#### ►► Staub- und Pollenfilter

Wenn Unsicherheit beim Austausch des Staub- und Pollenfilters besteht, lassen Sie dies durch einen Händler ausführen.

## Pflege des Innenraums

Entfernen Sie Staub zuerst mit einem Staubsauger und dann mit einem Lappen.

Verwenden Sie zum Entfernen von Schmutz einen feuchten Lappen mit einer Mischung aus einem milden Reinigungsmittel und warmem Wasser.

Entfernen Sie Reinigungsmittelrückstände mit einem sauberen Lappen.

### Reinigen von Sicherheitsgurten

Reinigen Sie die Sicherheitsgurte mit einer Bürste und einer Mischung aus einem milden Reinigungsmittel und warmem Wasser. Lassen Sie die Sicherheitsgurte an der Luft trocknen.

Wischen Sie die Schlaufe an den Ankerpunkten der Sicherheitsgurte mit einem sauberen Lappen ab.

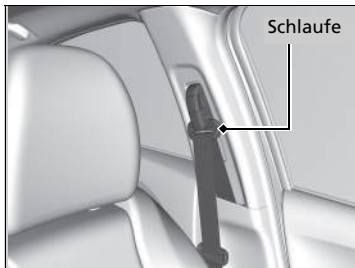

### Reinigen der Fenster

Verwenden Sie einen Glasreiniger.

### ☒ Pflege des Innenraums

Verschütten Sie keine Flüssigkeiten im Innenraum des Fahrzeugs. Elektrische Geräte und Systeme können Fehlfunktionen entwickeln, wenn sie mit Feuchtigkeit in Berührung kommen.

Verwenden Sie auf elektrischen Geräten, z. B. Audiogeräten und Schaltern, keinesfalls Silikonsprays. Dies kann zu Fehlfunktionen der Geräte oder einem Brand innerhalb des Fahrzeugs führen.

Wenden Sie sich an einen Händler, wenn Sie elektrische Geräte versehentlich mit einem Silikon spray behandelt haben.

Je nach Zusammensetzung können Chemikalien und flüssige Aromastoffe Kunststoffverbundteile und Textilien angreifen und Verfärbungen, Falten und Risse verursachen.

Verwenden Sie keine laugenhaltigen Reiniger oder organischen Lösungsmittel wie z. B. Reinigungsbenzin oder Benzin.

Wischen Sie nach dem Einsatz von Chemikalien sorgfältig mit einem trockenen Stofftuch nach.

Legen Sie verwendete Stofftücher nicht über längere Zeiträume ungewaschen auf Kunststoffverbundteile oder Textilien.

Achten Sie darauf, dass flüssige Lufterfrischer nicht verschüttet werden.

### ☒ Reinigen der Fenster

Auf die Innenseite der Heckscheibe sind Drähte aufgeklebt. Wischen Sie beim Reinigen der Scheibe immer in Richtung der Drähte, um diese nicht zu beschädigen.



### ■ Pflege von echtem Leder\*

Sachgemäße Lederreinigung:

1. Entfernen Sie Schmutz und Staub zunächst mit einem Staubsauger oder einem weichen, trockenen Lappen.
2. Reinigen Sie das Leder mit einem weichen Tuch, das mit einer Lösung aus 90 % Wasser und 10 % neutraler Seife befeuchtet ist.
3. Wischen Sie Seifenreste mit einem sauberen, feuchten Lappen ab.
4. Wischen Sie Wasserrückstände ab und lassen Sie das Leder ohne direkte Sonneneinstrahlung trocknen.

### ▣ Pflege von echtem Leder\*

Schmutz und Staub müssen sofort beseitigt werden. Verschütt- und Tropfmengen können in das Leder eindringen und Flecken hinterlassen. Schmutz und Staub können Abriebstellen am Leder hinterlassen. Bedenken Sie außerdem, dass sich dunkle Kleidung an den Ledersitzen abreiben und Verfärbungen oder Flecken hinterlassen kann.

## Außenpflege

Entstauben Sie die Fahrzeugkarosserie nach der Fahrt. Untersuchen Sie die lackierten Oberflächen Ihres Fahrzeugs regelmäßig auf Kratzer. Unter Kratzern auf einer lackierten Oberfläche kann sich Rost bilden. Wenn Sie einen Kratzer vorgefunden haben, reparieren Sie diesen bei nächster Gelegenheit.

### Waschen des Fahrzeugs

Waschen Sie das Fahrzeug regelmäßig. Waschen Sie das Fahrzeug häufiger, wenn unter den folgenden Bedingungen gefahren wird:

- Beim Fahren auf mit Salz gestreuten Straßen.
- Beim Fahren auf Küstenstraßen.
- Wenn Teer, Ruß, Vogelkot, Insekten oder Harz an lackierten Oberflächen haften.

### Verwenden einer automatischen Waschanlage

- Befolgen Sie unbedingt die Anweisungen in der automatischen Waschanlage.
- Klappen Sie die Türspiegel an.
- Bei Modellen mit automatischer Intervall-Schaltung die Scheibenwischer ausschalten.

### Verwenden von Hochdruckreinigern

- Halten Sie ausreichend Abstand zwischen der Sprühdüse des Hochdruckreinigers und dem Fahrzeugaufbau.
- Seien Sie im Fensterbereich besonders vorsichtig. Wird kein ausreichender Abstand eingehalten, kann Wasser in den Fahrzeuginnenraum eindringen.
- Den Motorraum nicht direkt mit dem Hochdruckstrahl reinigen. Verwenden Sie stattdessen geringen Druck und ein mildes Reinigungsmittel.

### Waschen des Fahrzeugs

Sprühen Sie kein Wasser in die Luftansaugkanäle. Dies kann zu einer Fehlfunktion führen.

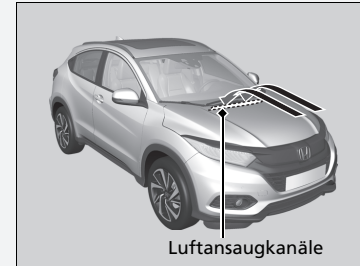

#### Dieselmodelle

Spritzen Sie bei geöffneter Tankklappe kein Wasser auf den ungeschützten Bereich. Andernfalls können Kraftstoffsystem oder Motor beschädigt werden.

## ■ Auftragen von Wachs

Mit einer sorgfältig aufgetragenen Schicht Autowachs können Sie den Lack Ihres Fahrzeugs vor Umwelteinflüssen schützen. Die Wachsschicht schwindet mit der Zeit, sodass der Lack Umwelteinflüssen ausgesetzt ist. Wachsen Sie betroffene Flächen nach.

## ■ Pflege der Stoßfänger und anderer kunststoffbeschichteter Bauteile

Wenn Benzin, Öl, Motorkühlmittel oder Batterieflüssigkeit auf kunststoffbeschichtete Bauteile gerät, kann die Oberfläche angegriffen werden und sogar abblättern. Wischen Sie diese sofort mit einem weichen Tuch und sauberem Wasser ab.

## ■ Reinigen der Fenster

Verwenden Sie einen Glasreiniger.

## ■ Wartung von Aluminiumrädern

Aluminiumräder reagieren empfindlich auf Verunreinigung mit Salz und anderem Schmutz. Entfernen Sie derartige Verunreinigungen möglichst bald mit einem Schwamm und milder Seifenlösung. Verwenden Sie keine harte Bürste und keine aggressiven Chemikalien (darunter fallen auch einige handelsübliche Felgenreiniger). Sie können die Schutzschicht auf den Leichtmetallfelgen beschädigen und Korrosionsbildung verursachen. Bei bestimmten Oberflächen können die Felgen auch ihren Glanz verlieren oder eine andere Farbe annehmen. Wischen Sie die noch nassen Felgen mit einem Lappen trocken, um Wasserflecken zu vermeiden.

## » Auftragen von Wachs

### ACHTUNG

Chemische Lösungsmittel und starke Reiniger können Lack-, Metall- und Kunststoffteile Ihres Fahrzeugs beschädigen. Wischen Sie verschüttete Flüssigkeiten sofort auf.

## » Pflege der Stoßfänger und anderer kunststoffbeschichteter Bauteile

Lassen Sie sich von einem Händler hinsichtlich des korrekten Beschichtungsmaterials beraten, wenn Sie die lackierten Oberflächen von Kunststoffbauteilen reparieren möchten.

## ■ Beschlagene Streuscheiben der Außenlichter

Die Streuscheiben in der Außenbeleuchtung (Scheinwerfer, Bremslichter usw.) können bei Regenfahrten oder nach einer Fahrzeugwäsche vorübergehend von innen beschlagen. Durch Tau kann es im Inneren der Streuscheiben auch kondensieren, wenn der Unterschied zwischen der Temperatur im Inneren der Scheiben und der Umgebungstemperatur entsprechend hoch ist (ähnlich dem Beschlagen der Fahrzeugscheiben bei Regen). Dabei handelt es sich um natürliche Vorgänge und nicht um Konstruktionsfehler in der Außenbeleuchtung. Besondere Konstruktionseigenschaften können dazu führen, dass sich auf der Oberfläche der Streuscheibenrahmen Feuchtigkeit bildet. Dies ist ebenfalls keine Fehlfunktion. Wenn Sie jedoch große Wasseransammlungen oder große Wassertropfen im Inneren der Streuscheiben feststellen, lassen Sie das Fahrzeug von einem Händler prüfen.

## Zubehör

Prüfen Sie bei der Montage von Zubehör Folgendes:

- Bringen Sie kein Zubehör an der Windschutzscheibe an. Es kann Ihre Sicht behindern und Ihre Reaktion auf Fahrbedingungen verzögern.
- Bauen Sie über den mit SRS-Airbag gekennzeichneten Bereichen, in den Bereichen seitlich und hinter den Vordersitzen, an den A- und B-Säulen sowie in der Nähe der Seitenfenster kein Zubehör an.  
Zubehör, das in diesen Bereichen angebracht wird, kann die Funktion der Airbags beeinträchtigen oder beim Auslösen der Airbags in Richtung der Fahrzeuginsassen geschleudert werden.
- Stellen Sie sicher, dass die elektrischen Stromkreise durch elektronisches Zubehör nicht überlastet werden oder dass das elektronische Zubehör den korrekten Betrieb des Fahrzeugs nicht beeinträchtigt.  
➤ **Sicherungen** S. 638
- Vor dem Einbau von elektronischem Zubehör sollte sich der Monteur mit einem Händler in Verbindung setzen. Lassen Sie das eingebaute Zubehör vom Händler nach Möglichkeit kontrollieren.

### »Zubehör und Modifikationen

## **WARNUNG**

**Ungeeignete(s) Zubehör oder Modifikationen können Fahrverhalten, Stabilität und Leistung des Fahrzeugs beeinträchtigen und zu einem Unfall mit schweren oder sogar tödlichen Verletzungen führen.**

**Beachten Sie die in diesem Handbuch gegebenen Hinweise zu Zubehör und Modifikationen.**

Bei ordnungsgemäßem Einbau verursachen Mobiltelefone, Alarmanlagen, Funkgeräte, Radioantennen und Audiosysteme mit geringer Leistung keine Störungen an den computergesteuerten Systemen Ihres Fahrzeugs wie z. B. Airbags und Antiblockierbremsystem.

Um einen ordnungsgemäßen Betrieb Ihres Fahrzeugs sicherzustellen wird Original Honda Zubehör empfohlen.

## Modifikationen

---

Nehmen Sie an Ihrem Fahrzeug keine Veränderungen vor, die Steuerung, Stabilität oder Zuverlässigkeit beeinträchtigen könnten. Verwenden Sie nur Originalteile und -zubehör von Honda.

Selbst kleine Veränderungen am Fahrzeugsystem können eine Beeinträchtigung des gesamten Fahrzeugs zur Folge haben.

Stellen Sie sicher, dass die gesamte Ausrüstung jederzeit korrekt montiert ist und gewartet wird und nehmen Sie keine Änderungen an Ihrem Fahrzeug oder dessen Systemen vor, die den gesetzlichen Regelungen Ihres Landes oder Bundeslandes widersprechen würden.

Der in diesem Fahrzeug verbaute Diagnoseanschluss (Anschluss OBD-II/SAE J1962) ist für die Verwendung mit Geräten zur Automobil-Systemdiagnose oder anderen von Honda zugelassenen Geräten vorgesehen. Wenn Sie andere Geräte anschließen, kann dies unerwünschte Auswirkungen auf die Bordelektronik haben oder diese beschädigen, was zu Systemstörungen, Batterieentladungen oder anderen unerwarteten Problemen führen kann.

Nehmen Sie keine Veränderungen an elektrischen Komponenten vor und versuchen Sie nicht, diese zu reparieren.



# Unerwartete Ereignisse

Dieses Kapitel beschreibt die empfohlenen Verhaltensweisen bei unerwarteten Problemen.

## Werkzeuge

Werkzeugtypen..... 594

## Bei einer Reifenpanne

Vorübergehende Reparatur eines platten  
Reifens\* ..... 596  
Umgang mit dem Wagenheber .... 608, 610  
Wechseln eins platten Reifens\* ..... 611

## Der Motor springt nicht an

Prüfen des Motors..... 621  
Wenn die Batterie der schlüssellosen  
Fernbedienung zu schwach ist ..... 623  
Notabschaltung des Motors ..... 624

**Starthilfe** ..... 625

**Schalthebel lässt sich nicht bewegen** ..... 628

## Überhitzen des Motors

Verhalten bei Überhitzen des Motors ... 629

## Anzeige, Aufleuchten/Blinken

Wenn die Anzeige niedriger Öldruck  
aufleuchtet..... 632  
Wenn die Ladesystemanzeige aufleuchtet .... 632  
Wenn die Fehlfunktionsanzeige  
aufleuchtet oder blinkt..... 633  
Wenn die Bremsanlagenanzeige (rot)  
aufleuchtet ..... 633  
Wenn die Systemanzeige für die elektrische  
Servolenkung (EPS) aufleuchtet ..... 634  
Wenn die Anzeige für die elektrische  
Feststellbremsanlage aufleuchtet..... 635

Wenn die Reifendruck-/Druckverlust-

Warnsystemanzeige aufleuchtet oder blinkt... 636

Wenn das Symbol für niedrigen Ölstand  
angezeigt wird..... 637

Wenn das Symbol PGM-FI angezeigt wird..... 637

## Sicherungen

Lage der Sicherungen ..... 638

Prüfen und Ersetzen von Sicherungen ... 646

**Abschleppen im Notfall** ..... 647

## Wenn die Heckklappe sich nicht

öffnen lässt ..... 650

## Tanken

Betanken aus einem Benzinanker ..... 652

\* Nicht verfügbar für alle Modelle



## Werkzeugtypen

### Werkzeugtypen

Das Werkzeug ist im Kofferraum untergebracht.

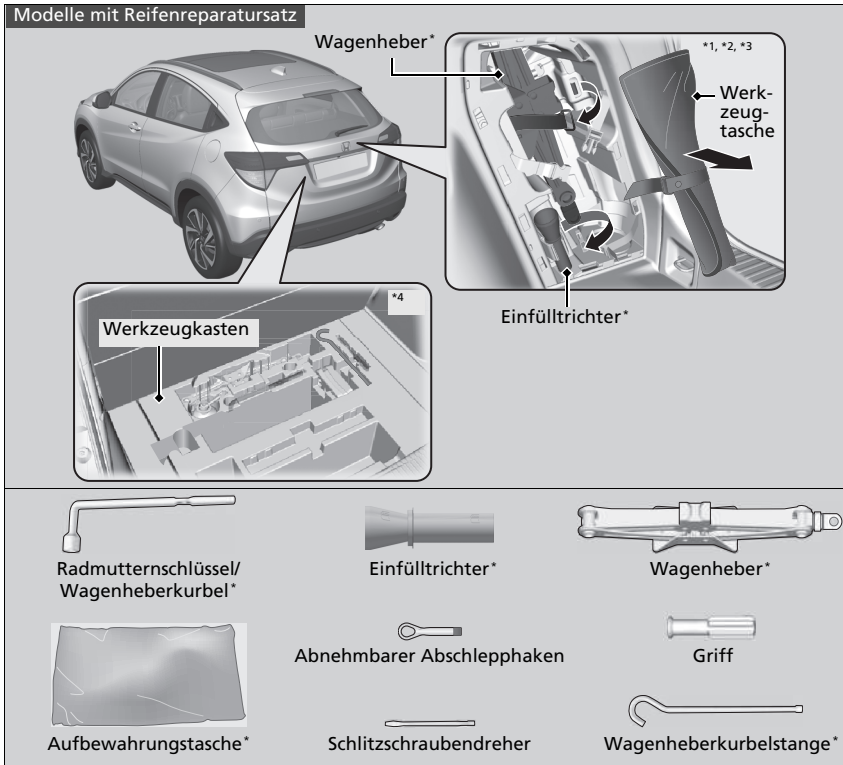

\*1: Benzinmodelle ohne Turbolader mit Nebelscheinwerfer

\*2: Benzinmodelle mit Turbolader

\*3: Dieselmodelle

\*4: Benzinmodelle ohne Turbolader ohne Nebelscheinwerfer

\* Nicht verfügbar für alle Modelle

Modelle mit Kompaktreserverad

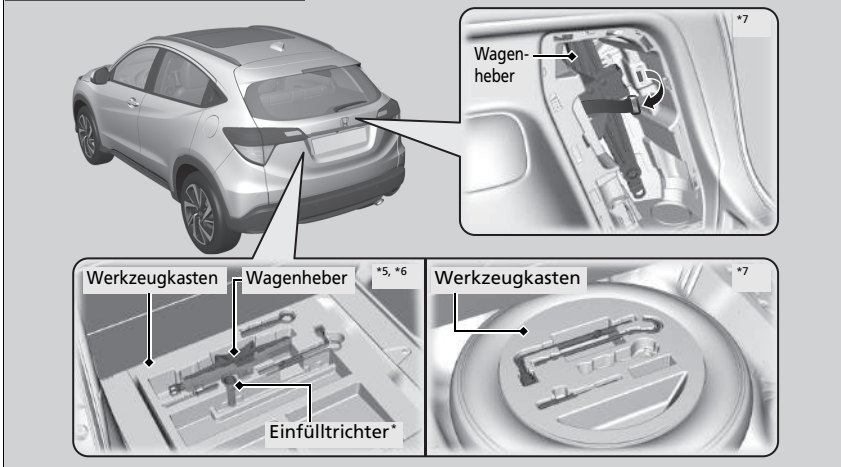

\*5: Benzinmodelle ohne Turbolader

\*6: Dieselmodelle

\*7: Benzinmodelle mit Turbolader

\* Nicht verfügbar für alle Modelle

## Vorübergehende Reparatur eines platten Reifens\*

Wenn der Reifen einen großen Schnitt aufweist oder anderweitig stark beschädigt wurde, muss das Fahrzeug abgeschleppt werden. Wenn der Reifen nur ein kleines Loch hat, beispielsweise von einem Nagel, können Sie den Reifenreparaturatz verwenden, sodass Sie zur nächsten Werkstatt fahren und dort eine dauerhafte Reparatur durchführen lassen können.

Wenn Sie während der Fahrt eine Reifenpanne haben, halten Sie das Lenkrad sicher im Griff, und verlangsamen Sie die Fahrt schrittweise. Halten Sie dann an einem sicheren Ort an.

1. Stellen Sie das Fahrzeug auf festem, ebenem und griffigem Untergrund ab, und betätigen Sie die Feststellbremse.

### Modelle mit stufenlosem Automatikgetriebe (CVT)

2. Ändern Sie die Gangposition in **P**.

### Modelle mit Schaltgetriebe

2. Stellen Sie den Schalthebel auf Position **R**.

### Alle Modelle

3. Schalten Sie die Warnblinkanlage ein, und drehen Sie den Zündschalter auf SPERRE **0**\*1.  
▶ Wenn Sie einen Anhänger ziehen, koppeln Sie diesen ab.

\*1: Modelle mit dem schlüssellosen Zugangssystem (Smart Entry & Start) verfügen über eine **ENGINE START/STOP**-Taste anstelle eines Zündschalters.

\* Nicht verfügbar für alle Modelle

## ⚠ Vorübergehende Reparatur eines platten Reifens\*

Der Satz sollte nicht in den folgenden Situationen verwendet werden. Lassen Sie das Fahrzeug stattdessen von einem Händler oder einer Pannenhilfe abschleppen.

- Das Verfallsdatum des Reifendichtungsmittels ist abgelaufen.
- Mehr als ein Reifen ist beschädigt.
- Das Loch oder der Schnitt ist größer als 4 mm.
- Die Seitenwand des Reifens ist beschädigt, oder das Loch befindet sich außerhalb der Kontaktfläche.

Wenn das Loch:	Reparaturatz verwenden
Kleiner als 4 mm ist	Ja
Größer als 4 mm ist	Nein

- Der Schaden wurde durch Fahren mit extrem wenig Reifendruck verursacht.
- Der Reifenwulst sitzt nicht mehr fest.
- Eine Felge wurde beschädigt.

Entfernen Sie keine Nägel oder Schrauben, die im Reifen stecken. Wenn Sie sie aus dem Reifen herausziehen, können Sie diesen unter Umständen nicht mit dem Reparaturatz reparieren.

## Vorbereitung zur provisorischen Reparatur des platten Reifens

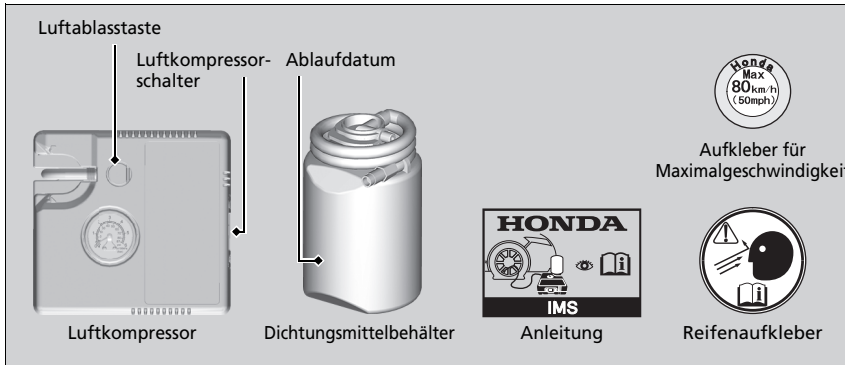

## Vorbereitung zur provisorischen Reparatur des platten Reifens

Lesen Sie zur Durchführung einer provisorischen Reparatur unbedingt die Anleitung für den Reparatursatz.

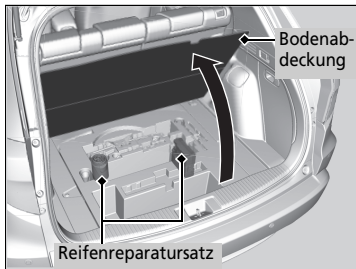
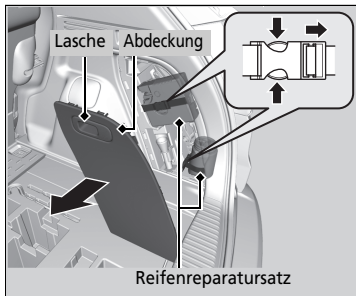

1. Öffnen Sie die Heckklappe.

**Benzinmodelle ohne Turbolader mit Nebelscheinwerfer**

**Benzinmodelle mit Turbolader**

**Dieselmodelle**

2. Ziehen Sie die Lasche zum Öffnen der Gepäckraumabdeckung an der rechten Seite des Gepäckraums.
3. Nehmen Sie den Reparatursatz aus dem Fach.
4. Den Reparatursatz, die Oberseite nach oben, in sicherem Abstand zum Straßenverkehr neben den platten Reifen auf einen flachen Untergrund legen. Den Reparatursatz nicht auf die Seite legen.

**Benzinmodelle ohne Turbolader ohne Nebelscheinwerfer**

2. Ziehen Sie am Riemen und öffnen Sie die Bodenabdeckung des Gepäckraums.
3. Nehmen Sie den Reparatursatz aus seinem Behälter heraus.
4. Den Reparatursatz in sicherem Abstand zum Straßenverkehr neben den platten Reifen auf einen flachen Untergrund legen. Den Reparatursatz nicht auf die Seite legen.

►► Vorbereitung zur provisorischen Reparatur des platten Reifens

**Modelle mit Ablagefach im Kofferraum**

Das Ablagefach befindet sich im Gepäckraumboden. Falls erforderlich ausbauen.

## Einspritzen von Dichtungsmittel und Luft

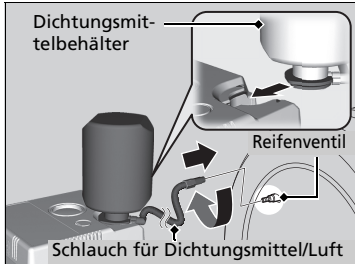
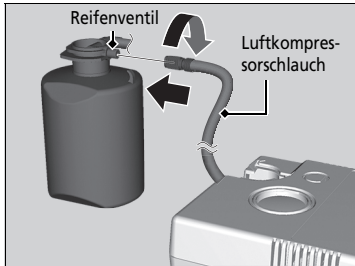
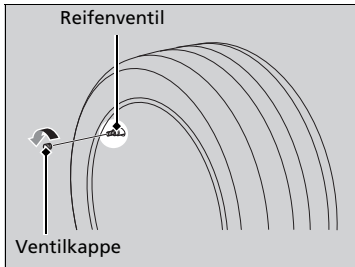

1. Entfernen Sie die Ventilkappe vom Reifenventil.

2. Schütteln Sie den Dichtungsmittelbehälter.

3. Befestigen Sie den Luftkompressorschlauch am Reifenventil. Schrauben Sie ihn fest ein.

4. Halten Sie den Dichtungsmittelbehälter über Kopf und schließen Sie ihn dann an der Aussparung am Druckluftkompressor an.

5. Befestigen Sie den Dichtungsmittel-/Luftschlauch am Reifenventilschaft. Schrauben Sie ihn fest ein.

## ⊠Einspritzen von Dichtungsmittel und Luft

### ⚠ WARNUNG

Das Reifendichtungsmittel enthält Substanzen, die schädliche Wirkungen haben und bei Verschlucken tödlich sein können.

Führen Sie bei versehentlichem Verschlucken kein Erbrechen herbei. Trinken Sie große Mengen Wasser, und suchen Sie sofort einen Arzt auf.

Spülen Sie bei Haut- oder Augenkontakt mit kaltem Wasser, und suchen Sie gegebenenfalls einen Arzt auf.

Halten Sie den Dichtungsmittelbehälter von Kindern fern.

Bei kalten Temperaturen fließt das Dichtungsmittel unter Umständen nur beschwerlich. Unter diesen Umständen muss es vor der Anwendung für fünf Minuten erwärmt werden.

Das Dichtungsmittel basiert auf Latex und kann auf der Kleidung und anderen Materialien dauerhafte Flecken hinterlassen. Seien Sie vorsichtig, wenn Sie damit arbeiten, und wischen Sie verschüttetes Mittel sofort weg.

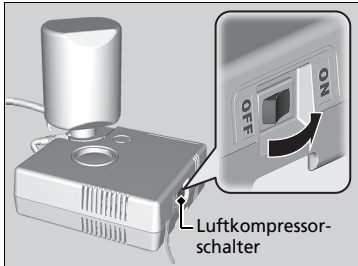
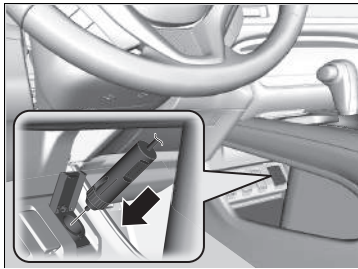

6. Schließen Sie den Kompressor an die Zubehörsteckdose an.
  - Achten Sie darauf, dass das Kabel nicht in einer Tür oder einem Fenster eingeklemmt wird.
    - ☒ **Zubehörsteckdosen** S. 224
7. Drehen Sie den Zündschalter auf START \*1, ohne das Gaspedal zu betätigen. Starten Sie dann den Motor.
  - ☒ **Kohlenmonoxid** S. 88
8. Schalten Sie den Luftkompressor ein, um den Reifen aufzupumpen.
  - Der Kompressor spritzt nun Dichtungsmittel und Luft in den Reifen ein.
9. Nachdem der angegebene Luftdruck erreicht ist, den Satz ausschalten.
  - Prüfen Sie den Luftdruckmesser am Luftkompressor.
  - Den richtigen Reifendruck finden Sie auf dem Aufkleber im Türinnenrahmen auf der Fahrerseite.

☒ **Einspritzen von Dichtungsmittel und Luft**

**⚠ WARNUNG**

Wenn sich das Fahrzeug bei laufendem Motor in einem geschlossenen oder teilweise geschlossenen Raum befindet, kann sehr schnell giftiges Kohlenmonoxid entstehen.

Das Einatmen dieses farb- und geruchlosen Gases kann zu Bewusstlosigkeit oder sogar zum Tod führen. Lassen Sie den Motor nur dann zur Stromversorgung des Luftkompressors laufen, wenn sich das Fahrzeug im Freien befindet.

**ACHTUNG**

Der Kompressor des Reifenreparatursets darf nicht länger als 15 Minuten betrieben werden. Andernfalls kann der Kompressor überhitzen und dauerhaft beschädigt werden.

Solange das Dichtungsmittel noch nicht vollständig eingespritzt ist, zeigt der Luftdruckmesser einen erhöhten Reifendruck an. Nach Einspritzung des Dichtungsmittels fällt der Druck ab und steigt dann beim Aufpumpen des Reifens wieder. Dies ist normal. Schalten Sie für eine genaue Messung des Reifendrucks mit dem Messgerät den Luftkompressor aus, sobald die Einspritzung des Dichtungsmittels abgeschlossen ist.

\*1: Modelle mit dem schlüssellosen Zugangssystem (Smart Entry & Start) verfügen über eine **ENGINE START/STOP**-Taste anstelle eines Zündschalters.

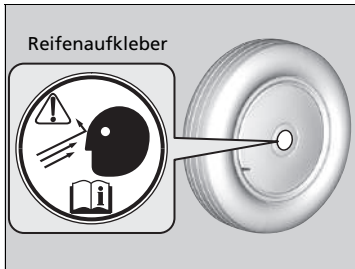

10. Trennen Sie den Netzstecker von der Zubehörsteckdose.
11. Schrauben Sie den Dichtungsmittel-/Luftschlauch vom Reifenventilschaft ab. Schrauben Sie die Ventilkappe wieder auf.
12. Bringen Sie den Reifenaufkleber des Rades (oder der Felge) an.
  - Die Oberfläche muss sauber sein, damit der Aufkleber gut an ihr haftet.

#### ✘ Einspritzen von Dichtungsmittel und Luft

Falls der erforderliche Reifendruck nicht innerhalb von 10 Minuten erreicht wird, ist der Reifen unter Umständen zu stark beschädigt, sodass der Reparatursatz nicht mehr die notwendige Abdichtung erreicht und Ihr Fahrzeug abgeschleppt werden muss.

Bei Ihrem Honda Händler erhalten Sie einen Austausch-Dichtungsmittelbehälter und können den leeren Behälter ordnungsgemäß entsorgen lassen.



## ■ Verteilung des Dichtungsmittels im Reifen



1. Bringen Sie den Aufkleber für die Maximalgeschwindigkeit entsprechend der Abbildung an.
2. Das Fahrzeug ca. 10 Minuten lang fahren.
  - Fahren Sie höchstens 80 km/h.
3. Bringen Sie das Fahrzeug an einer sicheren Stelle zum Stehen.

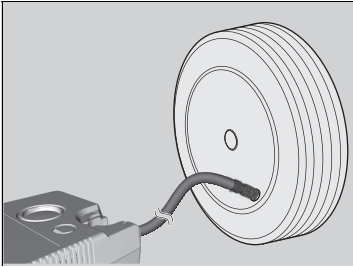

4. Prüfen Sie erneut den Reifendruck mit dem Messgerät am Luftkompressor.
  - Schalten Sie den Kompressor beim Prüfen des Reifendrucks nicht ein.
5. Der Luftdruck beträgt:
  - Weniger als 130 kPa (1,3 bar):  
Keine Luft auffüllen und nicht weiterfahren. Der Reifen ist zu stark beschädigt. Fordern Sie Hilfe an und lassen Sie das Fahrzeug abschleppen.

➔ **Abschleppen im Notfall** S. 647

**Modelle mit Reifentyp 215/60R16 95H**

- Luftdruck vorn: 210 kPa (2,1 bar)/hinten:  
200 kPa (2,0 bar) oder höher:

**Modelle mit Reifentyp 215/55R17 94V**

**Modelle mit Reifentyp 225/50R18 95V**

- Luftdruck vorn: 220 kPa (2,2 bar)/hinten:  
210 kPa (2,1 bar) oder höher:  
Weitere 10 Minuten oder bis zur nächsten Werkstatt weiterfahren. Fahren Sie höchstens 80 km/h.
- Wenn der Luftdruck nach einer Fahrt von 10 Minuten nicht weiter absinkt, muss der Druck nicht weiter überprüft werden.

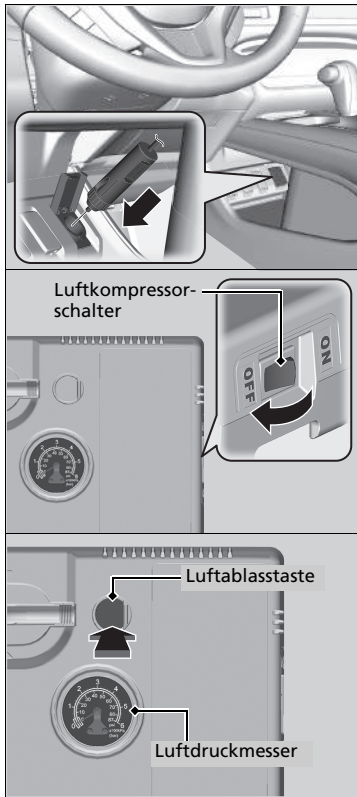

**Modelle mit Reifentyp 215/60R16 95H**

- Mehr als 130 kPa (1,3 bar), aber weniger als vorn: 210 kPa (2,1 bar)/hinten: 200 kPa (2,0 bar): Schalten Sie den Luftkompressor ein, um den Reifen aufzupumpen, bis der Reifendruck folgende Werte erreicht hat: vorn: 210 kPa (2,1 bar)/hinten: 200 kPa (2,0 bar).

**Modelle mit Reifentyp 215/55R17 94V**

**Modelle mit Reifentyp 225/50R18 95V**

- Mehr als 130 kPa (1,3 bar), aber weniger als vorn: 220 kPa (2,2 bar)/hinten: 210 kPa (2,1 bar): Schalten Sie den Luftkompressor ein, um den Reifen aufzupumpen, bis der Reifendruck folgende Werte erreicht hat: vorn: 220 kPa (2,2 bar)/hinten: 210 kPa (2,1 bar).

**☒ Einspritzen von Dichtungsmittel und Luft S. 599**

Dann vorsichtig weitere 10 Minuten oder bis zur nächsten Werkstatt fahren.

Fahren Sie höchstens 80 km/h.

- Sie sollten diesen Ablauf wiederholen, solange sich der Druck innerhalb dieses Bereichs befindet.
- 6. Entfernen Sie den Satz von der Zubehörsteckdose.
- 7. Schrauben Sie den Dichtungsmittel-/Luftschlauch vom Reifenventilschaft ab. Schrauben Sie die Ventilkappe wieder auf.
- 8. Drücken Sie die Luftblasstaste, bis der Luftdruckmesser den Wert 0 kPa (0 bar) anzeigt.
- 9. Packen Sie den Reifenreparatursatz wieder ein und verstauen Sie ihn ordnungsgemäß.

☒ Verteilung des Dichtungsmittels im Reifen

**⚠ WARNUNG**

Wenn sich das Fahrzeug bei laufendem Motor in einem geschlossenen oder teilweise geschlossenen Raum befindet, kann sehr schnell giftiges Kohlenmonoxid entstehen.

Das Einatmen dieses farb- und geruchlosen Gases kann zu Bewusstlosigkeit oder sogar zum Tod führen. Lassen Sie den Motor nur dann zur Stromversorgung des Luftkompressors laufen, wenn sich das Fahrzeug im Freien befindet.

## Einem Reifen mit zu niedrigem Reifendruck aufpumpen

Mit dem Satz kann ein unbeschädigter Reifen mit zu wenig Luft aufgepumpt werden.

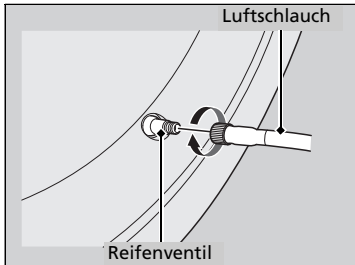
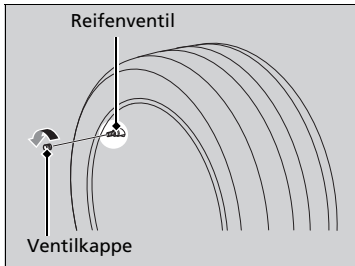
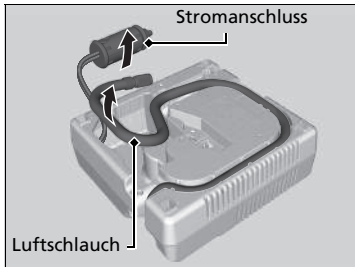

1. Nehmen Sie den Reparatursatz aus dem Gepäckraum.  
 ► **Vorbereitung zur provisorischen Reparatur des platten Reifens** S. 597
2. Den Reparatursatz in sicherem Abstand zum Straßenverkehr neben den platten Reifen auf einen flachen Untergrund legen. Den Reparatursatz nicht auf die Seite legen.
3. Nehmen Sie den Luftschlauch aus dem Reparatursatz.
4. Entfernen Sie die Ventilkappe vom Reifenventil.
5. Den Luftschlauch am Reifenventil befestigen. Schrauben Sie ihn fest ein.

## ►► Einem Reifen mit zu niedrigem Reifendruck aufpumpen

### ⚠️ WARNUNG

Wenn sich das Fahrzeug bei laufendem Motor in einem geschlossenen oder teilweise geschlossenen Raum befindet, kann sehr schnell giftiges Kohlenmonoxid entstehen.

Das Einatmen dieses farb- und geruchlosen Gases kann zu Bewusstlosigkeit oder sogar zum Tod führen. Lassen Sie den Motor nur dann zur Stromversorgung des Luftkompressors laufen, wenn sich das Fahrzeug im Freien befindet.

### ACHTUNG

Der Kompressor des Reifenreparatursatzes darf nicht länger als 15 Minuten betrieben werden. Andernfalls kann der Kompressor überhitzen und dauerhaft beschädigt werden.

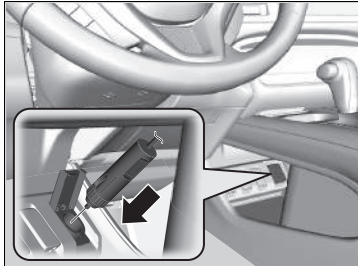

6. Schließen Sie den Kompressor an die Zubehörsteckdose an.
  - Achten Sie darauf, dass das Kabel nicht in einer Tür oder einem Fenster eingeklemmt wird.
    - **Zubehörsteckdosen** S. 224
7. Drehen Sie den Zündschalter auf ZUBEHÖR \*1.
  - Wenn Frost herrscht, starten Sie den Motor und lassen Sie ihn laufen, während Sie am platten Reifen arbeiten.
    - **Kohlenmonoxid** S. 88

\*1: Modelle mit dem schlüssellosen Zugangssystem (Smart Entry & Start) verfügen über eine **ENGINE START/STOP**-Taste anstelle eines Zündschalters.

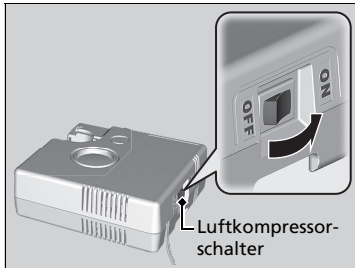

8. Den Luftkompressorschalter einschalten, um den Reifen aufzupumpen.
  - Der Kompressor beginnt, Luft in den Reifen zu pumpen.
  - Den Motor laufen lassen, solange der Reifen aufgepumpt wird.
9. Den Reifen bis zum angegebenen Druck aufpumpen.
10. Den Satz ausschalten.
  - Den Luftdruckmesser am Luftkompressor überprüfen.
  - Wenn zu viel Luft enthalten ist, die Luftablastaste drücken.
11. Trennen Sie den Netzstecker von der Zubehörsteckdose.
12. Den Luftschlauch vom Reifenventil abschrauben. Schrauben Sie die Ventilkappe wieder auf.
13. Packen Sie den Reifenreparatursatz wieder ein und verstauen Sie ihn ordnungsgemäß.

Modelle mit Reifenreparatursatz

Modelle mit Wagenheber

## Umgang mit dem Wagenheber

### Ansetzen des Wagenhebers

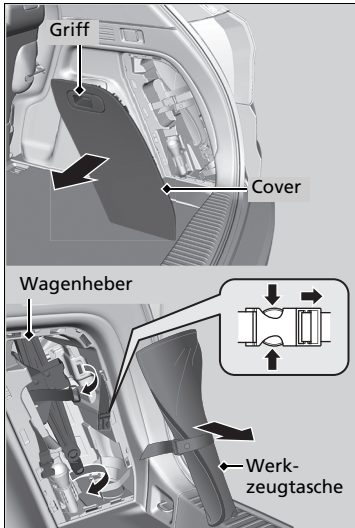

1. Stellen Sie das Fahrzeug auf festem, ebenem und griffigem Untergrund ab, und betätigen Sie die Feststellbremse.

Modelle mit stufenlosem Automatikgetriebe (CVT)

2. Stellen Sie den Schalthebel auf Position **P**.

Schaltgetriebemodelle

2. Stellen Sie den Schalthebel auf Position **R**.

Alle Modelle

3. Schalten Sie die Warnblinkanlage ein, und drehen Sie den Zündschalter auf SPERRE **0**\*1.
4. Ziehen Sie den Griff zum Öffnen der Gepäckraumabdeckung an der rechten Seite des Gepäckraums.
5. Nehmen Sie den Wagenheber und die Werkzeugtasche aus dem Fach.
6. Nehmen Sie den Radmutterenschlüssel und die Wagenheber-Kurbelstange aus der Werkzeugtasche.

► Ansetzen des Wagenhebers

## ⚠ WARNUNG

Das Fahrzeug kann leicht vom Wagenheber abrutschen und Personen unter dem Fahrzeug schwer verletzen.

Befolgen Sie die Anweisungen für den Reifenwechsel genau. Es dürfen sich keine Körperteile unter einem durch einen Wagenheber angehobenen Fahrzeug befinden.

**WARNUNG:** Platzieren Sie den Wagenheber auf einer ebenen und stabilen Fläche auf derselben Höhe wie das geparkte Fahrzeug.

Der mit Ihrem Fahrzeug gelieferte Wagenheber weist folgenden Aufkleber auf.

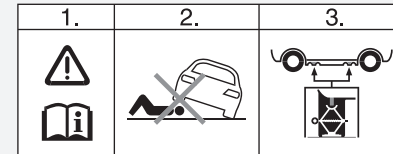

1. Siehe Fahrerhandbuch.
2. Niemals unter das Fahrzeug gehen, wenn es von einem Wagenheber abgestützt wird.
3. Den Wagenheber unter dem verstärkten Bereich ansetzen.

\*1: Modelle mit dem schlüssellosen Zugangssystem (Smart Entry & Start) verfügen über eine **ENGINE START/STOP**-Taste anstelle eines Zündschalters.

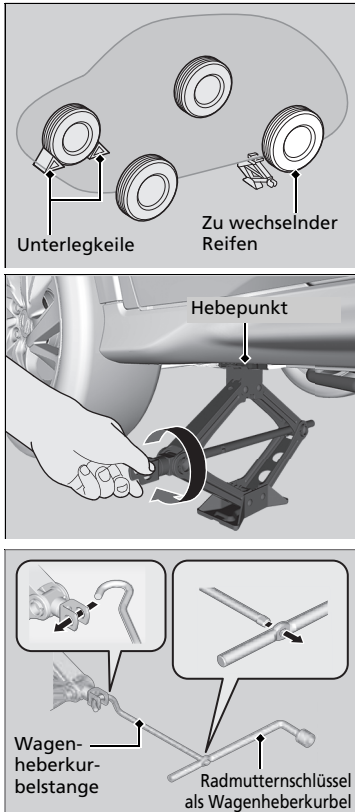

7. Legen Sie einen Unterlegkeil oder Stein vor und hinter das Rad, das dem zu wechselnden Rad diagonal gegenüberliegt.

8. Stellen Sie den Wagenheber unter den Hebepunkt, der dem zu wechselnden Reifen am nächsten liegt.

9. Drehen Sie die Aufnahme am Ende im Uhrzeigersinn (wie in der Abbildung gezeigt), bis der Wagenheber oben am Hebepunkt anliegt.  
 ► Stellen Sie sicher, dass der Ansatz am Hebepunkt in der Kerbe am Wagenheber sitzt.

10. Heben Sie das Fahrzeug mit der Wagenheberkurbelstange und der Wagenheberkurbel an, bis der Reifen vom Boden abhebt.

### ☒ Ansetzen des Wagenhebers

Der Wagenheber ist an folgenden Stellen zu verwenden:

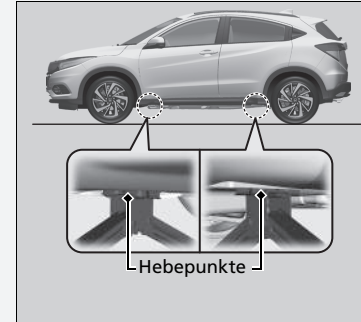

Verwenden Sie den Wagenheber nicht, wenn sich Personen oder Gepäck im Fahrzeug befinden.

Verwenden Sie den mit Ihrem Fahrzeug gelieferten Wagenheber.

Andere Wagenheber eignen sich möglicherweise aufgrund ihrer Tragfähigkeit („Last“) nicht oder passen nicht an den Hebepunkt.

Die folgenden Anweisungen sind für die sichere Verwendung des Wagenhebers unbedingt einzuhalten:

- Verwenden Sie ihn nicht bei laufendem Motor.
- Verwenden Sie ihn nur auf festem, ebenem Untergrund.
- Setzen Sie ihn nur an den Hebepunkten an.
- Steigen Sie nicht in das Fahrzeug ein, wenn es vom Wagenheber gehalten wird.
- Klemmen Sie nichts unter oder über dem Wagenheber ein.



Modelle mit Reifenreparaturatz

Modelle ohne Wagenheber

## Umgang mit dem Wagenheber

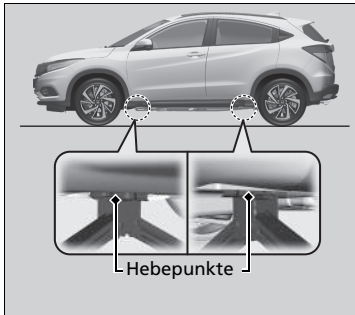

Das Fahrzeug hat mehrere Hebepunkte (siehe Abbildung). Wenden Sie sich für den Reifenwechsel an einen Händler.

## Wechseln eins platten Reifens\*

Wenn Sie während der Fahrt eine Reifenpanne haben, halten Sie das Lenkrad sicher im Griff, und verlangsamen Sie die Fahrt schrittweise. Halten Sie dann an einem sicheren Ort an. Ersetzen Sie den platten Reifen mit einem Kompaktreserverad. Wenden Sie sich möglichst bald an einen Händler, und lassen Sie den normalgroßen Reifen reparieren oder ersetzen.

1. Stellen Sie das Fahrzeug auf festem, ebenem und griffigem Untergrund ab, und betätigen Sie die Feststellbremse.

### Modelle mit stufenlosem Automatikgetriebe (CVT)

2. Ändern Sie die Gangposition in **P**.

### Modelle mit Schaltgetriebe

2. Stellen Sie den Schalthebel auf Position **R**.

### Alle Modelle

3. Schalten Sie die Warnblinkanlage ein, und drehen Sie den Zündschalter auf SPERRE **0**\*1.

\*1: Modelle mit schlüssellosem Zugangssystem (Smart Entry & Start) haben eine **ENGINE START/STOP**-Taste anstelle eines Zündschalters.

\* Nicht verfügbar für alle Modelle

### ☒ Wechseln eins platten Reifens\*

Befolgen Sie die Sicherheitshinweise für das Kompaktreserverad: Prüfen Sie den Reifendruck des Kompaktreserverads regelmäßig. Der Reifen muss mit dem korrekten Druck befüllt sein. Empfohlener Reifendruck: 420 kPa (4,2 bar)

Fahren Sie mit dem Kompaktreserverad nicht schneller als 80 km/h. Ersetzen Sie das Kompaktreserverad bei nächster Gelegenheit durch einen normalgroßen Reifen.

Das Kompaktreserverad in Ihrem Fahrzeug ist speziell für dieses Modell ausgelegt. Verwenden Sie ein Kompaktreserverad nicht mit einem anderen Fahrzeug. Verwenden Sie kein anderes Kompaktreserverad an Ihrem Fahrzeug.

Montieren Sie keine Schneeketten an dem Kompaktreserverad.

Wenn Sie an einem Vorderrad mit montierter Schneekette eine Panne haben, bauen Sie eines der normalgroßen Hinterräder ab, und ersetzen Sie es durch das Kompaktreserverad. Bauen Sie dann das Vorderrad mit der Reifenpanne ab, und ersetzen Sie es durch das zuvor abgebaute Hinterrad. Montieren Sie nun die Schneekette am Vorderrad.

Ein Kompaktreserverad sorgt für ein raueres Fahrgefühl und weniger Traktion auf einigen Fahrbahnoberflächen. Fahren Sie besonders vorsichtig.

Verwenden Sie nicht mehr als ein Kompaktreserverad gleichzeitig.

Das Kompaktreserverad ist kleiner als der normale Reifen. Durch den Einbau des Kompaktreserverades wird die Bodenfreiheit Ihres Fahrzeugs verringert. Durch Fahren über verschmutzte Fahrbahnen oder Erhebungen kann die Unterseite Ihres Fahrzeugs beschädigt werden.

## Vorbereitung zum Wechseln des platten Reifens

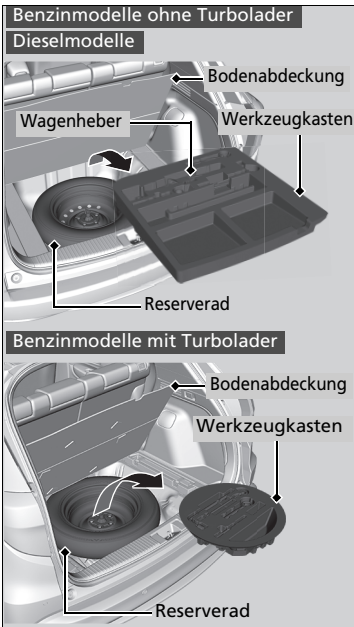

1. Öffnen Sie die Bodenabdeckung des Gepäckraums.
2. Nehmen Sie den Werkzeugkasten aus dem Gepäckraum heraus.

### Benzinmodelle ohne Turbolader

#### Dieselmodelle

Entnehmen Sie den Radmutterenschlüssel, die Wagenheber-Kurbelstange und den Wagenheber aus der Werkzeugtasche.

### Benzinmodelle mit Turbolader

Nehmen Sie den Radmutterenschlüssel und die Wagenheber-Kurbelstange aus dem Werkzeugkasten.

### Alle Modelle

3. Drehen Sie die Flügelschraube heraus, und bauen Sie den Distanzkonus ab. Nehmen Sie das Reserverad heraus.

## ►► Wechseln eins platten Reifens\*

**WARNUNG:** Der Wagenheber ist nur für den Noteinsatz bei einer Fahrzeugpanne vorgesehen, nicht jedoch zum Wechslen der regulären Sommer-/Winterräder oder für sonstige allgemein übliche Instandhaltungs- oder Reparaturarbeiten.

### ACHTUNG

Verwenden Sie den Wagenheber nur, wenn er ordnungsgemäß funktioniert. Rufen Sie einen Händler oder Abschleppdienst.

Die Form des Werkzeugkastens kann je nach Modell variieren.

## ►► Vorbereitung zum Wechslen des platten Reifens

Beim Herausnehmen und Einlegen des Reserverads besteht Verletzungsgefahr.

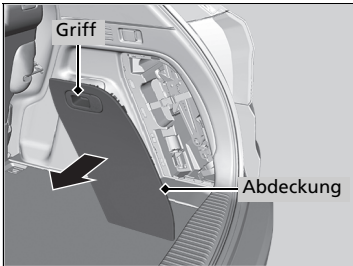

**Benzinmodelle mit Turbolader**

4. Ziehen Sie den Griff zum Öffnen der Gepäckraumabdeckung an der rechten Seite des Gepäckraums.

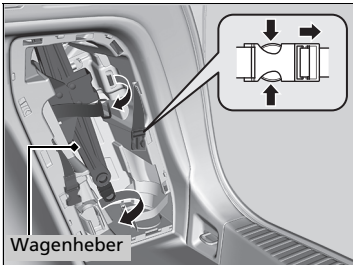

**Benzinmodelle mit Turbolader**

5. Nehmen Sie den Wagenheber aus dem Fach.

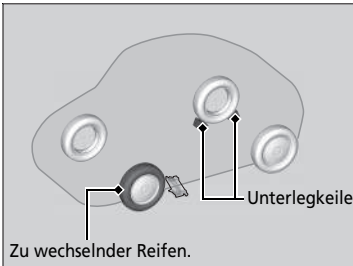

**Alle Modelle**

6. Legen Sie einen Unterlegkeil oder Stein vor und hinter das Rad, das dem zu wechselnden Rad diagonal gegenüberliegt.



**7.** Legen Sie das Reserverad (mit der Rad-Seite nach oben) in der Nähe des zu wechselnden Rads unter das Fahrzeug.



**8.** Lösen Sie jede Radmutter mit dem Radmutternschlüssel ca. eine Umdrehung.

## Ansetzen des Wagenhebers

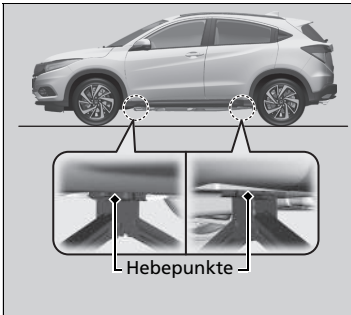

1. Stellen Sie den Wagenheber unter den Hebeplatz, der dem zu wechselnden Reifen am nächsten liegt.

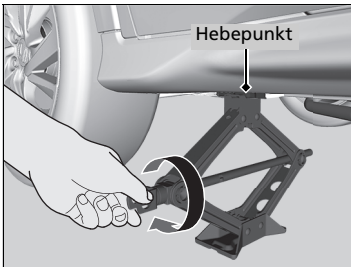

2. Drehen Sie die Aufnahme am Ende im Uhrzeigersinn (wie in der Abbildung gezeigt), bis der Wagenheber oben am Hebeplatz anliegt.
  - Stellen Sie sicher, dass der Ansatz am Hebeplatz in der Kerbe am Wagenheber sitzt.

## ⚠ Ansetzen des Wagenhebers

### ⚠ WARNUNG

Das Fahrzeug kann leicht vom Wagenheber abrutschen und Personen unter dem Fahrzeug schwer verletzt werden.

Befolgen Sie die Anweisungen für den Reifenwechsel genau. Es dürfen sich keine Körperteile unter einem durch einen Wagenheber angehobenen Fahrzeug befinden.

**WARNUNG:** Platzieren Sie den Wagenheber auf einer ebenen und stabilen Fläche auf derselben Höhe wie das geparkte Fahrzeug.

Der mit Ihrem Fahrzeug gelieferte Wagenheber weist folgenden Aufkleber auf.

1.	2.	3.

1. Siehe Fahrerhandbuch.
2. Niemals unter das Fahrzeug gehen, wenn es von einem Wagenheber abgestützt wird.
3. Den Wagenheber unter dem verstärkten Bereich ansetzen.

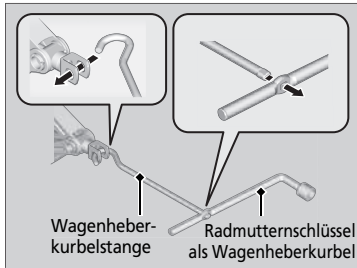

3. Heben Sie das Fahrzeug mit der Wagenheberkurbelstange und der Wagenheberkurbel an, bis der Reifen vom Boden abhebt.

#### ⌘ Ansetzen des Wagenhebers

Verwenden Sie den Wagenheber nicht, wenn sich Personen oder Gepäck im Fahrzeug befinden.

Verwenden Sie den mit Ihrem Fahrzeug gelieferten Wagenheber.

Andere Wagenheber eignen sich möglicherweise aufgrund ihrer Tragfähigkeit („Last“) nicht oder passen nicht an den Hebe punkt.

Die folgenden Anweisungen sind für die sichere Verwendung des Wagenhebers unbedingt einzuhalten:

- Verwenden Sie ihn nicht bei laufendem Motor.
- Verwenden Sie ihn nur auf festem, ebenem Untergrund.
- Setzen Sie ihn nur an den Hebe punkten an.
- Steigen Sie nicht in das Fahrzeug ein, wenn es vom Wagenheber gehalten wird.
- Klemmen Sie nichts unter oder über dem Wagenheber ein.

## Wechseln des platten Reifens

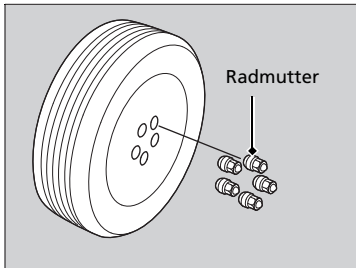

1. Schrauben Sie die Radmutter ab, und bauen Sie den platten Reifen ab.

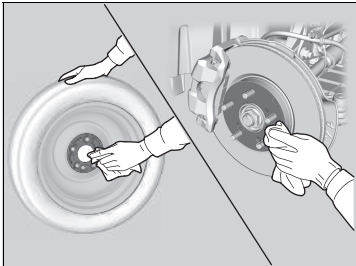

2. Säubern Sie die Montageflächen an Radnabe und Rad mit einem sauberen Lappen.
3. Montieren Sie das Kompaktreserverad.
4. Schrauben Sie die Radmutter an, bis sie an den Flanschen der Anbaubohrungen anliegen und sich nicht weiterdrehen lassen.

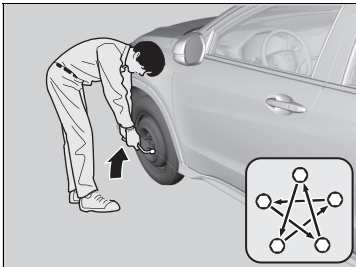

5. Senken Sie das Fahrzeug ab, und entfernen Sie den Wagenheber. Ziehen Sie die Radmutter in der gezeigten Reihenfolge fest. Ziehen Sie die Muttern zwei oder drei Mal in dieser Reihenfolge der Reihe nach fest.

### Anzugsdrehmoment der Radmuttern:

108 Nm (11 kgf·m)

## ⌘ Wechseln des platten Reifens

Ziehen Sie die Radmutter nicht übermäßig fest, beispielsweise durch Aufbringen von zusätzlichem Drehmoment mit dem Fuß oder einer Verlängerung.



Benzinmodelle ohne Turbolader

Dieselmodelle

## Verstauen des platten Reifens

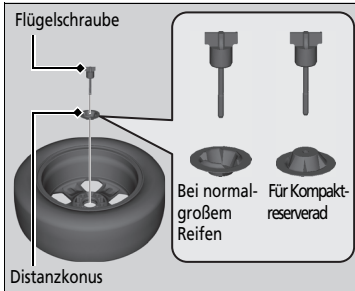
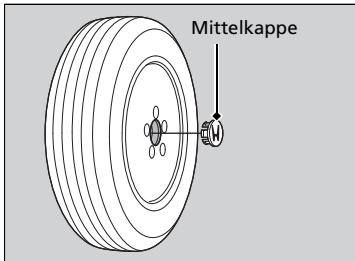

1. Entfernen Sie die Radkappe.

2. Nehmen Sie den Distanzkonus von der Flügelkappe ab, drehen Sie ihn um und setzen Sie ihn wieder auf die Schraube auf.

3. Legen Sie das defekte Rad mit der Außenseite nach unten in die Reserveradmulde.

4. Sichern Sie den defekten Reifen mit der Flügelmutter.

5. Verstauen Sie den Wagenheber, Radmutternschlüssel und die Wagenheber-Kurbel wieder sicher im Werkzeugkasten.

6. Verstauen Sie den Kasten im Gepäckraum.

►► Verstauen des platten Reifens

## ⚠️ WARNUNG

Lose Gegenstände können bei einem Unfall im Innenraum umherfliegen und die Mitfahrer schwer verletzen.

Verstauen Sie Rad, Wagenheber und Werkzeug vor Fahrtantritt sicher.

Benzinmodelle mit Turbolader

**Verstauen des platten Reifens**

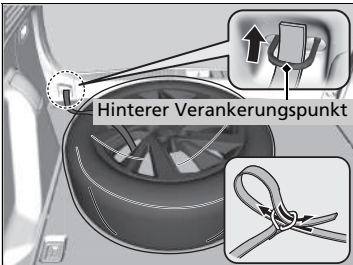
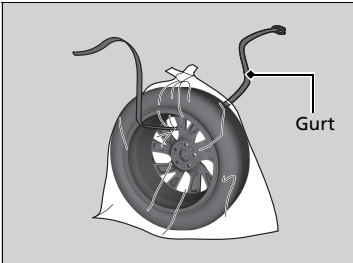
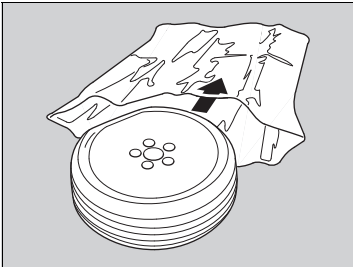

1. Verstauen Sie den platten Reifen in der Aufbewahrungstasche, die dem Fahrzeug beiliegt.
  - Die Aufbewahrungstasche befindet sich im Werkzeugkasten.
2. Verknoten Sie die Aufbewahrungstasche.
3. Verstauen Sie den Wagenheber in seiner Halterung. Drehen Sie die Endhalterung des Wagenhebers, um sie zu verriegeln.
4. Verstauen Sie die Wagenheberkurbelstange und den Radmutter Schlüssel wieder sicher im Werkzeugkasten.
5. Bohren Sie durch die Aufbewahrungstasche und führen Sie den Haltegurt wie abgebildet durch die Öffnung der Aufbewahrungstasche und das Rad des platten Reifens.
6. Legen Sie den platten Reifen in den Gepäckraum und führen Sie den Gurt wie abgebildet durch den hinteren Verankerungspunkt.
7. Führen Sie den Gurt durch den Ring und ziehen Sie den Gurt fest, um den platten Reifen zu fixieren.

►► Verstauen des platten Reifens

**⚠️ WARNUNG**

Lose Gegenstände können bei einem Unfall im Innenraum umherfliegen und die Mitfahrer schwer verletzen.

Verstauen Sie Rad, Wagenheber und Werkzeug vor Fahrtantritt sicher.

## ■ Druckverlust-Warnsystem und Reserverad

Wenn Sie einen defekten Reifen durch das Reserverad ersetzen, leuchtet während der Fahrt die Anzeige  auf. Nach einigen Kilometern beginnt die Anzeige für kurze Zeit zu blinken und leuchtet danach durchgängig. Dies ist jedoch normal und kein Grund zur Beunruhigung.

Initialisieren Sie das Druckverlust-Warnsystem, nachdem Sie wieder einen normal großen Reifen am Fahrzeug montiert haben.

➤ **Initialisierung des Druckverlust-Warnsystems** S. 474

## Prüfen des Motors

Wenn der Motor nicht startet, den Anlasser überprüfen.

### Prüfen des Motors

Wenn Sie das Fahrzeug sofort starten müssen, verwenden Sie als Starthilfe ein anderes Fahrzeug oder eine Hilfsbatterie.

➤ **Starthilfe** S. 625

### Zustand des Anlassers

#### Der Anlasser dreht gar nicht oder nur langsam.

Möglicherweise ist die Batterie entladen. Prüfen Sie die rechts aufgeführten Punkte, und gehen Sie entsprechend vor.

#### Der Anlasser dreht normal, aber der Motor springt nicht an.

Möglicherweise ist eine Sicherung durchgebrannt. Prüfen Sie die rechts aufgeführten Punkte, und gehen Sie entsprechend vor.

### Prüfliste

#### Modelle mit schlüssellosem Zugangssystem (Smart Entry & Start)

#### Überprüfen Sie das Multi-Informationsdisplay auf Meldungen.

- Wenn  angezeigt wird
  - **Wenn die Batterie der schlüssellosen Fernbedienung zu schwach ist** S. 623
- ▶ Stellen Sie sicher, dass sich die schlüssellose Fernbedienung innerhalb ihres Betriebsbereichs befindet.
  - **ENGINE START/STOP-Taste Betriebsbereich** S. 183

#### Prüfen Sie die Helligkeit der Innenraumbeleuchtung.

Schalten Sie die Innenraumbeleuchtung ein, und prüfen Sie die Helligkeit.

- Wenn die Innenraumbeleuchtung sehr dunkel ist oder überhaupt nicht aufleuchtet ➤ **Batterie** S. 575
- Wenn die Innenraumbeleuchtung wie gewohnt aufleuchtet ➤ **Sicherungen** S. 638

#### Stellen Sie sicher, dass das Startverfahren richtig durchgeführt wird.

Befolgen Sie die entsprechenden Anweisungen, und starten Sie den Motor neu.

➤ **Starten des Motors** S. 413, 416

#### Prüfen Sie die Anzeige der Wegfahrsperrung.

Wenn die Wegfahrsperranzeige blinkt, kann der Motor nicht gestartet werden.

➤ **Wegfahrsperrung** S. 171

#### Kontrollieren Sie den Kraftstoffstand.

Im Kraftstofftank muss sich ausreichend Kraftstoff befinden.

➤ **Kraftstoffanzeige** S. 140

#### Prüfen Sie die Sicherung.

Prüfen Sie sämtliche Sicherungen, oder lassen Sie Ihr Fahrzeug von einem Händler prüfen.

➤ **Prüfen und Ersetzen von Sicherungen** S. 646

#### Wenn das Problem weiterhin besteht:

➤ **Abschleppen im Notfall** S. 647

Zustand des Anlassers	Prüfliste
<b>Der Anlasser dreht normal, aber der Motor springt nicht an.</b> Möglicherweise ist eine der Sicherungen durchgebrannt. Prüfen Sie die rechts aufgeführten Punkte, und gehen Sie entsprechend vor.	<b>Dieselmotoren</b> <b>Lassen Sie das Fahrzeug von einem Händler prüfen. Wenn unter folgenden Umständen die Fehlfunktionsanzeige aufleuchtet oder PGM-FI auf dem Multi-Informationsdisplay angezeigt wird:</b> <ul style="list-style-type: none"><li>• Der Kraftstofftank wurde leergefahren. ➤ <b>Warnungen und Informationsmeldungen im Multi-Informationsdisplay</b> S. 135</li></ul>
	<b>Dieselmotoren</b> <b>Lassen Sie den Kraftstofffilter durch einen Händler prüfen und gegebenenfalls entwässern.</b> Auf dem Multi-Informationsdisplay erscheint das  -Symbol. ➤ <b>Warnungen und Informationsmeldungen im Multi-Informationsdisplay</b> S. 134

Modelle mit schlüssellosem Zugangssystem (Smart Entry & Start)

## Wenn die Batterie der schlüssellosen Fernbedienung zu schwach ist

Wenn der Warnton ertönt, erscheint  auf dem Multi-Informationsdisplay, die **ENGINE START/STOP**-Taste blinkt und der Motor springt nicht an. Starten Sie den Motor wie folgt:

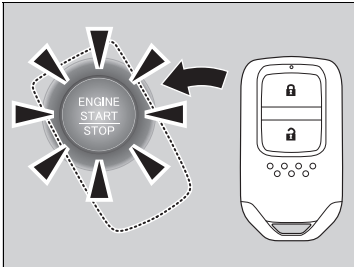

1. Berühren Sie die Mitte der **ENGINE START/STOP**-Taste mit dem **H-Logo** auf der schlüssellosen Fernbedienung, wenn die **ENGINE START/STOP**-Taste blinkt. Die Tasten auf der schlüssellosen Fernbedienung müssen zu Ihnen zeigen.
  - Die **ENGINE START/STOP**-Taste blinkt ca. 30 Sekunden lang.

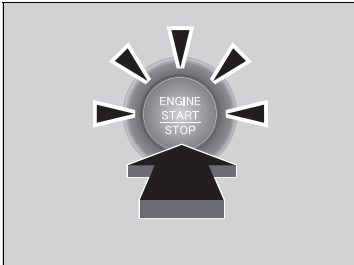

2. Betätigen Sie innerhalb von 10 Sekunden, nachdem der Warnton ertönt und die **ENGINE START/STOP**-Taste dauerhaft zu leuchten beginnt, das Bremspedal (stufenloses Automatikgetriebe (CVT)) bzw. das Kupplungspedal (Schaltgetriebe), und drücken Sie die **ENGINE START/STOP**-Taste.
  - Wenn Sie das Pedal nicht betätigen, schaltet das System in den Modus ZUBEHÖR.

Modelle mit schlüssellosem Zugangssystem (Smart Entry & Start)

## Notabschaltung des Motors

Die **ENGINE START/STOP**-Taste kann verwendet werden, um den Motor in einem Notfall sogar während der Fahrt auszuschalten. Wenn Sie den Motor stoppen müssen, wählen Sie eines der folgenden Verfahren:

- Halten Sie die **ENGINE START/STOP**-Taste etwa zwei Sekunden lang gedrückt.
- Drücken Sie dreimal fest auf die **ENGINE START/STOP**-Taste.

Das Lenkrad blockiert nicht.

Modelle mit stufenlosem Automatikgetriebe (CVT)

Der Betriebsmodus ist ZUBEHÖR, wenn der Motor gestoppt wurde.

Zum Ändern des Modus in FAHRZEUG AUS bewegen Sie den Schalthebel in die Position **P** nachdem das Fahrzeug vollständig zum Stillstand gekommen ist. Drücken Sie die **ENGINE START/STOP**-Taste zwei Mal, ohne dabei das Bremspedal zu drücken.

Modelle mit Schaltgetriebe

Der Betriebsmodus wechselt zu FAHRZEUG AUS.

Notabschaltung des Motors

Betätigen Sie die **ENGINE START/STOP**-Taste nicht während der Fahrt, es sei denn, der Motor muss unbedingt ausgeschaltet werden.

Wenn Sie die **ENGINE START/STOP**-Taste während der Fahrt betätigen, ertönt ein Warnton.

## Starthilfeverfahren

Schalten Sie alle elektrischen Verbraucher aus, z. B. Audiogeräte und Beleuchtung. Stellen Sie den Motor ab, und öffnen Sie dann die Motorhaube.

### Benzinmodelle ohne Turbolader

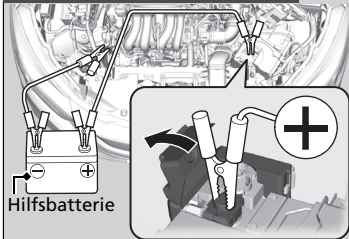

### Benzinmodelle mit Turbolader

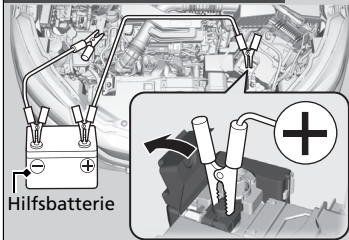

### Dieselmodelle

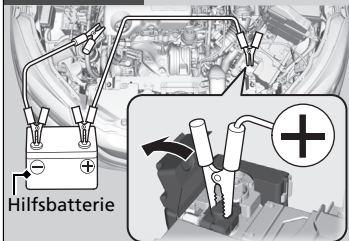

1. Schließen Sie das erste Überbrückungskabel an der Plusklemme  $\oplus$  der Fahrzeugbatterie an.
  - ▶ Entfernen Sie die Abdeckung vom Sicherungskasten unter der Motorhaube.
    - **Sicherungskasten im Motorraum**  
S. 640
2. Schließen Sie das andere Ende des ersten Überbrückungskabels an der Plusklemme  $\oplus$  der Hilfsbatterie an.
  - ▶ Verwenden Sie ausschließlich 12-Volt-Hilfsbatterien.
  - ▶ Wenn Sie ein Ladegerät für Autobatterien zur Unterstützung der 12-Volt-Batterie verwenden, wählen Sie eine Ladespannung unter 15 Volt. Die richtige Einstellung finden Sie in der Bedienungsanleitung des Ladegeräts.
3. Schließen Sie das zweite Überbrückungskabel an der Minusklemme  $\ominus$  der Hilfsbatterie an.

## Starthilfe

### ⚠ WARNUNG

Bei Nichteinhalten der korrekten Vorgehensweise kann die Batterie explodieren und eine in der Nähe stehende Person schwer verletzen.

Halten Sie Funken, offenes Feuer und Rauchmaterial von der Batterie fern.

### ACHTUNG

Wenn eine Batterie extremer Kälte ausgesetzt ist, kann der Elektrolyt gefrieren. Beim Versuch, ein Fahrzeug mit gefrorener Batterie durch Starthilfe zu starten, kann die gefrorene Batterie aufplatzen.

Schließen Sie die Klemmen des Überbrückungskabels sicher an, sodass diese sich nicht aufgrund der Vibrationen des Motors lösen können. Achten Sie beim Anschließen und Abbauen der Kabel ebenfalls darauf, dass sich die Überbrückungskabel nicht verknoten und die Klemmen sich nicht berühren.



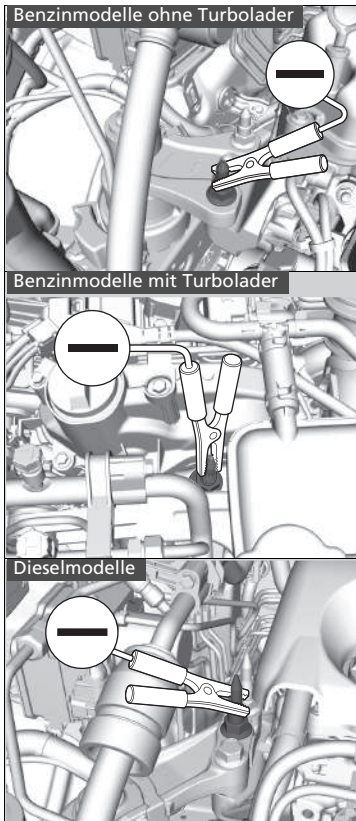

4. Schließen Sie das andere Ende des zweiten Überbrückungskabels wie abgebildet am Stehbolzen an. Schließen Sie dieses Überbrückungskabel an keiner anderen Stelle an.
5. Wenn das Überbrückungskabel mit einem anderen Fahrzeug verbunden ist, starten Sie den Motor des anderen Fahrzeugs und lassen Sie das Fahrzeug mit leicht erhöhter Drehzahl laufen.
6. Versuchen Sie, Ihren Fahrzeugmotor zu starten. Wenn der Startermotor noch immer zu langsam arbeitet, kontrollieren Sie den Metallkontakt der Starthilfekabel.

▶▶ Starthilfe

Die Leistung der Batterie verschlechtert sich in kalter Umgebung, was einen erfolgreichen Start des Motors verhindern kann.

## ■ Weitere Vorgehensweise nachdem der Motor läuft

Nach erfolgreicher Starthilfe die Überbrückungskabel folgendermaßen abbauen.

1. Klemmen Sie das Überbrückungskabel vom Stehbolzen Ihres Fahrzeugs ab.
2. Klemmen Sie das andere Ende des Überbrückungskabels von der Minusklemme  $\ominus$  der Hilfsbatterie ab.
3. Klemmen Sie das Überbrückungskabel von der Plusklemme  $\oplus$  der Fahrzeugbatterie ab.
4. Klemmen Sie das andere Ende des Überbrückungskabels von der Plusklemme  $\oplus$  der Hilfsbatterie ab.

Lassen Sie Ihr Fahrzeug von einer nahegelegenen Werkstatt oder einem Händler prüfen.

# Schalthebel lässt sich nicht bewegen

## Modelle mit stufenlosem Automatikgetriebe (CVT)

Wenn der Schalthebel sich nicht aus der Position **P** herausbewegen lässt, gehen Sie wie folgt vor.

### Lösen der Sperre

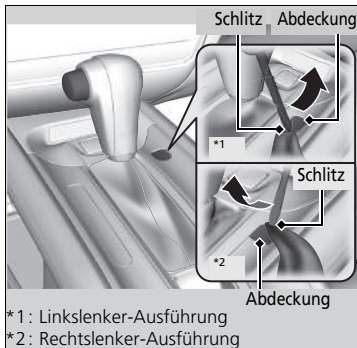

1. Ziehen Sie die Feststellbremse an.

Modelle ohne schlüsselloses Zugangssystem (Smart Entry & Start)

2. Ziehen Sie den Zündschlüssel ab.

Modelle mit schlüssellosem Zugangssystem (Smart Entry & Start)

2. Nehmen Sie den integrierten Schlüssel aus der schlüssellosen Fernbedienung.

Alle Modelle

3. Ein Tuch um die Spitze eines kleinen Flachsraubendreher wickeln. Den Schraubendreher in den Freigabeschlitz der Umschaltsperrung schieben (siehe Abbildung) und die Abdeckung entfernen.

4. Setzen Sie den Schlüssel in den Schaltsperrenentriegelungsschlitz ein.  
5. Den Schlüssel herunterdrücken und gleichzeitig die Entriegelungstaste des Schalthebels drücken und den Schalthebel auf **N** stellen.

► Die Sperre ist nun freigegeben. Lassen Sie den Schalthebel bei nächster Gelegenheit von einem Händler prüfen.

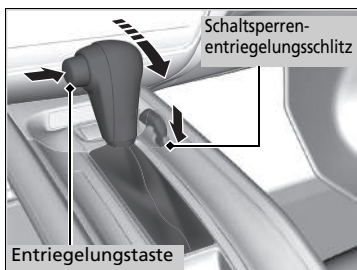

## Verhalten bei Überhitzen des Motors

Ein überhitzter Motor weist folgende Symptome auf:

- Die Anzeige für hohe Temperatur (rot) leuchtet auf, oder die Motorleistung fällt plötzlich ab.
- Aus dem Motorraum dringt Dampf oder Sprühnebel.

### ■ Sofortmaßnahmen

1. Halten Sie das Fahrzeug sofort an einer sicheren Stelle an.
2. Schalten Sie jegliches Zubehör aus, und aktivieren Sie die Warnblinkanlage.
  - ▶ **Es tritt kein Dampf oder Sprühnebel auf:** Lassen Sie den Motor laufen, und öffnen Sie die Motorhaube.
  - ▶ **Es tritt Dampf oder Sprühnebel auf:** Stellen Sie den Motor ab und warten Sie, bis der Dampf oder Sprühnebel nachgelassen hat. Öffnen Sie dann die Motorhaube.

### ☒ Verhalten bei Überhitzen des Motors

## **WARNUNG**

Dampf und Sprühnebel aus einem überhitzten Motor können schwere Verbrühungen verursachen.

Öffnen Sie die Motorhaube nicht, wenn Dampf austritt.

### **ACHTUNG**

Wenn die Anzeige für hohe Temperatur leuchtet und Sie die Fahrt fortsetzen, kann der Motor beschädigt werden.

## ■ Weitere Maßnahmen

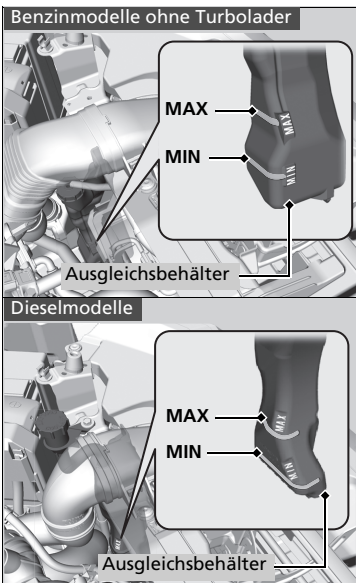

### Benzinmodelle ohne Turbolader

#### Dieselmodelle

1. Prüfen Sie, ob das Kühlgebläse läuft, und stellen Sie den Motor ab, wenn der Zeiger der Anzeige für hohe Temperatur sich nach unten bewegt.
  - Wenn das Kühlgebläse nicht läuft, stellen Sie den Motor sofort ab.
2. Warten Sie, bis der Motor abgekühlt ist, prüfen Sie den Kühlmittelstand und die Bauteile des Kühlsystems auf Undichtigkeiten.
  - Wenn der Kühlmittelstand im Ausgleichsbehälter niedrig ist, füllen Sie Kühlmittel bis zur Markierung **MAX** nach.
  - Wenn kein Kühlmittel im Ausgleichsbehälter vorhanden ist, prüfen Sie, ob der Kühler kühl ist. Umwickeln Sie den Kühlerdeckel mit einem dicken Tuch, und öffnen Sie ihn. Füllen Sie bei Bedarf Kühlmittel bis zum Einfüllstutzen ein, und schrauben Sie den Deckel wieder auf.

### » Verhalten bei Überhitzen des Motors

#### Benzinmodelle ohne Turbolader

#### Dieselmodelle

## ⚠ WARNUNG

Wird der Kühlerdeckel bei betriebswarmem Motor entfernt, kann Kühlmittel herausspritzen und Verbrühungen verursachen.

Lassen Sie Motor und Kühler immer ausreichend abkühlen, bevor der Kühlerdeckel abgenommen wird.

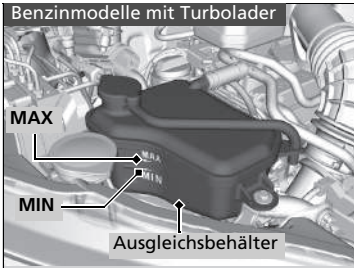

#### Benzinmodelle mit Turbolader

1. Prüfen Sie, ob das Kühlgebläse läuft, und stellen Sie den Motor ab, wenn der Zeiger der Anzeige für hohe Temperatur sich nach unten bewegt.
  - Wenn das Kühlgebläse nicht läuft, stellen Sie den Motor sofort ab.
2. Warten Sie, bis der Motor abgekühlt ist, prüfen Sie den Kühlmittelstand und die Bauteile des Kühlsystems auf Undichtigkeiten.
  - Wenn der Füllstand im Ausgleichsbehälter niedrig oder kein Kühlmittel im Tank vorhanden ist, prüfen Sie, ob der Kühler kühl ist. Umwickeln Sie den Ausgleichsbehälterdeckel mit einem dicken Tuch und schrauben Sie ihn ab. Füllen Sie Kühlmittel bis zur Markierung **MAX** nach und bringen Sie den Deckel wieder an.

#### ■ Abschließende Maßnahmen

Sobald der Motor ausreichend abgekühlt ist, starten Sie ihn erneut, und beobachten Sie die Anzeige für hohe Temperatur.

Ist die Anzeige für hohe Temperatur ausgeschaltet, setzen Sie die Fahrt fort. Wenn der Zeiger oben bleibt, lassen Sie den Fehler von einem Händler beheben.

#### » Verhalten bei Überhitzen des Motors

##### Benzinmodelle mit Turbolader

### **⚠ WARNUNG**

Wenn der Ausgleichsbehälterdeckel bei betriebswarmem Motor entfernt wird, kann Kühlmittel herausspritzen und schwere Verbrühungen verursachen.

Lassen Sie den Motor und den Kühler vor dem Abnehmen des Ausgleichsbehälterdeckels immer abkühlen.

##### Alle Modelle

Wenn das Fahrzeug eine Kühlmittelundichtigkeit aufweist, lassen Sie diese von einem Händler beheben.

Wasser darf nur im Notfall/vorübergehend verwendet werden. Lassen Sie das System schnellstmöglich von einem Händler mit dem richtigen Frostschutzmittel befüllen.

## Wenn die Anzeige niedriger Öldruck aufleuchtet



### ■ Ursachen für Aufleuchten der Anzeige

Leuchtet bei niedrigem Motoröldruck auf.

### ■ Sofortmaßnahmen beim Aufleuchten der Anzeige

1. Stellen Sie das Fahrzeug unverzüglich an einer sicheren Stelle auf ebenem Untergrund ab.
2. Schalten Sie ggf. die Warnblinkanlage ein.

### ■ Maßnahmen nach dem Abstellen des Fahrzeugs

1. Stellen Sie den Motor ab, und lassen Sie ihn ca. drei Minuten abgestellt.
2. Öffnen Sie die Motorhaube, und kontrollieren Sie den Ölstand.

➔ **Ölkontrolle** S. 542

3. Starten Sie den Motor, und prüfen Sie die Anzeige niedriger Öldruck.
  - ▶ Die Anzeige erlischt: Setzen Sie die Fahrt fort.
  - ▶ Die Anzeige erlischt nicht innerhalb von 10 Sekunden: Stellen Sie den Motor sofort ab, und lassen Sie das Fahrzeug von einem Händler reparieren.

## Wenn die Ladesystemanzeige aufleuchtet



### ■ Ursachen für Aufleuchten der Anzeige

Leuchtet auf, wenn die Batterie nicht geladen wird.

### ■ Maßnahmen beim Aufleuchten der Anzeige

Schalten Sie Klimaautomatik, Heckscheibenheizung und weitere elektrische Systeme aus, und lassen Sie das Fahrzeug unverzüglich von einem Händler reparieren.

### ⚠ Wenn die Anzeige niedriger Öldruck aufleuchtet

#### ACHTUNG

Der Betrieb des Motors mit unzureichendem Öldruck kann ernsthafte Motorschäden verursachen.

### ⚠ Wenn die Ladesystemanzeige aufleuchtet

Schalten Sie den Motor nicht ab, wenn Sie kurzzeitig anhalten. Beim Neustart des Motors kann die Batterie schnell entladen werden.

## Wenn die Fehlfunktionsanzeige aufleuchtet oder blinkt



### ■ Ursachen für das Aufleuchten oder Blinken der Anzeige

- Leuchtet auf, wenn ein Problem mit dem Abgasreinigungssystem des Motors vorliegt.

#### Benzinmodelle

- Blinkt, wenn Fehlzündungen des Motors erfasst werden.

#### Dieselmotore

- Leuchtet auf, wenn möglicherweise Luft in das Kraftstoffsystem gelangt ist.

### ■ Maßnahmen beim Aufleuchten der Anzeige

Vermeiden Sie hohe Geschwindigkeiten, und lassen Sie das Fahrzeug unverzüglich von einem Händler prüfen.

#### Benzinmodelle

### ■ Maßnahmen beim Blinken der Anzeige

Stellen Sie das Fahrzeug an einer sicheren Stelle ohne Brandgefahr ab, und lassen Sie es bei abgeschaltetem Motor mindestens 10 Minuten lang abkühlen.

## Wenn die Bremsanlagenanzeige (rot) aufleuchtet



### ■ Ursachen für Aufleuchten der Anzeige

- Niedriger Bremsflüssigkeitsstand.
- Fehler in der Bremsanlage.

### ■ Maßnahmen bei Aufleuchten der Anzeige während der Fahrt

Betätigen Sie das Bremspedal leicht, um den Gegendruck des Pedals zu prüfen.

- Wenn sich das Bremspedal normal anfühlt, kontrollieren Sie bei der nächsten Fahrtunterbrechung den Bremsflüssigkeitsstand.
- Wenn sich das Bremspedal nicht normal anfühlt, muss unverzüglich gehandelt werden. Schalten Sie gegebenenfalls in einen niedrigeren Gang, um das Fahrzeug mit der Motorbremswirkung zu bremsen.

### ► Wenn die Fehlfunktionsanzeige aufleuchtet oder blinkt

#### ACHTUNG

Wenn Sie bei aktivierter Fehlfunktionsanzeige fahren, können das Abgasreinigungssystem und der Motor beschädigt werden.

#### Benzinmodelle

Wenn die Fehlfunktionsanzeige nach einem Neustart des Motors erneut blinkt, fahren Sie mit höchstens 50 km/h zum nächstgelegenen Händler. Lassen Sie Ihr Fahrzeug prüfen.

### ► Wenn die Bremsanlagenanzeige (rot) aufleuchtet

Lassen Sie Ihr Fahrzeug unverzüglich reparieren.

Es ist sehr gefährlich, mit geringem Bremsflüssigkeitsstand zu fahren. Wenn das Bremspedal keinen Widerstand bietet, halten Sie das Fahrzeug sofort an einer sicheren Stelle an. Schalten Sie, falls notwendig, herunter.

Wenn die Bremsanlagenanzeige und die **ABS**-Anzeige gleichzeitig aufleuchten, funktioniert die elektronische Bremskraftverteilung nicht. Das Fahrzeug kann sich bei plötzlichen Bremsmanövern unerwartet verhalten. Lassen Sie das Fahrzeug sofort von einem Händler prüfen.



## Wenn die Systemanzeige für die elektrische Servolenkung (EPS) aufleuchtet

---



### ■ Ursachen für Aufleuchten der Anzeige

- Leuchtet auf, wenn eine Störung im EPS-System vorliegt.
- Wenn Sie bei im Leerlauf laufendem Motor das Gaspedal wiederholt betätigen, um die Motordrehzahl zu erhöhen, leuchtet die Anzeige auf, und manchmal ist die Lenkbetätigung erschwert.

### ■ Maßnahmen beim Aufleuchten der Anzeige

Bringen Sie das Fahrzeug an einer sicheren Stelle zum Stehen, und lassen Sie den Motor wieder an.

Wenn die Anzeige aufleuchtet, lassen Sie das Fahrzeug unverzüglich von einem Händler überprüfen.

## Wenn die Anzeige für die elektrische Feststellbremsanlage aufleuchtet



### ■ Ursachen für Aufleuchten der Anzeige

Leuchtet auf, wenn eine Störung in der elektrischen Feststellbremsanlage vorliegt.

### ■ Maßnahmen beim Aufleuchten der Anzeige

Vermeiden Sie den Gebrauch der Feststellbremse und lassen Sie das Fahrzeug unverzüglich von einem Händler prüfen.

### ■ Zu ergreifende Maßnahmen bei Aufleuchten oder gleichzeitigem Blinken der Anzeige für die elektrische Feststellbremse

Lösen Sie die Feststellbremse.

#### ➔ Feststellbremse S. 477

- Wenn die Anzeige für die elektrische Feststellbremse selbst nach Lösen der Feststellbremse noch leuchtet oder blinkt, halten Sie das Fahrzeug an einem sicheren Ort an und rufen Sie einen Händler an.
  - So verhindern Sie, dass sich das Fahrzeug bewegt:
    - Modelle mit stufenlosem Automatikgetriebe (CVT)**  
Stellen Sie das Getriebe auf **P**.
    - Modelle mit Schaltgetriebe**  
Stellen Sie das Getriebe auf **1** oder **R**.
- Falls nur die Anzeige für die elektrische Feststellbremse erlischt, lassen Sie Ihr Fahrzeug unverzüglich von einem Händler überprüfen.

### ☒ Wenn die Anzeige für die elektrische Feststellbremsanlage aufleuchtet

Wenn Sie die Feststellbremse betätigen, wird diese möglicherweise nicht gelöst.

Wenn die Anzeige für die elektrische Feststellbremse auch aufleuchtet, ist die Feststellbremse noch angezogen.

Wenn die Anzeige für die elektrische Feststellbremse gleichzeitig mit der Systemanzeige für die elektrische Feststellbremse blinkt, muss das System überprüft werden. Unter diesen Bedingungen funktioniert die Feststellbremse möglicherweise nicht.

## Wenn die Reifendruck-/Druckverlust-Warnsystemanzeige aufleuchtet oder blinkt



### ■ Ursachen für Aufleuchten/Blinken der Anzeige

Der Reifendruck eines Reifens ist deutlich zu niedrig oder das Druckverlust-Warnsystem ist nicht initialisiert worden. Wenn eine Störung am Druckverlust-Warnsystem vorliegt oder wenn das Kompaktreserverad\* montiert ist, blinkt die Anzeige ungefähr eine Minute lang und leuchtet danach dauerhaft.

### ■ Maßnahmen beim Aufleuchten der Anzeige

Fahren Sie vorsichtig und vermeiden Sie schnelle Kurvenfahrten und starkes Bremsen.

Bringen Sie das Fahrzeug an einer sicheren Stelle zum Stehen. Prüfen Sie den Reifendruck und pumpen Sie den Reifen auf den angegebenen Druck auf. Der entsprechende Reifendruck kann dem Aufkleber am Innenrahmen der Fahrertür entnommen werden.

- Initialisieren Sie das Druckverlust-Warnsystem nach dem Anpassen des Reifendrucks.

➤ **Initialisierung des Druckverlust-Warnsystems** S. 474

### ■ Vorgehensweise, wenn die Anzeige blinkt und anschließend dauerhaft leuchtet

Lassen Sie den Reifen so bald wie möglich von einem Händler prüfen. Wenn das Blinken der Anzeige durch das Kompaktreserverad\* verursacht wird, ersetzen Sie es durch einen normal großen Reifen.

Nach einigen Kilometern Fahrt erlischt die Anzeige.

- Initialisieren Sie das Druckverlust-Warnsystem, nachdem ein normal großer Reifen montiert wurde.

➤ **Initialisierung des Druckverlust-Warnsystems** S. 474

➤ Wenn die Reifendruck-/Druckverlust-Warnsystemanzeige aufleuchtet oder blinkt

### ACHTUNG

Ein Reifen, der mit extrem niedrigem Reifendruck gefahren wird, kann dadurch überhitzen. Ein überhitzter Reifen kann ausfallen. Halten Sie den Reifendruck immer auf dem vorgeschriebenen Stand.

## Wenn das Symbol für niedrigen Ölstand angezeigt wird



### ■ Ursachen für Anzeige des Symbols

Wird bei zu niedrigem Motorölstand angezeigt.

### ■ Maßnahmen bei Anzeige des Symbols

1. Stellen Sie das Fahrzeug unverzüglich an einer sicheren Stelle auf ebenem Untergrund ab.
2. Schalten Sie ggf. die Warnblinkanlage ein.

### ■ Maßnahmen nach dem Abstellen des Fahrzeugs

1. Stellen Sie den Motor ab, und lassen Sie ihn ca. drei Minuten abgestellt.
2. Öffnen Sie die Motorhaube, und kontrollieren Sie den Ölstand.

🔧 **Ölkontrolle** S. 542

### Dieselmodelle

## Wenn das Symbol PGM-FI angezeigt wird



### ■ Ursachen für Anzeige des Symbols bei laufendem Motor

Beim Motorsteuerungssystem liegt ein Problem vor.

### ■ Maßnahmen bei wiederholter Anzeige des Symbols

Vermeiden Sie Vollgasbeschleunigung und Fahren mit hoher Geschwindigkeit. Lassen Sie das Fahrzeug von einem Händler prüfen.

### ⚠ Wenn das Symbol für niedrigen Ölstand angezeigt wird

#### ACHTUNG

Der Betrieb des Motors bei zu niedrigem Ölstand kann unmittelbar zu schweren mechanischen Schäden führen.

Dieses System wird nach dem Warmlaufen des Motors aktiviert. Bei sehr niedrigen Außentemperaturen müssen Sie möglicherweise längere Zeit fahren, bevor das System den Motorölstand erfasst.

Wenn das Symbol erneut aufleuchtet, stellen Sie den Motor ab und lassen Sie das Fahrzeug unverzüglich von einem Händler reparieren.

### ⚠ Wenn das Symbol PGM-FI angezeigt wird

#### ACHTUNG

Wenn Sie bei Anzeige dieses Symbols weiterfahren, können das Abgasreinigungssystem und der Motor beschädigt werden. Die Reparaturen sind durch die Garantie für Ihr Fahrzeug möglicherweise nicht gedeckt.

## Lage der Sicherungen

Wenn ein elektrisches Gerät nicht funktioniert, drehen Sie den Zündschalter auf SPERRE **0**\*1 und prüfen Sie, ob die entsprechende Sicherung durchgebrannt ist.

### Sicherungskasten im Motorraum

#### ■ Sicherungskasten A

Er befindet sich neben der Batterie. Drücken Sie die Laschen, um den Kasten zu öffnen.

Die Lage der Sicherungen ist in der folgenden Abbildung zu sehen.

Ermitteln Sie die fragliche Sicherung anhand der Sicherungsnummer auf der Abbildung und in der Tabelle.

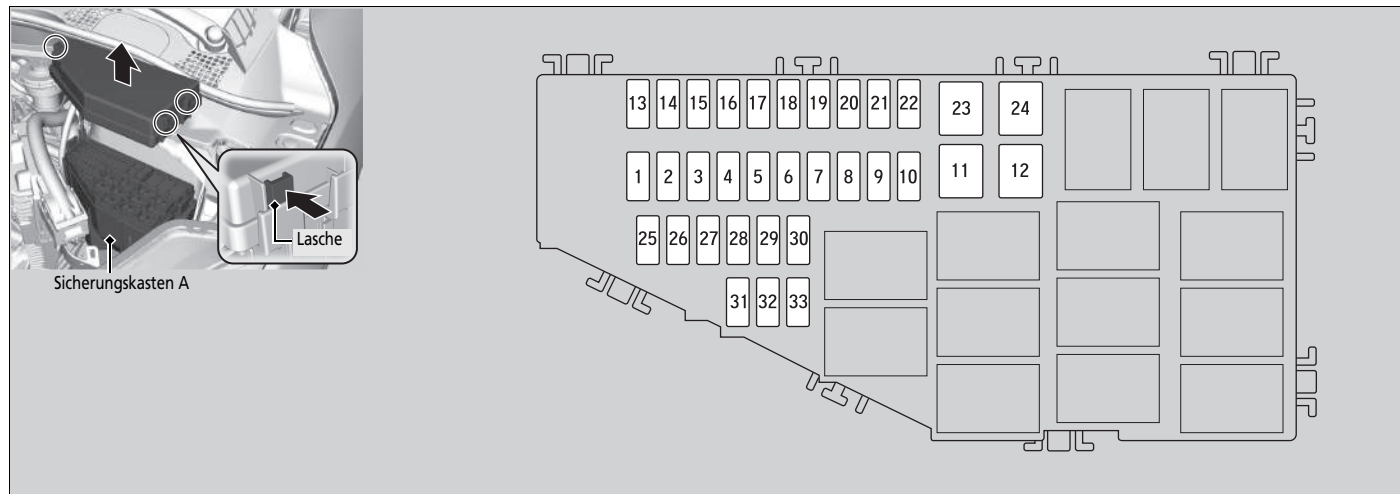

\*1: Modelle mit schlüssellosem Zugangssystem (Smart Entry & Start) haben eine **ENGINE START/STOP**-Taste anstelle eines Zündschalters.

**■ Geschützte Schaltungen und Sicherungsnennstrom**

	Geschützte Schaltungen	Ampere
1	Scheibenwischer*	30 A
2	–	–
3	Stopp Hauptstromkreis	30 A
4	–	–
5	Abblendscheinwerfer Hauptstromkreis	20 A
6	Elektrisch verstellbarer Fahrersitz: Längsverstellung*	20 A
7	Einspritzventil* <sup>1, *2</sup> –* <sup>3</sup>	20 A –
8	IGP	15 A* <sup>1, *2</sup> 20 A* <sup>3</sup>
9	Zündspule* <sup>1, *2</sup> IGP2* <sup>3</sup>	15 A
10	Drive-By-Wire* <sup>1, *2</sup> LAF* <sup>3</sup>	15 A 10 A
11	VST2*	30 A
12	Hauptlüfter* <sup>1, *3</sup> –* <sup>2</sup>	30 A –
13	Anlasser SW*	30 A
14	MG-Kupplung	7,5 A
15	Batteriesensor* <sup>1, *3</sup> Reserve FI ECU* <sup>2</sup>	7,5 A 10 A
16	Nebelscheinwerfer*	10 A
17	Elektrisch verstellbarer Fahrersitz Lehnenverstellung* <sup>1, *3</sup> TCU* <sup>1, *2</sup>	20 A 15 A
18	Hupe	10 A

\* Nicht verfügbar für alle Modelle

	Geschützte Schaltungen	Ampere
19	Kleine Leuchten –* <sup>1</sup>	10 A –
20	UB ECU* <sup>1, *2</sup> Reserve FI ECU* <sup>3</sup>	7,5 A
21	Reserve –* <sup>1, *3</sup>	10 A –
22	Audio* <sup>1, *2</sup>	10 A
23	Hilfslüfter* <sup>1, *3</sup> –* <sup>2</sup>	30 A –
24	VST1*	30 A
25	IGP2 Hilfskreis* <sup>1</sup> VBACT* <sup>2</sup> –* <sup>3</sup>	7,5 A 10 A –
26	FI-Hilfsrelais* <sup>1, *2</sup> IGP2* <sup>3</sup>	7,5 A
27	Scheinwerfer links (Abblendlicht)	10 A
28	Scheinwerfer rechts (Abblendlicht)	10 A
29	Anlasser*	7,5 A
30	Reserve (VST)*	30 A
31	Stopp	10 A
32	Warnblinkanlage	10 A
33	Tagfahrlicht	10 A

\*1: Benzinmodelle ohne Turbolader

\*2: Benzinmodelle mit Turbolader

\*3: Dieselmodelle

### ■ Sicherungskasten B

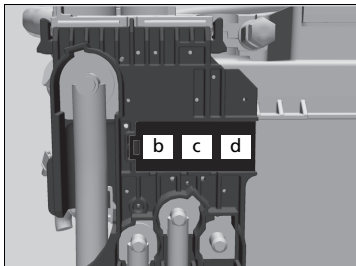
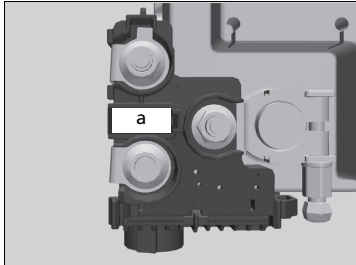
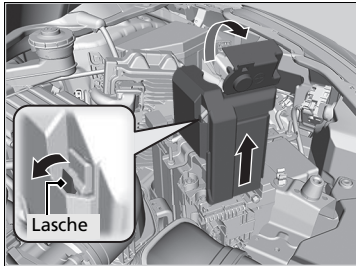

Ziehen Sie die Schutzabdeckung von der Plusklemme ⊕ hoch und entfernen Sie diese, während Sie die Lasche wie abgebildet herausziehen.

Die Motorraumsicherungen sollten von einem Händler ausgetauscht werden.

### ■ Geschützte Schaltungen und Sicherungsnennstrom

	Geschützte Schaltungen	Ampere
a	Batterie Hauptstromkreis	100 A <sup>*1</sup>
		125 A <sup>*2</sup>
		150 A <sup>*3</sup>
b	RB Hauptstromkreis 1	70 A
c	RB Hauptstromkreis 2	80 A
d	CAP Hauptstromkreis <sup>*1</sup> RFC <sup>*2</sup> Vorglühanlage <sup>*3</sup>	70 A <sup>*1, *3</sup>
		50 A <sup>*2</sup>

\*1: Benzinmodelle ohne Turbolader

\*2: Benzinmodelle mit Turbolader

\*3: Dieselmodelle

## Innenraum-Sicherungskasten

### ■ Sicherungskasten A

Befindet sich hinter dem Armaturenbrett.

Die Lage der Sicherungen ist in der folgenden Abbildung zu sehen.

Ermitteln Sie die fragliche Sicherung anhand der Sicherungsnummer auf der Abbildung und in der Tabelle.

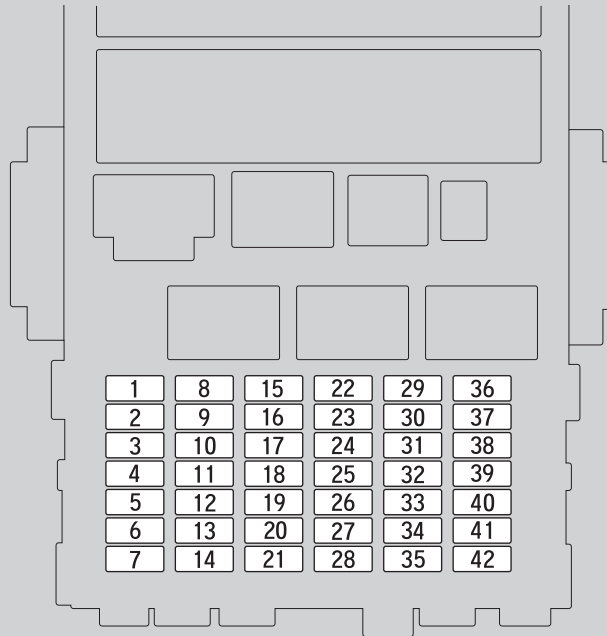
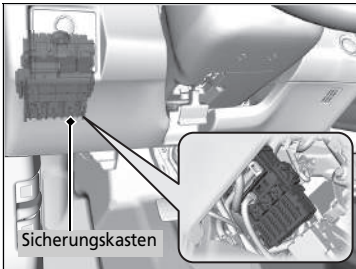



■ **Geschützte Schaltungen und Sicherungsnennstrom**

	Geschützte Schaltungen	Ampere
1	Türverriegelung	20 A
2	–	–
3	Schlüsselloses Zugangssystem (Smart Entry & Start)*	10 A
4	Türenriegelung, linke Seite	10 A
5	Türenriegelung, rechte Seite	10 A
6	–	–
7	–	–
8	Fensterheber Fahrertür	20 A
9	Fensterheber Beifahrertür	20 A
10	Fensterheber hinten links	20 A
11	Fensterheber hinten rechts	20 A
12	Türverriegelung, linke Seite	10 A
13	Türverriegelung, rechte Seite	10 A
14	Nebelschlussleuchten	10 A
15	Scheinwerfer rechts (Fernlicht)	10 A
16	STS*	7,5 A
17	Sonnenschutz*	20 A
18	Panoramadach*	20 A
19	Sitzheizung*	20 A
20	Elektrisch verstellbarer Beifahrersitz, Längsverstellung*	20 A
21	Elektrisch verstellbarer Beifahrersitz, Lehnenverstellung*, <sup>*1</sup> Mehrzweckkamera <sup>*3, *4</sup>	20 A 10 A
22	Scheibenwaschanlage	15 A

	Geschützte Schaltungen	Ampere
23	Heckscheibenwischer Haupt*	10 A
24	A/C	7,5 A
25	Tagfahrlicht	7,5 A
26	Anlasser	7,5 A
27	ABS/VSA	7,5 A
28	SRS	10 A
29	Scheinwerfer links (Fernlicht)	10 A
30	GENERATOR	10 A
31	Relais	10 A
32	Kraftstoffpumpe	15 A
33	SRS 2	7,5 A
34	Kilometerzähler	7,5 A
35	Mission SOL	7,5 A
36	Zubehörsteckdose (Konsolentafel)	20 A
37	ACC <sup>*1</sup>	7,5 A
38	ACC <sup>*2</sup>	7,5 A
39	Option	10 A
40	Heckscheibenwischer	10 A
41	–	–
42	–	–

\*1: Modelle mit schlüssellosem Zugangssystem (Smart Entry & Start)

\*2: Modelle ohne schlüsselloses Zugangssystem (Smart Entry & Start)

\*3: Modelle mit Halogen-Nebelscheinwerfern

\*4: Benzinmodelle mit Turbolader

### ■ Sicherungskasten B

Die Lage der Sicherungen ist in der folgenden Abbildung zu sehen.

Ermitteln Sie die fragliche Sicherung anhand der Sicherungsnummer auf der Abbildung und in der Tabelle.

Entfernen Sie die Abdeckung, indem Sie wie dargestellt einen Schlitzschraubendreher in den seitlichen Schlitz einführen.

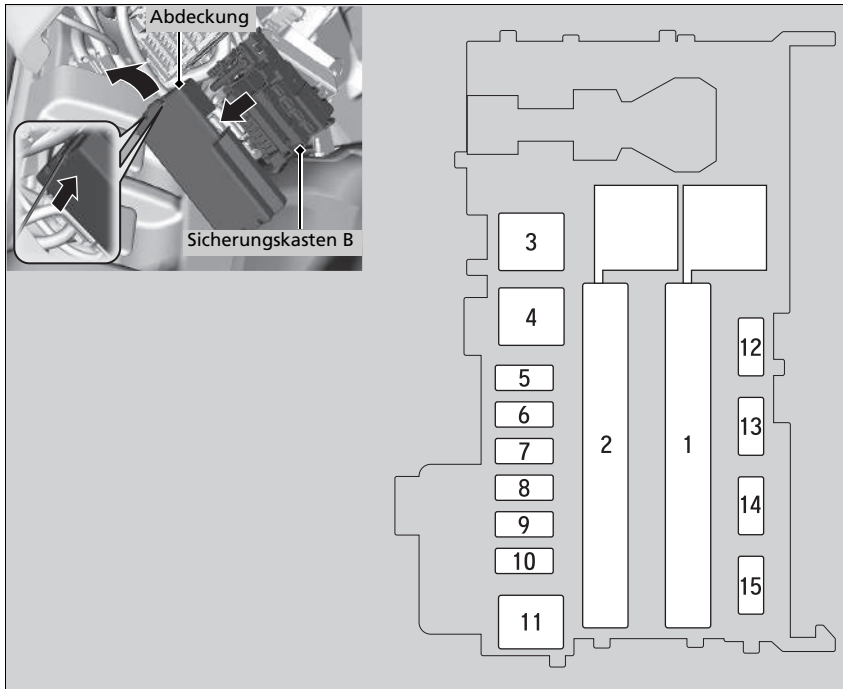

FORTSETZUNG

**■ Geschützte Schaltungen und Sicherungsnennstrom**

	Geschützte Schaltungen	Ampere
1	Elektrisch unterstützte Servolenkung (EPS)	70 A
	Zündung Hauptschalter	30 A* <sup>1</sup> 50 A* <sup>2</sup>
	Haupt-Sicherungskasten 2	50 A
	ABS/VSA-Motor	40 A
	Haupt-Sicherungskasten	30 A
	Haupt-Sicherungskasten 3	40 A
	Heckscheibenheizung	30 A
2* <sup>3</sup>	Elektrische Feststellbremse links	30 A
	Zündung Hauptkreis 2* <sup>1</sup>	30 A
	Heizungsmotor	40 A
	Elektrische Feststellbremse rechts	30 A
	ABS/VSA FSR	30 A
2* <sup>4</sup>	A/C PTC 1	40 A
	A/C PTC 2	40 A
	A/C PTC 3	40 A
	A/C PTC 4	40 A
	Elektrische Feststellbremse rechts	30 A
3	Elektrische Feststellbremse links	30 A
	Heizungsmotor* <sup>4</sup>	40 A
4	Zündung Hauptkreis 2* <sup>1</sup> , * <sup>4</sup>	30 A
5	ABS/VSA FSR* <sup>4</sup>	30 A
6	Super-Verriegelung*	20 A
7	Zubehörsteckdose hinten	20 A
8	-	-

	Geschützte Schaltungen	Ampere
9	Innenraumbeleuchtung	7,5 A
10	Zubehörsteckdose Mitte*	20 A
11	Heckscheibenheizung* <sup>4</sup>	30 A
12	ACC Schlüsselsperre* <sup>2</sup> , * <sup>3</sup>	7,5 A
13	-	-
14	-	-
15	Frontscheibenwischer <sup>2</sup>	30 A

- \*1: Modelle mit schlüssellosem Zugangssystem (Smart Entry & Start)
- \*2: Modelle ohne schlüsselloses Zugangssystem (Smart Entry & Start)
- \*3: Benzinmodelle
- \*4: Dieselmodelle

### ■ Sicherungskasten C\*

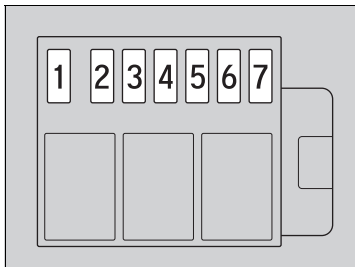
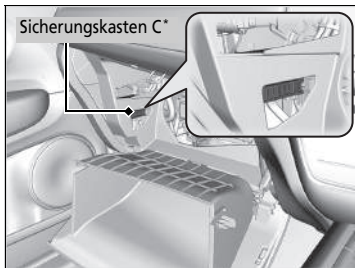
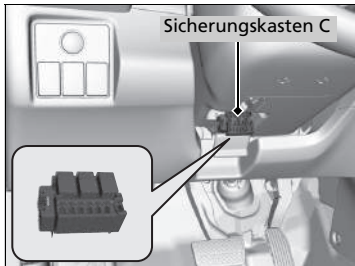

#### Linkslenker-Ausführung

Er befindet sich hinter der Lenksäule.  
Ermitteln Sie die fragliche Sicherung anhand der Sicherungsnummer auf der Abbildung und in der Tabelle.

#### Rechtslenker-Ausführung

Er befindet sich hinter dem Handschuhfach.  
Ermitteln Sie die fragliche Sicherung anhand der Sicherungsnummer auf der Abbildung und in der Tabelle.

➤ **Austauschanleitung für Staub- und Pollenfilter** S. 583

### ■ Geschützte Schaltungen und Sicherungsnennstrom

	Geschützte Schaltungen	Ampere
1	IG1-Kraftstoffpumpe*	7,5 A
2	IG1 Relais 2*	7,5 A
3	Pumpe mit Elektroantrieb*	10 A
4	Drive-By-Wire*	7,5 A
5	Zubehör*	7,5 A
6	IG1 Relais 1*	7,5 A
7	Reserve 2 Haupt*	15 A

\* Nicht verfügbar für alle Modelle

## Prüfen und Ersetzen von Sicherungen

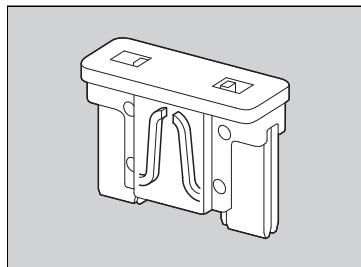
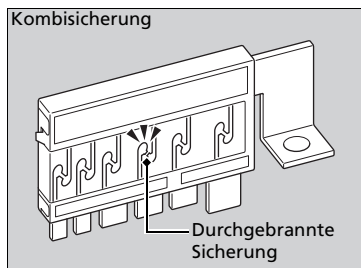
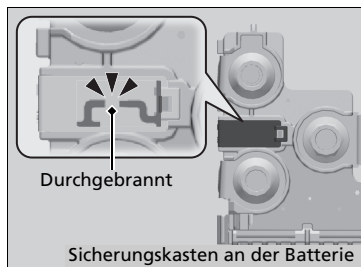

1. Drehen Sie den Zündschalter auf SPERRE **0**\*1. Schalten Sie die Scheinwerfer und sämtliches Zubehör aus.
2. Kontrollieren Sie die Sicherungen an der Batterie im Motorraum.
  - Wenn die Sicherung durchgebrannt ist, muss sie von einem Händler ausgewechselt werden.
3. Entfernen Sie die Sicherungskastenabdeckung.
4. Prüfen Sie die große Sicherung im Motorraum.
  - Wenn die Sicherung durchgebrannt ist, drehen Sie die Schraube mit einem Kreuzschlitzschraubendreher heraus, und ersetzen Sie die Sicherung.
5. Prüfen Sie die kleineren Sicherungen im Motorraum und im Innenraum.
  - Entfernen Sie die durchgebrannte Sicherung und ersetzen Sie sie durch eine neue Sicherung.

### ►► Prüfen und Ersetzen von Sicherungen

#### ACHTUNG

Wird eine durchgebrannte Sicherung durch eine Sicherung mit höherer Nennkapazität ersetzt, erhöht sich die Gefahr einer Beschädigung des elektrischen Systems.

Ersetzen Sie die Sicherung durch eine neue Sicherung der gleichen Nennstromstärke.

Suchen Sie die fragliche Sicherung anhand der Aufstellungen, und überprüfen Sie die Nennstromstärke.

► **Lage der Sicherungen** S. 638

\*1: Modelle mit schlüssellosem Zugangssystem (Smart Entry & Start) haben eine **ENGINE START/STOP**-Taste anstelle eines Zündschalters.

Lassen Sie das Abschleppen des Fahrzeugs im Notfall von einem professionellen Abschleppdienst durchführen.

## ■ Pritschenwagen

Ihr Fahrzeug wird auf die Ladefläche eines Lkw geladen.

**Dies ist die bevorzugte Weise, Ihr Fahrzeug zu transportieren.**

## ■ Radhebeausrüstung

Das Abschleppfahrzeug ist mit zwei Schwenkarmen ausgestattet, die unter die Vorderräder greifen und diese vom Boden abheben. Die Hinterräder bleiben auf dem Boden. **Dieses**

**Verfahren ist zum Transport Ihres Fahrzeugs ebenfalls geeignet.**

## » Abschleppen im Notfall

### ACHTUNG

Beim Versuch, das Fahrzeug an den Stoßfängern anzuheben oder abzuschleppen, wird es schwer beschädigt. Die Stoßfänger sind nicht dafür ausgelegt, das Gewicht des Fahrzeugs zu tragen.

Schleppen Sie Ihr Fahrzeug niemals nur mit einem Seil oder einer Kette ab.

Dies ist sehr gefährlich, da Seile und Ketten von Seite zu Seite schlagen oder reißen können.

Stellen Sie sicher, dass die Feststellbremse gelöst ist. Wenn sich die Feststellbremse nicht lösen lässt, muss Ihr Fahrzeug auf einem Pritschen-/Abschleppwagen transportiert werden.

➤ **Feststellbremse** S. 477

■ Wenn Ihr Fahrzeug mit den Vorderrädern auf dem Boden abgeschleppt werden muss:

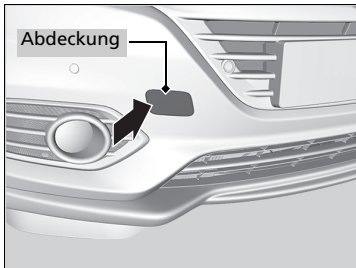

1. Überprüfen Sie den Boden im Bereich unterhalb des Getriebegehäuses Ihres Fahrzeugs auf eventuelle Öllecks.
  - Sollten Sie ein Ölleck finden, beauftragen Sie einen professionellen Abschleppdienst mit dem Transport und lassen Sie Ihr Fahrzeug durch einen Händler prüfen.
2. Drücken Sie auf die linke Seite der Abdeckung, um sie zu entfernen.
  - Der abnehmbare Abschlepphaken wird an dem Anker im vorderen Stoßfänger befestigt.

☒ Wenn Ihr Fahrzeug mit den Vorderrädern auf dem Boden abgeschleppt werden muss:

Das Abschleppen eines Fahrzeugs ist in einigen Ländern gesetzlich untersagt. Vor Abschleppen des Fahrzeugs die gesetzlichen Bestimmungen des jeweiligen Landes überprüfen und beachten.

Wenn Sie das Verfahren nicht genau einhalten können, schleppen Sie das Fahrzeug nicht mit den Vorderrädern auf dem Boden ab.

Lässt der Motor sich nicht starten, werden Sie beim Abschleppen Ihres Fahrzeugs wahrscheinlich Folgendes feststellen.

**Modelle mit schlüssellosem Zugangssystem (Smart Entry & Start)**

- Stellen Sie sicher, dass das Lenkrad nicht verriegelt ist.

**Alle Modelle**

- Das Bremsen kann schwierig werden, da die Bremskraftverstärkung außer Funktion ist.
- Das Lenkrad wird schwergängig, weil das Servolenksystem deaktiviert ist.

**Modelle mit Schaltgetriebe**

- Wenn der Zündschalter auf SPERRE [0]<sup>\*1</sup> gedreht wird, blockiert das Lenkrad.

Das Fahrzeug sollte, wenn die Vorderräder am Boden sind, nicht weiter als 80 km abgeschleppt werden, und die Geschwindigkeit sollte 55 km/h nicht überschreiten.

Auf einer langen Gefällestrücke erwärmen sich die Bremsen. Das kann dazu führen, dass die Bremsen nicht ordnungsgemäß funktionieren. Wenn Ihr Fahrzeug an einem Abhang abgeschleppt werden muss, beauftragen Sie einen professionellen Abschleppdienst.

\*1: Modelle mit schlüssellosem Zugangssystem (Smart Entry & Start) haben eine **ENGINE START/STOP**-Taste anstelle eines Zündschalters.

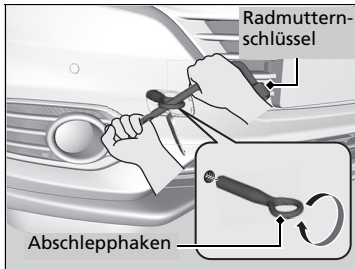

3. Entnehmen Sie den Abschlepphaken und den Radmutternschlüssel aus dem Gepäckraum.
4. Schrauben Sie den Abschlepphaken in die Öffnung ein, und ziehen Sie ihn mit dem Radmutternschlüssel fest.
5. Befestigen Sie die Abschleppvorrichtung am Abschlepphaken.
6. Starten Sie den Motor.
  - Wenn das Starten des Motors schwierig ist, stellen Sie den Zündschalter auf ZUBEHÖR **I** oder EIN **II**\*1.

**Modelle mit Schaltgetriebe**

7. Stellen Sie den Hebel auf **N**.

**Modelle mit stufenlosem Automatikgetriebe (CVT)**

7. Betätigen Sie das Bremspedal.
8. Stellen Sie den Schalthebel für fünf Sekunden auf **D** und dann auf **N**.

**Alle Modelle**

9. Lösen Sie die Feststellbremse.

⊗ Wenn Ihr Fahrzeug mit den Vorderrädern auf dem Boden abgeschleppt werden muss:

**ACHTUNG**

**Modelle mit stufenlosem Automatikgetriebe (CVT)**

Wenn Sie an Ihrem Getriebe keinen Gang wechseln oder den Motor nicht einschalten können, besteht die Gefahr eines Getriebebeschadens. Ihr Fahrzeug muss so abgeschleppt werden, dass die Vorderräder den Boden nicht berühren.

Stellen Sie sicher, dass nur ordnungsgemäß konstruierte und befestigte Abschleppausrüstungen verwendet werden.

\*1: Modelle mit schlüssellosem Zugangssystem (Smart Entry & Start) haben eine **ENGINE START/STOP**-Taste anstelle eines Zündschalters.



## Maßnahmen, wenn die Heckklappe nicht geöffnet werden kann

Wenn die Heckklappe sich nicht öffnen lässt, gehen Sie wie folgt vor.

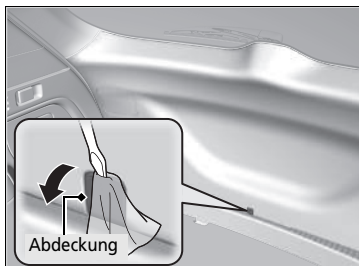

1. Wickeln Sie ein Tuch um die Spitze eines kleinen Schlitzschraubendrehers. Stecken Sie ihn, wie in der Abbildung dargestellt, zum Öffnen der Abdeckung hinein.

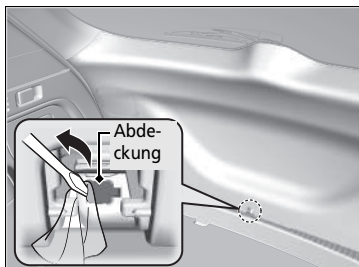

2. Wickeln Sie ein Tuch um die Spitze eines kleinen Schlitzschraubendrehers. Stecken Sie ihn, wie in der Abbildung dargestellt, zum Öffnen der Abdeckung hinein.

## Wenn die Heckklappe sich nicht öffnen lässt

Im Anschluss erforderliche Maßnahme:  
Lassen Sie nach Durchführung dieser Schritte Ihr Fahrzeug von einem Händler prüfen.

Wenn Sie die Heckklappe von innen öffnen, vergewissern Sie sich, dass um die Heckklappe herum genügend Platz ist und keine Personen oder Gegenstände getroffen werden.



## Betanken aus einem Benzinkanister

Wenn Ihnen der Kraftstoff ausgegangen ist und Sie Ihr Fahrzeug aus einem Benzinkanister betanken müssen, verwenden Sie den mit Ihrem Fahrzeug mitgelieferten Einfülltrichter.

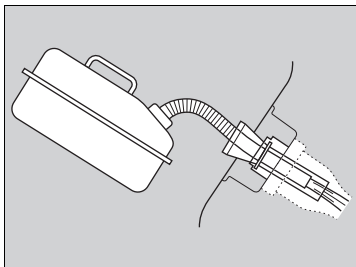
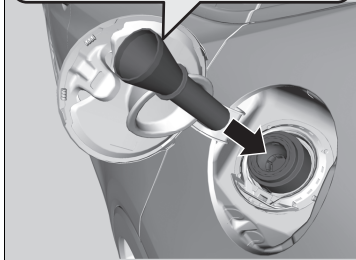
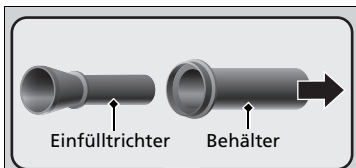

1. Schalten Sie den Motor aus.
2. Ziehen Sie an der Tankdeckelentriegelung auf der Fahrerseite links unterhalb des Armaturenbretts.
  - ▶ Der Tankdeckel öffnet sich.
3. Nehmen Sie den Einfülltrichter aus dem Gepäckraum.
  - ▶ **Werkzeugtypen S. 594**
4. Nehmen Sie den **Einfülltrichter aus dem Behälter**.
5. Führen Sie den Einfülltrichter langsam ganz in die Einfüllöffnung ein.
6. Befüllen Sie den Tank mit Kraftstoff aus dem Benzinkanister.
  - ▶ Füllen Sie den Kraftstoff vorsichtig ein, damit nichts verschüttet wird.
7. Nehmen Sie den Einfülltrichter aus der Einfüllöffnung.
  - ▶ Wischen Sie vor dem Verstauen des Einfülltrichters Kraftstoffreste ab.
8. Schließen Sie den Tankdeckel von Hand.

### » Betanken aus einem Benzinkanister

## ⚠ WARNUNG

Kraftstoff ist leicht entzündlich und explosionsfähig.

Gehen Sie mit Kraftstoff vorsichtig um. Verbrennungen und ernsthafte Verletzungen können verursacht werden.

- Stoppen Sie den Motor, und halten Sie Wärme, Funken und offene Flammen fern.
- Der Umgang mit Kraftstoff darf nur im Freien erfolgen.
- Wischen Sie verschüttetes Benzin sofort auf.

### ACHTUNG

Führen Sie nicht den Einfüllstutzen eines Benzinkanisters oder einen anderen als den mit Ihrem Fahrzeug mitgelieferten Einfülltrichter ein. Andernfalls kann das Kraftstoffsystem beschädigt werden. Versuchen Sie nicht, den abgedichteten Kraftstofftank mit fremden Gegenständen aufzuhebeln oder aufzudrücken. Dadurch können das Kraftstoffsystem und seine Dichtung beschädigt werden.

Vergewissern Sie sich vor dem Betanken, dass es sich bei dem Kraftstoff im Benzinkanister um Dieselmotorkraftstoff handelt.

# Informationen

Dieser Abschnitt umfasst die Technischen Daten Ihres Fahrzeugs, Angaben zur Lage der Identifizierungsnummern und weitere vorgeschriebene Angaben.

<b>Technische Daten</b> .....	654
<b>Identifizierungsnummern</b>	
Fahrzeug-Identifizierungs-Nummer (FIN), Motor- und Getriebenummer .....	663
<b>Geräte, die Funkwellen aussenden*</b> ....	664
<b>Inhaltsübersicht der EG- Konformitätserklärung*</b> .....	693

## Benzinmodelle ohne Turbolader

### Fahrzeugdaten

Modell	HR-V <sup>*1</sup> Honda HR-V <sup>*2</sup>
Leergewicht	1,243 – 1,333 kg <sup>*3</sup> 1,251 – 1,340 kg <sup>*4</sup>
Maximal zulässiges Gesamtgewicht	Siehe Zertifizierungsaufkleber im Türinnenrahmen auf der Beifahrerseite <sup>*5</sup> Siehe Zertifizierungsaufkleber im Türinnenrahmen auf der Fahrerseite <sup>*6</sup>
Maximal zulässige Achslast	Siehe Zertifizierungsaufkleber im Türinnenrahmen auf der Beifahrerseite <sup>*5</sup> Siehe Zertifizierungsaufkleber im Türinnenrahmen auf der Fahrerseite <sup>*6</sup>

- \*1: Außer Modelle für die Türkei
- \*2: Modelle für die Türkei
- \*3: Schaltgetriebemodelle
- \*4: Modelle mit stufenlosem Automatikgetriebe (CVT)
- \*5: Rechtslenker-Ausführung
- \*6: Linkslenker-Ausführung

### Technische Motordaten

Typ	Wassergekühlter DOHC 4-Zylinder-Reihenmotor	
Bohrung x Hub	73,0 x 89,5 mm	
Hubraum	1,498 cm <sup>3</sup>	
Verdichtungsverhältnis	11.5 : 1	
Zündkerzen	NGK	DILZKAR7C11S
	DENSO	DXE22HCR11S

### Kraftstoff

Kraftstoff: Typ	Benzin/Gasohol gemäß EN 228	
	Bleifreies Superbenzin/Gasohol bis E10 (90 % Benzin und 10 % Ethanol), Research-Oktananzahl 95 oder höher	
Kraftstofftankkapazität: 50 L		

### Batterie

Kapazität	48 AH(5)/60 AH(20)
Leerlaufabschaltung: Die in diesem Fahrzeug eingesetzte Batterie ist speziell für Fahrzeuge mit automatischer Leerlaufabschaltung entwickelt worden. Vergewissern Sie sich beim Austausch der Batterie, dass der korrekte Typ (LN2) verwendet wird. Weitere Informationen hierzu erhalten Sie bei Ihrem Händler.	

### Waschflüssigkeit

Tankkapazität	2,5 L
---------------	-------

### Glühlampen

Scheinwerfer (Abblendlicht)	LED
Scheinwerfer (Fernlicht)	LED
Positionsleuchten/Tagfahrlicht	LED
Vordere Blinkleuchten	LED
Nebelscheinwerfer*	35 W (H8) <sup>*1</sup> LED <sup>*2</sup>
Seitliche Blinkleuchten (Außenspiegel)	LED
Bremse/Heckleuchten <sup>*1</sup>	LED
Bremslichter <sup>*2</sup>	LED
Heckleuchten <sup>*2</sup>	LED
Hintere Blinkleuchten	21 W (orange)
Rückfahrcheinwerfer	16 W
Nebelschlussleuchten	21 W
Hintere Kennzeichenleuchten	LED
Hochgesetzte Bremsleuchte	LED
Innenraumbelichtung	
Leseleuchten vorn und hinten	LED
Kosmetikspiegelbeleuchtung	2 W
Konsolenbeleuchtung*	LED
Gepäckraumleuchte	5 W

\*1: Modelle ohne schlüsselloses Zugangssystem (Smart Entry & Start)

\*2: Modelle mit schlüssellosem Zugangssystem (Smart Entry & Start)

### ■ Klimaanlage

Kältemittel	HFO-1234yf (R-1234yf)
Füllmenge	395–445 g

### ■ Brems-/Kupplungsflüssigkeit\*

Spezifikation	Bremsflüssigkeit DOT 3 oder DOT 4
---------------	-----------------------------------

### ■ Öl für stufenloses Automatikgetriebe (CVT)\*

Spezifikation	Honda HCF-2
Kapazität	Wechsel 3,4 L

### ■ Schaltgetriebeöl\*

Spezifikation	Honda MTF
Kapazität	Wechsel 1,9 L

### ■ Motoröl

Empfehlung	<b>Europäische Modelle</b>
	<ul style="list-style-type: none"> <li>-Honda Motoröl Nr. 1.0</li> <li>-Honda Green Oil</li> <li>-Honda Motoröl Typ 2.0</li> <li>-Original Honda Motoröl 0W-20</li> <li>-ACEA C2/C3 0W-30, 5W-30</li> </ul>
Kapazität	<b>Außer europäische Modelle</b>
	<ul style="list-style-type: none"> <li>-Honda Motoröl Nr. 1.0</li> <li>-Honda Green Oil</li> <li>-Original Honda Motoröl 0W-20</li> <li>-ACEA C2/C3 0W-30, 5W-30</li> </ul>
	Wechsel 3,4 L
	Wechsel
	einschließlich 3,6 L
	Filter

### ■ Motorkühlmittel

Spezifikation	Original Honda Ganzjahres-Frostschutz-/Kühlmittel Typ 2
Verhältnis	50/50 mit destilliertem Wasser
Kapazität	3,42 L <sup>*1</sup>
	3,56 L <sup>*2</sup>
	(Wechsel einschließlich der im Ausgleichsbehälter verbleibenden 0,475 L)

\*1: Schaltgetriebe Modelle

\*2: Modelle mit stufenlosem Automatikgetriebe (CVT)

### ■ Reifen

Normalausführung	Größe	215/60R16 95H 215/55R17 94V 225/50R18 95V
	Druck	Siehe den Aufkleber im Türinnenrahmen auf der Fahrerseite.
Kompaktreserverad <sup>*1</sup>	Größe	T135/90D16 102M
	Druck kPa (bar)	420 (4,2)
Felgenreiße	Normalausführung	16 x 7J <sup>*2</sup>
		17 x 7J <sup>*3</sup>
	Kompaktreserverad <sup>*1</sup>	18 x 7 1/2J <sup>*4</sup>
		16 x 4T

Angaben zu Reifengröße siehe Aufkleber im Türinnenrahmen auf der Fahrerseite.

\*1: Fahrzeug mit Kompaktreserverad

\*2: Modelle mit Reifengröße 215/60R16

\*3: Modelle mit Reifengröße 215/55R17

\*4: Modelle mit Reifengröße 225/50R18

### ■ Honda TRK Luftkompressor<sup>\*1</sup>

Gewichteter Schalldruckpegel	81 dB (A)
Gewichteter Schall-Leistungspegel	89 dB (A)

\*1: Fahrzeug mit Reifenreparaturatz

### ■ Bremsen

Typ	Servounterstützt
Vorn	Belüftete Scheibe
Hinten	Unbelüftete Scheibe
Feststellbremse Elektrische Feststellbremsanlage	

\* Nicht verfügbar für alle Modelle

### ■ Fahrzeug-Abmessungen

Länge	4.334 mm <sup>*1</sup>	
	4.346 mm <sup>*2</sup>	
Breite	1.772 mm <sup>*1</sup>	
	1.790 mm <sup>*2</sup>	
Höhe	1.605 mm	
Radstand	2.610 mm	
Spurweite	Vorn	1.535 mm <sup>*1</sup>
		1.536 mm <sup>*2</sup>
	Hinten	1.540 mm

\*1: Fahrzeuge ohne 18-Zoll-Räder

\*2: Fahrzeuge mit 18-Zoll-Rädern

### ■ Befestigungspunkt/hinterer Überhang der Anhängerkupplung

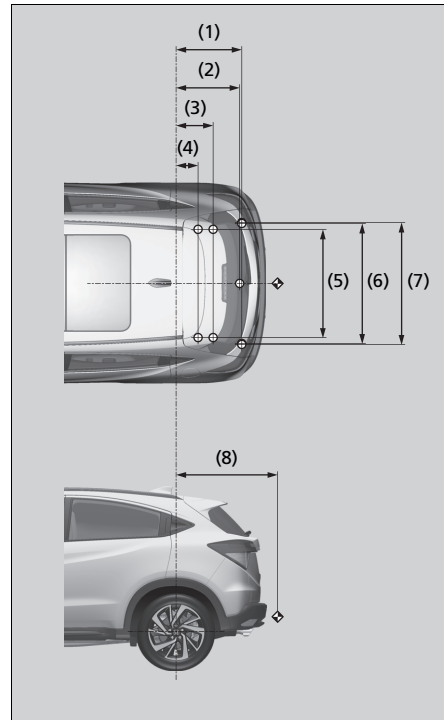

HINWEIS:

1. ○-Markierungen zeigen Befestigungspunkte der Abschleppstange.
2. ◆-Markierungen zeigen Kupplungspunkte der Abschleppstange.

Nr.	Abmessungen
(1)	610 mm
(2)	592 mm
(3)	358 mm
(4)	227 mm
(5)	950 mm
(6)	1.068 mm
(7)	1.078 mm
(8)	888 mm

### ■ Max. Anhängelast

Anhänger mit Bremsen	1.000 kg
Anhänger ohne Bremsen	650 kg
Maximal zulässige Stützlast an der Anhängerkupplung	70 kg

**Benzinmodelle mit Turbolader**

**■ Fahrzeugdaten**

Modell	HR-V <sup>*1</sup> Honda HR-V <sup>*2</sup>
Leergewicht	1,342 – 1,350 kg <sup>*3</sup> 1,381 – 1,388 kg <sup>*4</sup>
Maximal zulässiges Gesamtgewicht	Siehe Zertifizierungsaufkleber im Türinnenrahmen auf der Beifahrerseite <sup>*5</sup>
Maximal zulässige Achslast	Siehe Zertifizierungsaufkleber im Türinnenrahmen auf der Fahrerseite <sup>*6</sup>

- \*1: Außer Modelle für die Türkei
- \*2: Modelle für die Türkei
- \*3: Schaltgetriebemodelle
- \*4: Modelle mit stufenlosem Automatikgetriebe (CVT)
- \*5: Rechtslenker-Ausführung
- \*6: Linkslenker-Ausführung

**■ Technische Motordaten**

Typ	Wassergekühlter DOHC 4-Zylinder-Reihenmotor	
Bohrung x Hub	73,0 x 89,5 mm	
Hubraum	1,498 cm <sup>3</sup>	
Verdichtungsverhältnis	10,6 : 1	
Zündkerzen	NGK	ILZKAR8J8SY

**■ Kraftstoff**

Kraftstoff: Typ	Benzin/Gasohol gemäß EN 228 Bleifreies Superbenzin/Gasohol bis E10 (90 % Benzin und 10 % Ethanol), Research-Oktanzahl 95 oder höher	
Kraftstofftankkapazität:	50 L	

**■ Batterie**

Kapazität	48 AH(5)/60 AH(20)	
Leerlaufabschaltung <sup>**</sup> :	Die in diesem Fahrzeug eingesetzte Batterie ist speziell für Fahrzeuge mit automatischer Leerlaufabschaltung entwickelt worden. Vergewissern Sie sich beim Austausch der Batterie, dass der korrekte Typ (LN2) verwendet wird. Weitere Informationen hierzu erhalten Sie bei Ihrem Händler.	

\*1: Schaltgetriebemodelle

**■ Waschflüssigkeit**

Tankkapazität	2,5 L
---------------	-------

**■ Glühlampen**

Scheinwerfer (Abblendlicht)	LED
Scheinwerfer (Fernlicht)	LED
Positionsleuchten/Tagfahrlicht	LED
Vordere Blinkleuchten	LED
Nebelscheinwerfer	LED
Seitliche Blinkleuchten (Außenspiegel)	LED
Bremsleuchten	LED
Heckleuchten	LED
Hintere Blinkleuchten	21W (orange)
Rückfahrcheinwerfer	16W
Nebelschlussleuchten	21W
Hintere Kennzeichenleuchten	LED
Hochgesetzte Bremsleuchte	LED
Innenraumbeleuchtung	
Leseleuchten vorn und hinten	LED
Kosmetikspiegelbeleuchtung	2W
Konsolenbeleuchtung	LED
Gepäckraumleuchte	5W



### ■ Klimaanlage

Kältemittel	HFO-1234yf (R-1234yf)
Füllmenge	355–405 g

### ■ Brems-/Kupplungs\*-Flüssigkeit

Spezifikation	Bremsflüssigkeit DOT 3 oder DOT 4
---------------	-----------------------------------

### ■ Öl für stufenloses Automatikgetriebe (CVT)\*

Spezifikation	Honda HCF-2
Kapazität	Wechsel 3,7 L

### ■ Schaltgetriebeöl\*

Spezifikation	Honda MTF
Kapazität	Wechsel 1,9 L

### ■ Motoröl

Empfehlung	<b>Modelle für Europa</b>
	-Honda Motoröl Typ 2.0 -ACEA C2/C3 0W-30, 5W-30, 10W-30
Kapazität	<b>Außer europäische Modelle</b>
	-Original Honda Motoröl 0W-20 -ACEA C2/C3 0W-30, 5W-30, 10W-30 Wechsel 3,2 L Wechsel einschließlich 3,5 L Filter

### ■ Motorkühlmittel

Spezifikation	Original Honda Ganzjahres-Frostschutz-/Kühlmittel Typ 2
Verhältnis	50/50 mit destilliertem Wasser
Kapazität	5,75 L <sup>*1</sup>
	5,77 L <sup>*2</sup> (Wechsel einschließlich der im Reservetank verbleibenden 0,58 L)

\*1: Schaltgetriebemodelle

\*2: Modelle mit stufenlosem Automatikgetriebe (CVT)

### ■ Reifen

Normalausführung	Größe	225/50R18 95V
	Druck	Siehe den Aufkleber im Türinnenrahmen auf der Fahrerseite.
Kompaktreserverad <sup>*1</sup>	Größe	T135/90D16 102M
	Druck kPa (bar)	420 (4,2)
Felgenreöße	Normalausführung	18 x 7 1/2J
	Kompaktreserverad <sup>*1</sup>	16 x 4T

\*1: Fahrzeug mit Kompaktreserverad

### ■ Honda TRK Luftkompressor<sup>\*1</sup>

Gewichteter Schalldruckpegel	81 dB (A)
Gewichteter Schall-Leistungspegel	89 dB (A)

\*1: Fahrzeug mit Reifenreparaturatz

### ■ Bremsen

Typ	Servounterstützt
Vorn	Belüftete Scheibe
Hinten	Unbelüftete Scheibe
Feststellbremse Elektrische Feststellbremsanlage	

### ■ Fahrzeug-Abmessungen

Länge	4.346 mm	
Breite	1.790 mm	
Höhe	1.605 mm	
Radstand	2.610 mm	
Spurweite	Vorn	1.536 mm
	Hinten	1.540 mm

### ■ Befestigungspunkt/hinterer Überhang der Anhängerkupplung

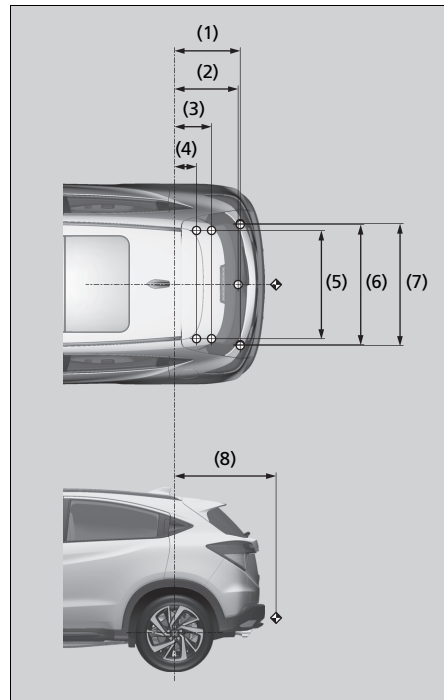

HINWEIS:

1. ○-Markierungen zeigen Befestigungspunkte der Abschleppstange.
2. ◆-Markierungen zeigen Kupplungspunkte der Abschleppstange.

Nr.	Abmessungen
(1)	610 mm
(2)	592 mm
(3)	358 mm
(4)	227 mm
(5)	950 mm
(6)	1.068 mm
(7)	1.078 mm
(8)	888 mm

### ■ Max. Anhängelast

Anhänger mit Bremsen	1.400 kg
Anhänger ohne Bremsen	700 kg <sup>*1</sup> 500 kg <sup>*2</sup>
Maximal zulässige Stützlast an der Anhängerkupplung	70 kg

\*1: Schaltgetriebemodelle

\*2: Modelle mit stufenlosem Automatikgetriebe (CVT)

**Dieselmotore**

**Fahrzeugdaten**

Modell	HR-V <sup>1</sup> Honda HR-V <sup>2</sup>
Leergewicht	1.345 - 1.425 kg
Maximal zulässiges Gesamtgewicht	Siehe Zertifizierungsaufkleber im Türinnenrahmen auf der Beifahrerseite <sup>3</sup> Siehe Zertifizierungsaufkleber im Türinnenrahmen auf der Fahrerseite <sup>4</sup>
Maximal zulässige Achslast	Siehe Zertifizierungsaufkleber im Türinnenrahmen auf der Beifahrerseite <sup>3</sup> Siehe Zertifizierungsaufkleber im Türinnenrahmen auf der Fahrerseite <sup>4</sup>

\*1: Außer Modelle für die Türkei

\*2: Modelle für die Türkei

\*3: Rechtslenker-Ausführung

\*4: Linkslenker-Ausführung

**Technische Motordaten**

Typ	Wassergekühlter DOHC 4-Zylinder- Reihenmotor
Bohrung x Hub	76,0 x 88,0 mm
Hubraum	1.597 cm <sup>3</sup>
Verdichtungsverhältnis	16.0 : 1

**Kraftstoff**

Kraftstoff: Typ	Dieselmotorkraftstoff gemäß EN590
Kraftstofftankkapazität:	50 L

**Batterie**

Kapazität	48 AH(5)/60 AH(20)
-----------	--------------------

Leerlaufabschaltung:  
Die in diesem Fahrzeug eingesetzte Batterie ist speziell für  
Fahrzeuge mit automatischer Leerlaufabschaltung  
entwickelt worden. Vergewissern Sie sich beim Austausch  
der Batterie, dass der korrekte Typ (LN2) verwendet wird.  
Weitere Informationen hierzu erhalten Sie bei Ihrem  
Händler.

**Waschflüssigkeit**

Tankkapazität	2,5 L
---------------	-------

**Glühlampen**

Scheinwerfer (Abblendlicht)	LED
Scheinwerfer (Fernlicht)	LED
Positionsluchten/Tagfahrlicht	LED
Vordere Blinkleuchten	LED
Nebelscheinwerfer*	35 W (H8) <sup>1</sup> LED <sup>2</sup>
Seitliche Blinkleuchten (Außenspiegel)	LED
Bremse/Heckleuchten <sup>1</sup>	LED
Bremslichter <sup>2</sup>	LED
Heckleuchten <sup>2</sup>	LED
Hintere Blinkleuchten	21 W (orange)
Rückfahrcheinwerfer	16 W
Nebelschlussleuchten	21 W
Hintere Kennzeichenleuchten	LED
Hochgesetzte Bremsleuchte	LED
Innenraumbelichtung	
Leseleuchten vorn und hinten	LED
Kosmetikspiegelbeleuchtung	2 W
Konsolenbeleuchtung*	LED
Gepäckraumleuchte	5 W

\*1: Modelle ohne schlüsselloses Zugangssystem (Smart Entry & Start)

\*2: Modelle mit schlüssellosem Zugangssystem (Smart Entry & Start)

### ■ Klimaanlage

Kältemittel	HFO-1234yf (R-1234yf)
Füllmenge	395–445 g

### ■ Brems-/Kupplungsflüssigkeit

Spezifikation	Bremsflüssigkeit DOT 3 oder DOT 4
---------------	-----------------------------------

### ■ Schaltgetriebeöl

Spezifikation	Honda MTF
Kapazität	Wechsel 1,9 L

### ■ Motoröl

Empfehlung	<b>Europäische Modelle</b>
	Honda Dieselloil #1.0 ACEA C2/C3 0W-30
Kapazität	<b>Außer europäische Modelle</b>
	Honda Dieselloil #1.0 ACEA C2/C3 0W-30, 5W-30 Wechsel 4,1 L Wechsel einschließlich 4,5 L Filter

### ■ Motorkühlmittel

Spezifikation	Original Honda Ganzjahres-Frostschutz-/Kühlmittel Typ 2
Verhältnis	50/50 mit destilliertem Wasser 4,43 L
Kapazität	(Wechsel einschließlich der im Ausgleichsbehälter verbleibenden 0,53 L)

### ■ Reifen

Normalausführung	Größe	215/60R16 95H 215/55R17 94V 225/50R18 95V
	Druck	Siehe den Aufkleber im Türinnenrahmen auf der Fahrerseite.
Kompaktreserverad*1	Größe	T135/90D16 102M
	Druck kPa (bar)	420 (4,2)
Felgenreiße	Normalausführung	16 x 7J <sup>12</sup>
		17 x 7J <sup>13</sup>
	Kompaktreserverad*1	16 x 4T

Angaben zu Reifengröße und Reifendruck siehe Aufkleber am Fahrertür-Innenrahmen.

\*1: Fahrzeug mit Kompaktreserverad

\*2: Modelle mit Reifengröße 215/60R16

\*3: Modelle mit Reifengröße 215/55R17

\*4: Modelle mit Reifengröße 225/50R18

### ■ Honda TRK Luftkompressor\*1

Gewichteter Schalldruckpegel	81 dB (A)
Gewichteter Schall-Leistungspegel	89 dB (A)

\*1: Fahrzeug mit Reifenreparaturatz

### ■ Bremsen

Typ	Servounterstützt
Vorn	Belüftete Scheibe
Hinten	Unbelüftete Scheibe
Feststellbremse Elektrische Feststellbremsanlage	

### ■ Fahrzeug-Abmessungen

Länge	4.335 mm <sup>*1</sup>
	4.346 mm <sup>*2</sup>
Breite	1.772 mm <sup>*1</sup>
	1.790 mm <sup>*2</sup>
Höhe	1.605 mm
Radstand	2.610 mm
Spurweite	Vorn 1.535 mm <sup>*1</sup>
	Hinten 1.536 mm <sup>*2</sup>
	1.540 mm

\*1: Fahrzeuge ohne 18-Zoll-Räder

\*2: Fahrzeuge mit 18-Zoll-Rädern

### ■ Befestigungspunkt/hinterer Überhang der Anhängerkupplung

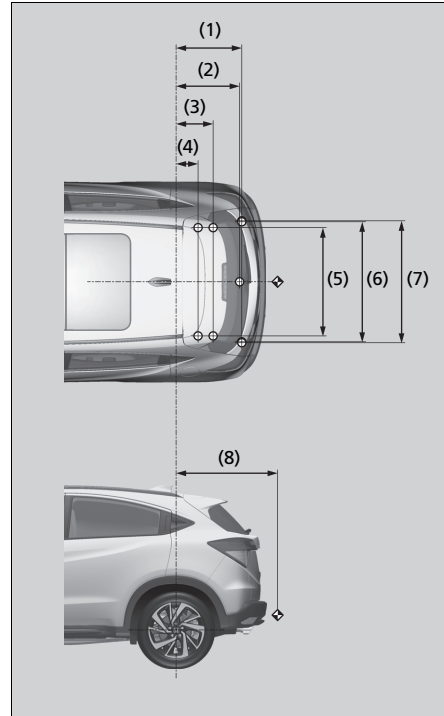

Nr.	Abmessungen
(1)	610 mm
(2)	592 mm
(3)	358 mm
(4)	227 mm
(5)	950 mm
(6)	1.068 mm
(7)	1.078 mm
(8)	888 mm

### ■ Max. Anhängelast

Anhänger mit Bremsen	1.400 kg
Anhänger ohne Bremsen	700 kg
Maximal zulässige Stützlast an der Anhängerkupplung	70 kg

HINWEIS:

1. ○-Markierungen zeigen Befestigungspunkte der Abschleppstange.
2. ◆-Markierungen zeigen Kupplungspunkte der Abschleppstange.

## Fahrzeug-Identifizierungs-Nummer (FIN), Motor- und Getriebeummer

Ihrem Fahrzeug ist eine 17-stellige Fahrzeug-Identifizierungs-Nummer (FIN) zugewiesen, die zur Registrierung, zu Garantiezwecken, zur amtlichen Zulassung sowie zur Versicherung Ihres Fahrzeugs verwendet wird.

FIN, Motor- und Getriebeummern des Fahrzeugs befinden sich an den folgenden Positionen.

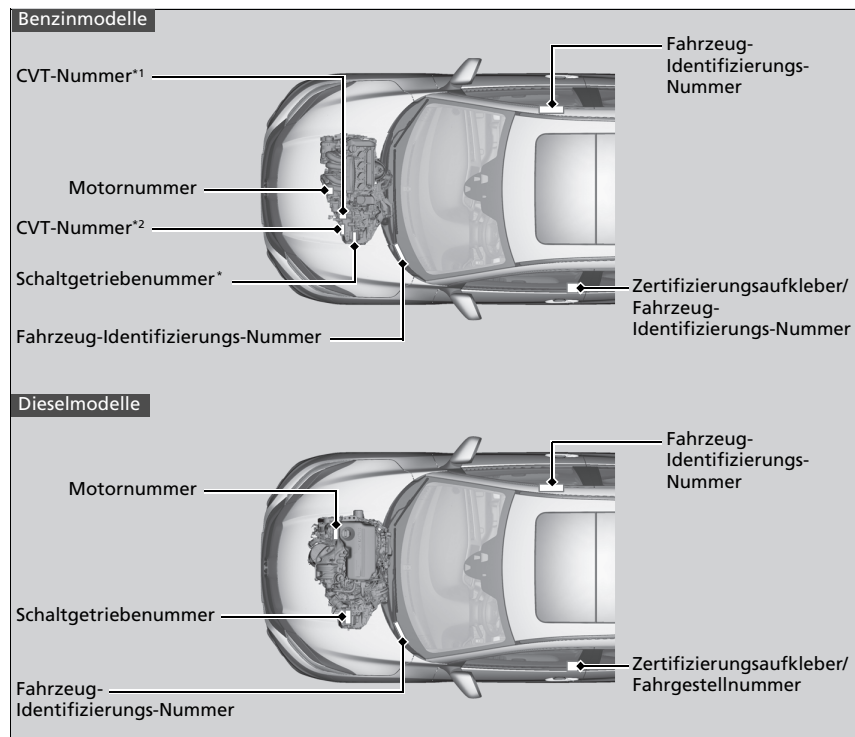

\* Nicht verfügbar für alle Modelle

### ☒ Fahrzeug-Identifizierungs-Nummer (FIN), Motor- und Getriebeummer

Die Innenraum-Fahrzeug-Identifizierungs-Nummer (FIN) befindet sich unter der Abdeckung.

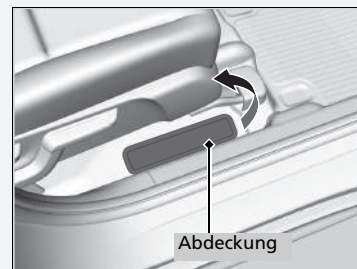

- \*1: Modelle mit Turbolader
- \*2: Modelle ohne Turbolader

Die folgenden Produkte und Systeme in Ihrem Fahrzeug senden beim Betrieb Radiowellen aus.

## Israelische Modelle

### Fernbedienung\*/Wegfahrsperre\*

- א. השימוש במכשיר הינו על בסיס "משני" ופטור מרשיון הפעלה אלחוטי. כלומר – לא מוגן מהפרעות וולא הפרעה למערכות אחרות הפועלות כדין.
- ב. רק "בפעולת בזק" לשימוש עצמי של הלקוח בלבד, הציוד פטור מרשיון הפעלה אלחוטי. מתן "שרות בזק" לצד ג' מחייב רשיון מיוחד ממשרד התקשורת.
- ג. אסור להחליף את האנטנה המקורית של המכשיר, ולא לעשות בו כל שינוי טכני אחר.







Moldawische Modelle

Fernbedienung\*



ERC/REC 70-03 Annex 1

Parametrii tehnici de emisie ai dispozitivelor cu rază mică de acțiune

echipamentul este destinat să fie utilizat în Republica Moldova



Informationen

\* Nicht verfügbar für alle Modelle

Moldawische Modelle

Wegfahrsperre\*



ERC/REC 70-03 Annex 9 and Reglementarea tehnică "Parametrii tehnici de emisie ai dispozitivelor cu rază mică de acțiune", aprobată prin Ordinul MTIC nr. 16 din 21.02.2014.

echipamentul este destinat să fie utilizat în Republica Moldova

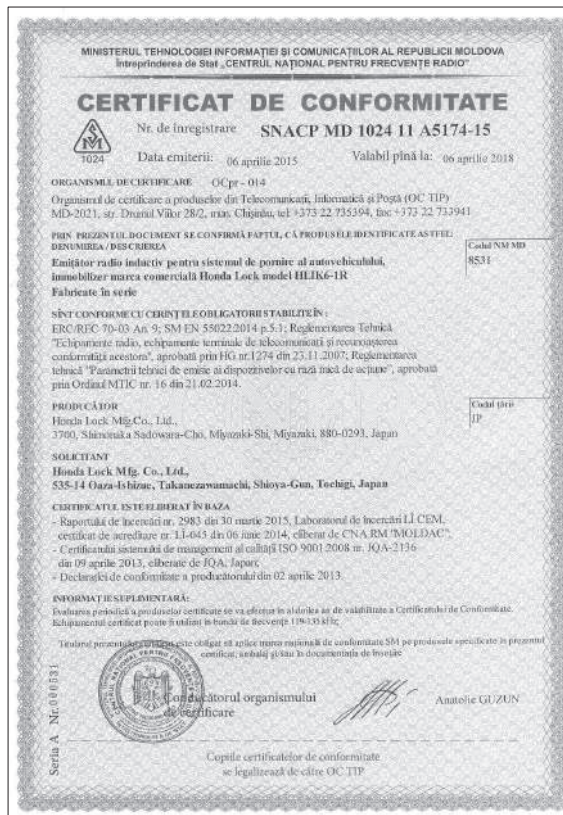

Moldawische Modelle

Schlüsselloses Zugangssystem (Smart Entry & Start)\*  
Schlüssellose Fernbedienung



Europäische REC 70-03

Dieses Gerät ist für den Einsatz in der Republik Moldau vorgesehen.



Informationen

\* Nicht verfügbar für alle Modelle

Moldawische Modelle

Schlüsselloses Zugangssystem (Smart Entry & Start)\*

PCU



Europäische REC 70-03

Dieses Gerät ist für den Einsatz in der Republik Moldau vorgesehen.





Moldawische Modelle

Schlüsselloses Zugangssystem (Smart Entry & Start)\*  
ENGINE START/STOP-Taste



Europäische REC 70-03

Dieses Gerät ist für den Einsatz in der Republik Moldau vorgesehen.



Informationen

\* Nicht verfügbar für alle Modelle

## Moldawische Modelle

## Freisprecheinrichtung (HFT) \*



Reglementarii tehnice "Echipamente radio, echipamente terminale de telecomunicații și recunoașterea conformității acestora" , aprobata prin Hotarirea Guvernului nr. 1274 din 23.11.2007.

Dieses Gerat ist fur den Einsatz in der Republik Moldau vorgesehen.

## Panasonic

Panasonic Corporation  
4261 Honcho-cho, Suzuka-ku, Yokohama City 224-8520, Japan

### Declarație de conformitate

Noi, Panasonic Corporation declaram pe propria noastra raspundere ca produsul:

Marca : Panasonic  
denumire comerciala : Sistem multimedia pentru autovehicule, cu modul Bluetooth integrat  
tip sau model : BH1401

la care se refere aceasta declarație este in conformitate cu cerințele esențiale și celelalte prevederi aplicabile ale Reglementarii tehnice "Echipamente radio, echipamente terminale de telecomunicații și recunoașterea conformității acestora", aprobata prin Hotarirea Guvernului nr. 1274 din 23.11.2007.

Produsul este in conformitate cu urmatoarele standarde și/sau documente normative:

Spectrul radio:  
EN 300 328 V1.7.1

Compatibilitatea electromagnetica:  
EN 301 489-1 V1.9.2  
EN 301 489-17 V2.2.1

Siguranța utilizatorului:  
EN 60950-1:2006+A11:2009+A1-2010+A12:2011+A2:2013

Semnatura:

Toshiya Hata  
Manager

Funcția:

Automotive & Industrial Systems Company  
Automotive Infotainment Systems Business Division

Data de emisie:

8 Mai 2018

Locul de emisie:

Yokohama, Japonia

## Moldawische Modelle

## Freisprecheinrichtung (HFT)\*



Reglementării tehnice "Echipamente radio, echipamente terminale de telecomunicații și recunoașterea conformității acestora", aprobată prin Hotărârea Guvernului nr. 1274 din 23.11.2007.

Dieses Gerät ist für den Einsatz in der Republik Moldau vorgesehen.

DENSO TEN Limited  
2-2R, Goshō-dori 1-chome, Hyogo-ku, Kobe, 652-8510, Japan

**DENSO TEN**

**Declarație de conformitate**

No. 85R-328217-0060

Noi, DENSO TEN Limited declarăm pe propria noastră răspundere că produsul:

marca: DENSO TEN  
denumire comercială: Sistem audio auto  
tip sau model: FT0056A

la care se referă această declarație este în conformitate cu cerințele esențiale și celelalte prevederi aplicabile ale Reglementării tehnice "Echipamente radio, echipamente terminale de telecomunicații și recunoașterea conformității acestora", aprobată prin Hotărârea Guvernului nr. 1274 din 23.11.2007.

Produsul este în conformitate cu următoarele standarde și/sau documente normative:

**Spectrul radio:**

EN 300 328	V1.7.1 (2006-10)
EN 300 440-1	V1.6.1 (2010-08)
EN 300 440-2	V1.4.1 (2010-08)

**Compatibilitatea electromagnetică:**

EN 301 489-1	V1.9.2 (2011-09)
EN 301 489-3	V1.6.1 (2013-08)
EN 301 489-17	V2.2.1 (2012-09)

**Siguranța utilizatorului:**

EN 60065	2002+A1:2006+A11:2008+A2:2010+A12:2011
----------	--

Semnătura:   
Hiroyuki OHTOSHI

Funcția: General Manager  
Engineering Management Group  
Engineering Management Department

Data de emitere: 1 Noiembrie 2017  
Locul de emitere: Kobe, Japonia



Serbische Modelle

Fernbedienung\*

Wegfahrsperr\*

**KVALITET** Akcionarsko društvo za ispitivanje kvaliteta "KVALITET" NIS  
Акционарско друштво за испитивање квалитета "КВАЛИТЕТ" НИС  
Joint-stock company for quality testing "KVALITET" NIS

**POTVRDA O USAGLAŠENOSTI - RITTO** Broj: P1617162800  
CONFIRMATION OF CONFORMITY - R&TTE No.

Podnosilac zahteva: DELTA AUTOMOTO D.O.O.  
Applicant: 11070 NOVI BEOGRAD  
OMLADINSKIH BRIGADA 33A

Vrsta opreme: KLJUČ ZA DALJINSKI PRISTUP VOZILU  
Equipment category:

Oznaka tipa/modela: HLK6-3T  
Equipment type/model:

Robna marka: Honda Lock  
Equipment trademark:

Proizvođač: Honda Lock Mfg. Co., Ltd.  
Manufacturer: Japan

Vrednovana dokumentacija / Evaluated documentation:  
Laboratorija/ Bečehovost/Safety: UL, Japan, Inc. Head Office EMC Lab.:  
Ispitni izveštaji/ 100081841, 01.07.2013. /  
Laboratory/ 100082365-C, 24.08.2013. /  
Test report/ EM&EMC: UL, Japan, Inc. SHONAN EMC Lab.:  
100082365-B, 21.08.2013. /  
RITTO&TTE: UL, Japan, Inc. SHONAN EMC Lab.:  
100082365-A, 21.08.2013. /

Na osnovu gore navedene dokumentacije utvrđeno je da gore navedena oprema zadovoljava zahtevе "Pravilnika o radio opremi i telekomunikacionim terminalnim opremi" (S. glavaк RS, 11/2012).  
On the basis of the above mentioned documentation it is found that above mentioned equipment fulfills the requirements of the "Rulebook on Radio Equipment and Telecommunications Terminal Equipment Official Gazette RS, 11/2012".

Nastale promene u specifikaciji, tipu/modelu, komponentama, električnim karakteristikama opreme koј uđu na usaglašenost sa navedenim Pravilnikom moraju se prijaviti "Kvalitet" u.d. NIS.  
Any changes occur in the specification, type/model, components of the above, electrical construction which may influence on conformity to the above mention Rulebook, shall be forwarded to "Kvalitet".

Priložena potvrda za navedenu opremu: 06.11.2014. god. Potvrda: P1614116200

Mesto i datum izdavanja: Valј do: 01.11.2020.  
Place and date: NIS, 02.11.2017.

Generaјni direktor  
Vladimir Vučkinović, dipl.inž.

Ovaj dokument važi samo za proizvode koji su utvrđeni sa proizvodima koji su bili predmet vrednovanja.  
Buđ. Svetog Cara Konstantina 82-86, NIS 18000, Srbija. Tel: (018)550-766, 550-624, Fax: (018)550-036, 550-058  
e-mail: office@kvalitet.co.rs, http://www.kvalitet.co.rs

**KVALITET** Akcionarsko društvo za ispitivanje kvaliteta "KVALITET" NIS  
Акционарско друштво за испитивање квалитета "КВАЛИТЕТ" НИС  
Joint-stock company for quality testing "KVALITET" NIS

**POTVRDA O USAGLAŠENOSTI - RITTO** Broj: P1617162900  
CONFIRMATION OF CONFORMITY - R&TTE No.

Podnosilac zahteva: DELTA AUTOMOTO D.O.O.  
Applicant: 11070 NOVI BEOGRAD  
OMLADINSKIH BRIGADA 33A

Vrsta opreme: UREDAJ ZA BLOKADU KONTAKT BRAVE VOZILA  
Equipment category:

Oznaka tipa/modela: HLK6-1R  
Equipment type/model:

Robna marka: Honda Lock  
Equipment trademark:

Proizvođač: Honda Lock Mfg. Co., Ltd.  
Manufacturer: Japan

Vrednovana dokumentacija / Evaluated documentation:  
Laboratorija/ Bečehovost/Safety: UL, Japan, Inc. Head Office EMC Lab.:  
Ispitni izveštaji/ 32EE0044-HD-02-B, 26.03.2013. /  
Laboratory/ EM&EMC: UL, Japan, Inc. SHONAN EMC Lab.:  
Test report/ 32EE0044-SH-02-C, 15.01.2013. /  
RITTO&TTE: UL, Japan, Inc. SHONAN EMC Lab.:  
32EE0044-SH-02-C, 15.01.2013. /  
32EE0044-SH-02-B, 15.01.2013. /

Na osnovu gore navedene dokumentacije utvrđeno je da gore navedena oprema zadovoljava zahtevе "Pravilnika o radio opremi i telekomunikacionim terminalnoj opremi" (S. glavaк RS, 11/2012).  
On the basis of the above mentioned documentation it is found that above mentioned equipment fulfills the requirements of the "Rulebook on Radio Equipment and Telecommunications Terminal Equipment Official Gazette RS, 11/2012".

Nastale promene u specifikaciji, tipu/modelu, komponentama, električnim karakteristikama opreme koј uđu na usaglašenost sa navedenim Pravilnikom moraju se prijaviti "Kvalitet" u.d. NIS.  
Any changes occur in the specification, type/model, components of the above, electrical construction which may influence on conformity to the above mention Rulebook, shall be forwarded to "Kvalitet".

Priložena potvrda za navedenu opremu: 06.11.2014. god. Potvrda: P1614116200

Mesto i datum izdavanja: Valј do: 01.11.2020.  
Place and date: NIS, 02.11.2017.

Generaјni direktor  
Vladimir Vučkinović, dipl.inž.

Ovaj dokument važi samo za proizvode koji su utvrđeni sa proizvodima koji su bili predmet vrednovanja.  
Buđ. Svetog Cara Konstantina 82-86, NIS 18000, Srbija. Tel: (018)550-766, 550-624, Fax: (018)550-036, 550-058  
e-mail: office@kvalitet.co.rs, http://www.kvalitet.co.rs

Serbische Modelle

Schlüsselloses Zugangssystem (Smart Entry & Start)\*

Schlüssellose Fernbedienung

PCU



Akcionarsko društvo za ispitivanje kvaliteta "KVALITET" NS  
Акционарно друштво за испитивање квалитета "КВАЛИТЕТ" НС  
Joint-stock company for quality testing "KVALITET" NS



ATE  
AUTOMOTIVE TESTING EQUIPMENT  
EST. 1992 TEL: 011 334 10 00

**POTVRDA O USAGLAŠENOSTI - RITTO** Broj: **P161702200**  
**CONFIRMATION OF CONFORMITY - R&TTE** No. **P161702200**

**Podnositelj zahteva:** RTTE CONSULTING DOO  
**Applicant:** 11000 BEOGRAD  
MARIČKA 28/29

**Vrsta opreme:** KLJUČ ZA DALJINSKI PRISTUP VOZILU  
**Equipment category:**

**Oznaka tipa/modela:** V2x/V4x  
**Equipment type/model:**

**Robna marka:** Continental  
**Equipment trademark:**  
**Proizvođač:** Continental Automotive GmbH  
**Manufacturer:** Germany

**Vrednovana dokumentacija:** Evaluated documentation:  
**Laboratorij/** Bežbednost/Safety: M.Duđić Hochfrequenz-Technik:  
**Ispitni izveštaj:** 12008045, 02.11.2012./  
**Laboratory/** 12008046, 02.11.2012./  
**Test report:** EM/EMC: M.Duđić Hochfrequenz-Technik:  
12008044, 02.11.2012./  
RITTO/RÄTTE: M.Duđić Hochfrequenz-Technik:  
12008042, 02.11.2012./  
12008043, 02.11.2012./

Na osnovu gore navedene dokumentacije utvrđeno je da gore navedena oprema zadovoljava zahtevе "Priloga A radio opremi i telekomunikacionoj terminalnoj opremi" (SI, glasnik RS, 11/2012).  
On the basis of the above mentioned documentation it is found that above mentioned equipment fulfils the requirements of the Rulesbook on Radio Equipment and Telecommunications Terminal Equipment (Official Gazette RS, 11/2012).

Nastale promene u specifikaciji, tipu/modelu, komponentama, električnim karakteristikama opreme koji utiču na usaglašenost sa navedenim Prilozima moraju se prijaviti "Kvalitet" sa d.d. NS.  
Any changes occur in the specification, type/model, components of the design, electrical construction which may influence on conformity to the above mention Rulesbook, shall be forwarded to "Kvalitet".

Prvo izdavanje Potvrde za navedenu opremu: 16.05.2014. Broj Potvrde: P1614053800

**Mesto i datum izdavanja:** **Važi do:**  
Niš, 12.05.2017. 11.05.2020.

**Generelni direktor**  
Vladimir Vukašinić, dipl.ing.

Ovaj dokument važi samo za proizvode koji su izdati sa proizvođača koji su bili predmet vrednovanja.  
Bul. Svetlog Cara Konstantina 62-66, N4 18000, Srbija, Tel: (018)650-766, 650-624, Fax: (018)650-636, 650-068  
e-mail: office@kvalitet.co.rs, http://www.kvalitet.co.rs



Akcionarsko društvo za ispitivanje kvaliteta "KVALITET" NS  
Акционарно друштво за испитивање квалитета "КВАЛИТЕТ" НС  
Joint-stock company for quality testing "KVALITET" NS



ATE  
AUTOMOTIVE TESTING EQUIPMENT  
EST. 1992 TEL: 011 334 10 00

**POTVRDA O USAGLAŠENOSTI - RITTO** Broj: **P1617074400**  
**CONFIRMATION OF CONFORMITY - R&TTE** No. **P1617074400**

**Podnositelj zahteva:** RTTE CONSULTING DOO  
**Applicant:** 11000 BEOGRAD  
MARIČKA 28/29

**Vrsta opreme:** SISTEM ZA DALJINSKI PRISTUP VOZILU  
**Equipment category:**

**Oznaka tipa/modela:** 40527612  
**Equipment type/model:**

**Robna marka:** Continental  
**Equipment trademark:**  
**Proizvođač:** Continental Automotive GmbH  
**Manufacturer:** Germany

**Vrednovana dokumentacija:** Evaluated documentation:  
**Laboratorij/** Bežbednost/Safety: M.Duđić Hochfrequenz-Technik:  
**Ispitni izveštaj:** 12008155, 14.12.2012./  
**Laboratory/** 12008152, 14.12.2012./  
**Test report:** EM/EMC: M.Duđić Hochfrequenz-Technik:  
12008151, 14.12.2012./  
RITTO/RÄTTE: M.Duđić Hochfrequenz-Technik:  
12008156, 14.12.2012./

Na osnovu gore navedene dokumentacije utvrđeno je da gore navedena oprema zadovoljava zahtevе "Priloga A radio opremi i telekomunikacionoj terminalnoj opremi" (SI, glasnik RS, 11/2012).  
On the basis of the above mentioned documentation it is found that above mentioned equipment fulfils the requirements of the Rulesbook on Radio Equipment and Telecommunications Terminal Equipment (Official Gazette RS, 11/2012).

Nastale promene u specifikaciji, tipu/modelu, komponentama, električnim karakteristikama opreme koji utiču na usaglašenost sa navedenim Prilozima moraju se prijaviti "Kvalitet" sa d.d. NS.  
Any changes occur in the specification, type/model, components of the design, electrical construction which may influence on conformity to the above mention Rulesbook, shall be forwarded to "Kvalitet".

Prvo izdavanje Potvrde za navedenu opremu: 16.05.2014. Broj Potvrde: P1614053700

**Mesto i datum izdavanja:** **Važi do:**  
Niš, 16.05.2017. 15.05.2020.

**Generelni direktor**  
Vladimir Vukašinić, dipl.ing.

Ovaj dokument važi samo za proizvode koji su izdati sa proizvođača koji su bili predmet vrednovanja.  
Bul. Svetlog Cara Konstantina 62-66, N4 18000, Srbija, Tel: (018)650-766, 650-624, Fax: (018)650-636, 650-068  
e-mail: office@kvalitet.co.rs, http://www.kvalitet.co.rs

Informationen

\* Nicht verfügbar für alle Modelle

## Serbische Modelle

## Schlüsselloses Zugangssystem (Smart Entry &amp; Start)\*

## ENGINE START/STOP-Taste

**ALPS** ALPS ELECTRIC CO., LTD. Engineering Headquarters  
6-3-36, Nakazato, Furukawa, Osaka-city, Hyogo-pref, 989-4181, Japan  
© Phone +81 225-23-8111 Fax +81 225-23-4129

**DECLARATION OF CONFORMITY**  
For

**CE** Product: Immobiliser base station  
Model: TWK1A0028

Supplied by  
ALPS ELECTRIC CO., LTD.  
6-3-36, Nakazato, Furukawa, Osaka-city,  
Miyagi-pref., JAPAN 989-6181

Technical Construction File held by  
ALPS ELECTRIC CO., LTD.  
6-3-36, Nakazato, Furukawa, Osaka-city,  
Miyagi-pref., JAPAN 989-6181

Standard used for comply

R&TTE Directive (Article 3.1(a) Safety)	EN 60965: 2002 + Amd.1: 2006 + Amd.11: 2008 + Amd.2: 2010 + Amd.12: 2011
R&TTE Directive (Article 3.1(b) EMC)	EN 301 459-1 V1.9.2: 2011 EN 301 459-3 V1.6.1: 2013
R&TTE Directive (Article 3.2 Spectrum)	EN 300 330-1 V1.7.1: 2010 EN 300 330-2 V1.5.1: 2010

**Means of Conformity**

We declare under our sole responsibility that the Product (s) is conformity with the essential requirements and other relevant requirements of the Radio and Telecommunication Terminal Equipments (R&TTE) Directive (1999/5/EC).

Date of issue: July 11, 2014

Signature of Responsible Person:

*Toshiya Ikarashi*  
Toshiya Ikarashi  
Group Leader  
GROUP1 ENGINEERING DEPT.M5

Serbische Modelle

Freisprecheinrichtung (HFT)\*

Ovim, Panasonic, deklarirše da je BH1401 u skladu sa osnovnim zahtevima i ostalim relevantnim odredbama Direktive 2014/53/EU



Kvalitetsko društvo za ispitivanje kvalitete "KVALITET" NIS  
Ассенирачко друштво за испитивање квалитета "КВАЛИТЕТ" Нису  
Joint-stock company for quality testing "KVALITET" NIS



**POTVRDA O USAGLAŠENOSTI - RITTO**    Broj: **P1617132700**  
**CONFIRMATION OF CONFORMITY - R&TTE**    No.:

**Podnositel zahteva:** RTTE CONSULTING DOO  
*Applicant:* 11000 BEOGRAD  
 MARIČKA 28/29

**Vrsta opreme:** AUDIO UREDAJ ZA AUTOMOBIL (SA BLUETOOTH MOODLOM FC6000TH HIA)  
*Equipment category:*

**Oznaka tipa/modela:** BH1401  
*Equipment type/model:*

**Robna marka:** Panasonic  
*Equipment trademark:*  
**Proizvođač:** PANASONIC CORPORATION  
*Manufacturer:* JAPAN

**Vrednovana dokumentacija / Evaluated documentation:**  
**Laboratorija/ ispitni listovi:** 115712319, 22.02.2017.  
 UL Japan, Inc. See EMC Lab.  
**Laboratory/ Test report:** 115712324, 24.04.2017.  
 EMV-EMC, UL Japan, Inc. Kasilima EMC Lab.  
 115712304-R1, 15.05.2017.  
 RITTO R&TTE, UL Japan, Inc. See EMC Lab.  
 115712314-R1, 04.04.2017.  
 UL Japan, Inc. Yokohama EMC Lab.  
 115712151-R1, 15.05.2017.

Na osnovu gore navedene dokumentacije utvrdjeno je da gore navedena oprema zadovoljava zahtev Pravilnika o radio opremi i telekomunikacionoj terminalnoj opremi (S1, glasnik RS, 11/2012).  
 On the basis of the above mentioned documentation it is found that above mentioned equipment fulfils the requirements of the Wireless or Radio Equipment and Telecommunications Terminal Equipment (CET) Class 02, (11/2012).  
 Nastale promene u specifikaciji, tipu/modelu, komponentama, električnim karakteristika opreme koji utiču na usaglašenost sa navedenim Pravilnikom moraju se prijaviti "Kvalitet" u s.d. NIS.  
 Any changes occur in the specification, type/model, components of the device, electrical characteristics which may influence on conformity to the above mention Rulesbook, shall be forwarded to "Kvalitet".

**Mesto i datum izdavanja:**    Važi do:

*Place and date:*                      Valid until:

NIS, 06.06.2017.                      05.09.2020.



*Official director*

Vladimir Vukadinović, dipl.inž.

Ovaj dokument važi samo za proizvode koji su ispitivani sa proizvođača koji su bili predmet vrednovanja.  
 Bu. Svetog Cara Konstantina 62-66, NIS 18000, Srbija. Tel: (018)500-705, 500-624, Fax: (018)500-636, 500-098  
 e-mail: office@kvalitet.co.rs    http://www.kvalitet.co.rs

Informationen

\* Nicht verfügbar für alle Modelle

Serbische Modelle

Freisprecheinrichtung (HFT)\*

Die neueste „KONFORMITÄTSERKLÄRUNG“ (DoC) ist verfügbar unter:

Adresse DoC: DENSO TEN Limited  
2-28, Goshō-dori 1-chome, Hyogo-ku, Kobe, 652-8510, Japan

Ovim , DENSO TEN Limited, izjavljuje da ovaj FT0056A je usklađen sa bitnim zahtjevima i drugim relevantnim odredbama Direktive 1999/5/EC.

Der Unternehmensname von FUJITSU TEN LIMITED wurde am 1. November 2017 zu DENSO TEN Limited geändert.

**KVALITET**  
Akcionarsko društvo za ispitivanje kvaliteta "KVALITET" NB  
Акционарско друштво за испитивање квалитета "КВАЛИТЕТ" НБ  
Joint-stock company for quality testing "KVALITET" NB

**RITTO**  
RITTO CONSULTING DOO  
11000 BEOGRAD-ISAHOVIĆA  
KNEZA VIŠESLAVA 632.7

**POTVRDA O USAGLAŠENOSTI - RITTO** Broj: P1617174400  
**CONFIRMATION OF CONFORMITY - R&TTE** No:

**Podnosilac zahteva:** RITTO CONSULTING DOO  
**Applicant:** 11000 BEOGRAD-ISAHOVIĆA  
KNEZA VIŠESLAVA 632.7

**Vrsta opreme:** AUDIO UREĐAJ ZA AUTOMOBIL SA BLUETOOTH, WLAN I GPS  
**Equipment category:**

**Oznaka tipa/modela:** FT0056A  
**Equipment type/model:**

**Robna marka:** FUJITSU TEN  
**Equipment trademark:**

**Proizvođač:** FUJITSU TEN LIMITED  
**Manufacturer:** Japan

**Vrednovana dokumentacija** Evaluated documentation:  
**Bebednost/Safety:** UL Japan, Inc. Head Office EMC Lab:  
1007507H-H, 21.11.2013. /  
ES&EMC: UL Japan, Inc. Head Office EMC Lab:  
1007507H-C, 08.11.2013. /  
**Laboratorij/** RITTO/RITTE: UL Japan, Inc. Head Office EMC Lab:  
**Ispitni izveštaj:** 10374230H-H, 02.10.2014. /  
**Laboratory:** 10374230H-V, 02.10.2014. /  
**Test report:** 1007507H-C, 08.11.2013. /

Na osnovu gore navedene dokumentacije utvrđeno je da gore navedena oprema zadovoljava zahtev "Proveriti o radio opremi i telekomunikacionim terminalnoj opremi" iz glave RS, 11.02.010.  
On the basis of the above mentioned documentation it is found that above mentioned equipment fulfils the requirements of the Testbook on Radio Equipment and Telecommunication Terminal Equipment (Official Gazette RS, 11.02.010).

Navedene promene u specifikaciji, tipu/modelu, komponentama, električnim karakteristikama opreme koji utiču na usaglašenost sa navedenim Pravilnikom moraju se prijaviti "Kvalitet" u o. c. NB.  
Any changes occur in the specification, type/model, components of the device, electrical construction which may influence on conformity to the above mentioned Rulebook, shall be forwarded to "Kvalitet".

Priča izdavanja Potvrde za navedeno opremu: 28.11.2017. Broj Potvrde: P1614126000

**Mesto i datum izdavanja:** Vršiti do: 11.11.2017. **Generelni direktor**  
**Place and date:** Valid until: 11.11.2017. **Vladimir Vukosavljević, dipl.inž.**

Ovaj dokument važi samo za proizvode koji su istovremeno sa proizvođačima koji su bili predmet vrednovanja.  
This document is valid only for products which were simultaneously with the manufacturers who were the subject of the evaluation.  
Bul. Svetog Cara Konstantina 62-66, NB 10000, Beograd, Srbija. Tel: 018.950-796, 450-924. Fax: 018.950-636, 190-068  
e-mail: office@kvalitet.co.rs, http://www.kvalitet.co.rs

Marokkanische Modelle

Fernbedienung\*

AGRÉÉ PAR L' ANRT MAROC  
 Numéro d' agrément: MR 8359 ANRT 2013  
 Date d' agrément: 19/07/2013

ROYAUME DU MAROC  
 ANRT  
 Agence Nationale de Régulation des Télécommunications  
 DIRECTION TECHNIQUE  
 N°R/ : ANRT/TEC/DAA/SAGE/DT/1042013

Rabat le 19 JUIL 2013

**CERTIFICAT D'AGRÈMENT**

• Vu la Loi N° 24-98 RELATIVE A LA POSTE ET AUX TELECOMMUNICATIONS TELLE QU'ELLE A ETE MODIFIEE ET COMPLETEE ;  
 • Vu la DECISION ANRT/DG/N°1204 DU 20 FÉVRIER 2004 FIXANT LE REGIME D'AGRÈMENT DES EQUIPEMENTS TERMINAUX ET DES INSTALLATIONS RADIOELECTRIQUES TELLE QUE COMPLETEE PAR LA DECISION ANRT/DG/N°0608 DU 28 JUILLET 2006 ;  
 • Vu la DECISION ANRT/DG/N°0745 DU 20 JUILLET 2006 FIXANT LES SPECIFICATIONS TECHNIQUES D'AGRÈMENT DES EQUIPEMENTS TERMINAUX ET DES INSTALLATIONS RADIOELECTRIQUES ELLE OU TELLE A ETE MODIFIEE ET COMPLETEE PAR LA DECISION ANRT/DG/N°0508 DU 22 JUILLET 2008 ;  
 • Vu la DECISION ANRT/DG/N°0710 DU 13 OCTOBRE 2010 FIXANT LES CONDITIONS TECHNIQUES D'UTILISATION DES INSTALLATIONS RADIOELECTRIQUES COMPOSEES D'APPAREILS DE FAIBLE PUISSANCE ET DE FAIBLE PORTEE (AZFP) ;  
 • Vu l'ENGAGEMENT DE CONFORMITE AUX SPECIFICATIONS TECHNIQUES DECLAREES DEPOSE LORS DE LA DEMANDE.

L'ANRT DECIDE D'ACCORDER L'AGRÈMENT A L'EQUIPEMENT DÉSIGNÉ CI-DESSOUS :

DESIGNATION	EMETTEUR AZFP	N° d'AGRÈMENT	MR 8359 ANRT 2013
MARQUE	HONDA LOCK	DELIVRE LE	19/07/2013
TYPE	HLIKE-3T	EXPIRE LE	18/07/2023
FABRICANT	HONDA LOCK MFG. CO., LTD		

CARACTÉRISTIQUES TECHNIQUES :

BANDES DE FREQUENCES	EMISSIION
PUISSANCE APPARENTE TAYONNÉE : -13.8 dBm	433.92 MHz

SPECIFICATIONS TECHNIQUES APPLICABLES :

INTERFACES SUBJECTES A L'AGRÈMENT	ALPÈRE TELECOMMUNICATIONS	COMPATIBILITE ELECTROMAGNETIQUE	SECURITE ELECTRIQUE	EMMISSION AUX RAYONS MOUS ENCOMBRES
RADIOELECTRIQUE 433 MHz	ANRT-STAIR-AZFP <sub>max</sub>	EN 301 488-1/2	EN 60665	EN 62479 EN 62311

CONDITIONS DE COMMERCIALISATION :

- LES PERSONNES PHYSIQUES OU MORALES, QUI SOUHAITENT COMMERCIALISER L'INTERFACE RADIOELECTRIQUE AZFP PRÉSENTE DANS LE MATÉRIEL OBJET DU PRÉSENT CERTIFICAT DOIVENT :
  - DÉPOSER, AU PRÉALABLE, UNE DEMANDE AUPRÈS DE L'ANRT, ACCOMPAGNÉE D'UN ENGAGEMENT D'ONNET REMPLI, CONFORMEMENT A LA DECISION ANRT/DG/N°0710 SUBSTITUTIONNELLE ;
  - TENIR A JOUR UN REGISTRE COMPORTANT LES INFORMATIONS DEMANDEES PAR LA DITE DECISION.

CONDITIONS D'USAGE :

- L'UTILISATION DE L'INTERFACE RADIOELECTRIQUE AZFP PRÉSENTE DANS LE MATÉRIEL OBJET DU PRÉSENT CERTIFICAT EST LIBRE SOUS RÉSERVE DU RESPECT DES CONDITIONS D'EXPLOITATIONS PRÉCISÉES DANS LES DÉCISIONS SUBSTITUTIONNELLES REGISSTRANT L'USAGE DES APPAREILS DE FAIBLE PORTEE ET FAIBLE PUISSANCE (AZFP) ;
- TOUTE MODIFICATION QUE SUBIT CE MATÉRIEL POSTÉRIEUREMENT A SON AGRÈMENT, NOTAMMENT AU NIVEAU DE SES CARACTÉRISTIQUES TECHNIQUES, CE MATÉRIEL DEVRA ÊTRE SOUMIS A UN NOUVEAU AGRÈMENT ;
- EN CAS DE CHANGEMENT A LA RÉGLEMENTATION EN VIGUEUR, RENDAINT NECESSAIRE D'APPORTER DES MODIFICATIONS AU PRÉSENT EQUIPEMENT OU A LA PROCÉDURE APPLICABLE POUR SON USAGE OU SON AGRÈMENT, VOTRE SOCIÉTÉ SERA TENUE DE S'Y CONFORMER ;
- EN CAS D'INFRACTION A LA RÉGLEMENTATION EN VIGUEUR, CET AGRÈMENT PEUT ÊTRE SUSPENDU OU RETIRÉ. VOTRE SOCIÉTÉ EST PRÉALABLE DES SANCTIONS PRÉVUES PAR LA RÉGLEMENTATION EN VIGUEUR.

CERTIFICAT D'AGRÈMENT ACCORDÉ À :

Raison sociale : REAL TIME TELECOMMUNICATION  
 Adresse : 70, RUE MELOUNA ARRT 2 AGDAL RABAT.

Abdelhakim BELKADMOU  
 Chef du Service

AGENCE NATIONALE DE RÉGLEMENTATION  
 DES TÉLÉCOMMUNICATIONS

ANRT  
 Centre d'opérations, S.E. Al-Roud  
 Hay Riad, BP: 2939, Rabat 10 100  
 Téléphone : (31) 2 37 11 81 00  
 Télécopie : (71) 2 37 30 38 42  
 www.anrt.ma

Informationen

\* Nicht verfügbar für alle Modelle

Marokkanische Modelle

Wegfahrsperre\*

AGRÉÉ PAR L' ANRT MAROC  
 Numéro d' agrément: MR 8091ANRT 2013  
 Date d' agrément: 25/04/2013

ROYAUME DU MAROC  
 LE ROYAUME DU MAROC

**ANRT**  
 Agence Nationale de Régulation  
 des Télécommunications  
 DIRECTION TECHNIQUE  
 (N°M : ANRT/DT/CGAA/SAG/SD/06/10/013)

Rabat le 25 AVR 2013

**CERTIFICAT D'AGRÈMENT**

- Vu la Loi N° 24-99 relative à la Poste et aux Télécommunications telle qu'elle a été modifiée et complétée ;  
 - Vu la Décision ANRT/DC/N°1204 du 28/10/2004 ayant le même objet que le présent agrément, DEMANDA ET DES INSTALLATIONS RADIOÉLECTRIQUES TELLE QUE COMPLÉTÉE PAR LA DÉCISION ANRT/DC/N°0609 du 28 JUILLET 2006 ;  
 - Vu la Décision ANRT/DC/N°0708 du 28 JUILLET 2006 ayant les spécifications techniques d'agrément des ÉQUIPEMENTS TERMINAUX ET DES MODIFICATIONS RADIOÉLECTRIQUES TELLE QU'ELLE A ÉTÉ MODIFIÉE ET COMPLÉTÉE PAR LA DÉCISION ANRT/DC/N°0509 du 22 JUILLET 2009 ;  
 - Vu la Décision ANRT/DC/N°0770 du 15 OCTOBRE 2010 ayant les conditions techniques d'utilisation des INSTALLATIONS RADIOÉLECTRIQUES COMPOSÉES D'APPAREILS DE CHARGE FISSIONNABLES ET DE FAIBLE PORTÉE (AZFP) ;  
 - Vu l'engagement de conformité aux spécifications techniques déclarées déposé LORS DE LA DEMANDE.

L'ANRT DÉCIDE D'ACCORDER L'AGRÈMENT À L'ÉQUIPEMENT DÉSIGNÉ CI-DESSOUS :

DÉSIGNATION	ÉMETTEUR/RÉCEPTEUR AZFP	N° D'AGRÈMENT	MR 8091 ANRT 2013
MARQUE	HONDA LOCK	DELIVRE LE	25/04/2013
TYPE	HLIKE-1R	EXPIRE LE	24/04/2023
FABRICANT	HONDA LOCK Mfg. Co. LTD		

CARACTÉRISTIQUES TECHNIQUES :

BANDES DE FRÉQUENCES	ÉMISSION	RÉCEPTION
	125 KHZ	433,92 MHz

NIVEAU DE CHAMP MAGNÉTIQUE : 24,3 dBµV/m@3m

SPECIFICATIONS TECHNIQUES APPLICABLES :

INTERFACES SOUSSES À L'AGRÈMENT	ASPECT TELECOMMUNICATIONS	COMPATIBILITE ELECTROMAGNETIQUE	SECURITE ELECTRIQUE	EXPOSITION AUX RAYONNEMENTS ELECTROMAGNETIQUES
RADIOÉLECTRIQUE 433,92 MHz	ANRT-DT/AR-AZFP/0005	EN 301 489-1/3	EN 61005	EN 62470
RADIOÉLECTRIQUE 125 KHZ	ANRT-DT/AR-AZFP/0005			

CONDITIONS DE COMMERCIALISATION :

- LES PERSONNES PHYSIQUES OU MORALES, QUI SOUHAITENT COMMERCIALISER LE MATÉRIEL OBJET DU PRÉSENT CERTIFICAT DOIVENT :
  - DÉPOSER, AU PRÉALABLE, UNE DEMANDE AUPRES DE L'ANRT, ACCOMPAGNÉE D'UN ENGAGEMENT COMENT REMPLI CONFORMÉMENT À LA DÉCISION ANRT/DC/N°0770(SUBSTITUTIONNE) ;
  - TENIR À JOUR UN REGISTRE COMPORTANT LES INFORMATIONS DEMANDÉES PAR LA DITE DÉCISION.

CONDITIONS D'USAGE :

- L'UTILISATION DU MATÉRIEL OBJET DU PRÉSENT CERTIFICAT EST LIBRE SOUS RÉSERVE DU RESPECT DES CONDITIONS D'EXPLOITATIONS PRÉCISÉES DANS LES DÉCISIONS SUSMENTIONNÉES RÉGISSANT L'USAGE DES APPAREILS DE FAIBLE PORTÉE ET FAIBLE PUISSANCE (AZFP) ;
- TOUTE MODIFICATION QUE SUBIT CE MATÉRIEL, POSTÉRIEUREMENT À SON AGRÈMENT, NOTAMMENT AU NIVEAU DE SES CARACTÉRISTIQUES TECHNIQUES, CE MATÉRIEL DEVRA ÊTRE SOUMIS À UN NOUVEAU AGRÈMENT ;
- EN CAS DE CHANGEMENT À LA RÉGLEMENTATION EN VIGUEUR, RENDANT NÉCESSAIRE D'APORTER DES MODIFICATIONS AU PRÉSENT ÉQUIPEMENT OU À LA PROCÉDURE APPLICABLE POUR SON USAGE OU SON AGRÈMENT, VOTRE SOCIÉTÉ SERA TENUE DE S'Y CONFORMER ;
- EN CAS D'INSTRUCTION À LA RÉGLEMENTATION EN VIGUEUR, CET AGRÈMENT PEUT ÊTRE SUSPENDU OU RETIRÉ. VOTRE SOCIÉTÉ EST PASSIBLE DES SANCTIONS PRÉVUES PAR LA RÉGLEMENTATION EN VIGUEUR.

**CERTIFICAT D'AGRÈMENT ACCORDÉ À :**  
 RAYON SOCIAL : REAL TIME TELECOMMUNICATION  
 ADRESSE : 70 RUE MELDOUNA, APP2, AGDAL, RABAT.

AGENCE NATIONALE DE RÉGLEMENTATION  
 DES TÉLÉCOMMUNICATIONS

Abdelhakim BELKHADIR  
 Chef du Service Agréments

ANRT

Centre d'Études 103 Av. Abdel  
 Hady Kaddi BP 2638 63000 RP 030  
 Téléphone : (07) 8 13 11 81 80  
 Télécopie : (07) 8 13 23 81 42  
 www.anrt.ma

Marokkanische Modelle

Schlüsselloses Zugangssystem (Smart Entry & Start)\*  
Schlüssellose Fernbedienung

AGRÉÉ PAR L' ANRT MAROC  
Numéro d' agrément: MR 8477 ANRT 2013  
Date d' agrément: 2013/9/24

ANRT  
DIRECTION TECHNIQUE  
N°REF: ANRT/TEC/DMA/SAG/KO/7932013

Realtec, le 24 SEPT 2013

**CERTIFICAT D'AGRÈMENT**

VU LA LOI N° 24-99 RELATIVE À LA POSTE ET AUX TÉLÉCOMMUNICATIONS TELLE QU'ELLE A ÉTÉ MODIFIÉE ET COMPLÉTÉE ;  
VU LA DÉCISION ANRT/DCGN/0308 DU 20/12/2004 FIXANT LE RÉGIME D'AGRÈMENT DES ÉQUIPEMENTS TERMINAUX ET DES INSTALLATIONS RADIOÉLECTRIQUES TELLE QUE COMPLÉTÉE PAR LA DÉCISION ANRT/DCGN/0008 DU 28 JUILLET 2008 ;  
VU LA DÉCISION ANRT/DCGN/0708 DU 28 JUILLET 2009 FIXANT LES SPÉCIFICATIONS TECHNIQUES D'AGRÈMENT DES ÉQUIPEMENTS TERMINAUX ET DES INSTALLATIONS RADIOÉLECTRIQUES ELLE OU TELLE A ÉTÉ MODIFIÉE ET COMPLÉTÉE PAR LA DÉCISION ANRT/DCGN/0509 DU 22 JUILLET 2009 ;  
VU LA DÉCISION ANRT/DCGN/0813 DU 20 JUIN 2013 FIXANT LES CONDITIONS TECHNIQUES D'UTILISATION DES INSTALLATIONS RADIOÉLECTRIQUES COMPOSÉES D'APPAREILS DE FAIBLE PUISSANCE ET DE FAIBLE PORTÉE (AZFP) ;  
L'ENGAGEMENT DE CONFORMITÉ AUX SPÉCIFICATIONS TECHNIQUES DÉCLARÉES LORS DE LA DEMANDE

L'ANRT DÉCIDE D'ACCORDER L'AGRÈMENT À L'ÉQUIPEMENT DÉSIGNÉ CI-DESSOUS :

DESIGNATION	EMETTEUR AZFP	N° d'AGRÈMENT	MR 8477 ANRT 2013
MARQUE	CONTINENTAL	DELIVRÉ LE	24/09/2013
TYPE	ACURA FOB MY13.5-V2x	EXPIRE LE	23/09/2023
FABRICANT	CONTINENTAL AUTOMOTIVE GMBH		

CARACTÉRISTIQUES TECHNIQUES :

BANDES DE FRÉQUENCES	ÉMISSION
	433,860 MHz ET 434,160 MHz
PUISSANCE APPARENTE MAXIMALE	-22,8 dBm

SPECIFICATIONS TECHNIQUES APPLICABLES :

INTERFACES DOUBLES À 4 BANDAIS	ASPECT TÉLÉCOMMUNICATIONS	COMPATIBILITÉ ÉLECTROMAGNÉTIQUE	SECURITE ELECTRONIQUE	ÉMISSION AUX RAYONNEMENTS ELECTROMAGNETIQUES
Radioélectrique AZFP	ANRT-STAR-AZFP_0208	EN 301 488-1/3	EN 60950	EN 62479

CONDITIONS DE COMMERCIALISATION :

- LES PERSONNES, PHYSIQUES OU MORALES, QUI SOUS-AIENT COMMERCIALISER L'INTERFACE RADIOÉLECTRIQUE AZFP PRÉSENTE DANS LE MATÉRIEL, OBJET DU PRÉSENT CERTIFICAT DOIVENT :
  - DÉPOSER, AU PRÉALABLE, UNE DEMANDE AUPRÈS DE L'ANRT, ACCOMPAGNÉE D'UN ENGAGEMENT DONT REMPLI, CONFORMÉMENT À LA DÉCISION ANRT/DCGN/0813 SUSMENTIONNÉE.
  - TENIR À JOUR UN REGISTRE COMPORTANT LES INFORMATIONS DEMANDÉES PAR LA DITE DÉCISION.

CONDITIONS D'USAGE :

- L'UTILISATION DE L'INTERFACE RADIOÉLECTRIQUE AZFP PRÉSENTE DANS LE MATÉRIEL, OBJET DU PRÉSENT CERTIFICAT EST LIBRE SOUS RÉSERVE DU RESPECT DES CONDITIONS D'EXPLOITATIONS PRÉCISÉES DANS LES DÉCISIONS SUSMENTIONNÉES RÉGISSANT L'USAGE DES APPAREILS DE FAIBLE PORTÉE ET FAIBLE PUISSANCE (AZFP) ;
- TOUTE MODIFICATION QUE SOIT CE MATÉRIEL, POSTÉRIEUREMENT À SON AGRÈMENT, NOTAMMENT AU NIVEAU DE SES CARACTÉRISTIQUES TECHNIQUES, CE MATÉRIEL DEVRA ÊTRE SOUMIS À UN NOUVEAU AGRÈMENT ;
- EN CAS DE CHANGEMENT À LA RÉGLEMENTATION EN VIGUEUR, RENDANT NÉCESSAIRE D'APPORTER DES MODIFICATIONS AU PRÉSENT ÉQUIPEMENT OU À LA PROCÉDURE APPLICABLE POUR SON USAGE OU SON AGRÈMENT, VOTRE SOCIÉTÉ SERA TENUE DE S'Y CONFORMER ;
- EN CAS D'INFRACTION À LA RÉGLEMENTATION EN VIGUEUR, CET AGRÈMENT PEUT ÊTRE SUSPENDU OU RETIRÉ. VOTRE SOCIÉTÉ EST PASSIBLE DES SANCTIONS PRÉVUES PAR LA RÉGLEMENTATION EN VIGUEUR.

CERTIFICAT D'AGRÈMENT ACCORDÉ À :

Raison sociale : REALTIME TELECOMMUNICATION  
Adresse : 10, Rue Melouza PPT 2 FOGAL Rabat.

AGENCE NATIONALE DE RÉGLEMENTATION DES TÉLÉCOMMUNICATIONS  
ANRT

Abdelkarim BELKHAIR  
Chef du Service Agrément

Centre d'Offices: 83, Al-Roua,  
1009 Rabat, BP 2099 Rabat 10120,  
Téléphone : (03) 3 37 71 66 10,  
Web-site : (31) 3 37 20 38 42  
www.anrt.ma

Informationen

\* Nicht verfügbar für alle Modelle



Marokkanische Modelle

Schlüsselloses Zugangssystem (Smart Entry & Start)\*

UCU

AGRÉÉ PAR L' ANRT MAROC  
 Numéro d' agrément: MR 7815 ANRT 2013  
 Date d' agrément: 2013/1/28

Informationen

ROYAUME DU MAROC  
 ANRT  
 DIRECTION TECHNIQUE  
 N°: ANRT/TEC/GAA/SAG/0770013

Date: le 28 JAN 2013

**CERTIFICAT D'AGRÈMENT**

- Vu La N° 24-99 relative à LA PORTE et aux TELECOMMUNICATIONS TELLE QU'ELLE A ETE MODIFIEE ET COMPLETEE ;  
 - Vu LA DECISION ANRT/DGN/1204 DU 29/12/2004 fixant le REGIME D'AGRÈMENT DES EQUIPEMENTS TERMINAUX et DES INSTALLATIONS RADIOELECTRIQUES TELLE QUE COMPLETEE PAR LA DECISION ANRT/DGN/0906 DU 28 JUILLET 2009 ;  
 - Vu LA DECISION ANRT/DGN/0709 DU 28 JUILLET 2009 fixant LES SPECIFICATIONS TECHNIQUES D'AGRÈMENT DES EQUIPEMENTS TERMINAUX et DES INSTALLATIONS RADIOELECTRIQUES TELLE QU'ELLE A ETE MODIFIEE ET COMPLETEE PAR LA DECISION ANRT/DGN/0908 DU 22 JUILLET 2009 ;  
 - Vu LA DECISION ANRT/DGN/0719 DU 13 OCTOBRE 2010 fixant LES CONDITIONS TECHNIQUES D'UTILISATION DES INSTALLATIONS RADIOELECTRIQUES EMPLOSES D'APPAREILS DE FAIBLE PUISSANCE ET DE FAIBLE PORTEE (AZFP) ;  
 - Vu L'ENGAGEMENT DE CONFORMITE AUX SPECIFICATIONS TECHNIQUES DECLARÉES DEPUIS LORS DE LA DEMANDE.

L'ANRT DECIDE D'ACCORDER L'AGRÈMENT A L'EQUIPEMENT DESHONÉ CI-DESSOUS :

DESIGNATION	EMETTEUR/RECEPTEUR AZFP	N° D'AGRÈMENT	MR 7815 ANRT 2013
MARQUE	CONTINENTAL	DÉLIVRE LE	28/01/2013
TYPE	40527612	EXPIRE LE	27/01/2023
FABRICANT	CONTINENTAL AUTOMOTIVE GMBH		

CARACTERISTIQUES TECHNIQUES :

EMISSIION	RECEPTION	
BANDES DE FREQUENCES	125 KHZ	125 KHZ
NIVEAU DU CHAMP MAGNETIQUE : 15,708µA/m@10m		

SPÉCIFICATIONS TECHNIQUES APPLICABLES :

INTERFACES SOUMISES A L'AGRÈMENT	ASPECT TELECOMMUNICATIONS	ESSENCES DE RADIOTELECOM	ESSENCES DE SECURITE	ESSENCES AUX RATIONNEMENTS
RADIOELECTRIQUE 125 KHZ	ANRT-STAIR-AZFP	EN 201 489-1/3	EN 60950	EN 62288

CONDITIONS DE COMMERCIALISATION :

- LES PERSONNES, PHYSIQUES OU MORALES, QUI SOULAIENT COMMERCIALISER L'INTERFACE RADIOELECTRIQUE AZFP PRESENTE DANS LE MATERIEL QUI DOIT PRESENTER CERTAINES CARACTERISTIQUES :
- DEPOSER, AU PREALABLE, UNE DEMANDE ALORS DE L'ANRT, ACCOMPAGNEE D'UN ENGAGEMENT D'UN ENGAGEMENT FINANCIER CONFORMEMENT A LA DECISION ANRT/DGN/0719 SUSMENTIONNEE ;
- TENIR A JOUR UN REGISTRE COMPORTANT LES INFORMATIONS DEMANDEES PAR LAHONÉ DECISION

CONDITIONS D'USAGE :

- L'UTILISATION DE L'INTERFACE RADIOELECTRIQUE AZFP PRESENTE DANS LE MATERIEL OJET DU PRESENT CERTIFICAT EST LIMITE SOUS RESERVE DU RESPECT DES CONDITIONS D'UTILISATION PRECISEES DANS LA DECISION SUSMENTIONNEE REGARDANT L'USAGE DES APPAREILS DE FAIBLE PORTEE ET FAIBLE PUISSANCE (AZFP)
- TOUTE MODIFICATION QUE SUBIT LE MATERIEL POSTERIEUREMENT A SON AGRÈMENT, NOTAMMENT AU NIVEAU DE SES CARACTERISTIQUES TECHNIQUES, DE MATERIEL, DOIT ETRE SOUMISE A UN NOUVEL AGRÈMENT.
- EN CAS DE CHANGEMENT A LA REGLEMENTATION EN VIGUEUR, RENDANT NECESSAIRE D'APPORTER DES MODIFICATIONS AU PRESENT EQUIPEMENT OU A LA PROCEDURE AFFILIEE POUR SON USAGE OU SON AGRÈMENT, VOTRE SOCIETE SERA TENUE DE S'Y CONFORMER.
- EN CAS D'INFRACTION A LA REGLEMENTATION EN VIGUEUR, CET AGRÈMENT PEUT ETRE SUSPENDU OU RETIRE. VOTRE SOCIETE EST PUISSIBLE LES SANCTIONS PREVUES PAR LA REGLEMENTATION EN VIGUEUR.

CERTIFICAT D'AGRÈMENT ACCORDÉ A :

RASON SOCIALE : REAL TIME TELECOMMUNICATION  
 Adresse : 70 Rue Melcourt, Annex 2 Agdal- Rabat.

AGENCE NATIONALE DE REGLEMENTATION DES TELECOMMUNICATIONS

Abdelhakim BELKHAJIR  
 Chef de Service Agrément

ANRT  
 Centre: 01, Hassan, Bd. An-Nacir,  
 Hay Riad, BP 2929, Rabat 10, 100  
 Téléphone : (212) 3 37 17 84 83  
 Télécopie : (212) 3 37 30 99 62  
 www.anrt.ma

Marokkanische Modelle

Schlüsselloses Zugangssystem (Smart Entry & Start)\*  
**ENGINE START/STOP-Taste**

AGRÉÉ PAR L' ANRT MAROC  
Numéro d'agrément: MR 9492 ANRT 2014  
Date d'agrément: 23/07/2014



Ukrainische Modelle

Wegfahrsperre\*

[http://www.hondalock.co.jp/ukr\\_doc/hlik6-1r\\_ukr.pdf](http://www.hondalock.co.jp/ukr_doc/hlik6-1r_ukr.pdf)

Anschrift: Honda Lock Mfg. Co., Ltd.  
3700 Shimonaka, Sadowara-cho,  
Miyazaki-shi, Miyazaki,  
880-0293, Japan

Herstellername: Honda Lock Mfg. Co., Ltd.

Betriebsfrequenzbereich: 125 kHz

Maximale Ausgangsleistung: 148,8 dBµV/m bei 3 m

Name des Importeurs: Pride Motor LLC

Anschrift: 12, Sagaydachnoho Str., Kyiv,04070,  
Ukraine

**ДЕКЛАРАЦІЯ ПРО ВІДПОВІДНІСТЬ**

1. **Радиобезпечення: Радиобезпечення системи доступу до автомобіля т.н. «Honda Lock» моделі HLIK6-1R (Immobilizer System).**
2. Найменування та адреса виробника: «Honda Lock Mfg. Co., Ltd.» (3700 Shimonaka, Sadowara-cho, Miyazaki-shi, Miyazaki, Japan) / «Хонда Лок Мфг. Ко., Лтд.» (3700 Шімонака, Садовара-чо, Міязакі-ші, Міязакі, Японія).
3. Ця декларація відповідності складена під особисту відповідальність виробника.
4. Об'єкт декларації: Радиобезпечення системи доступу до автомобіля т.н. «Honda Lock» моделі HLIK6-1R (Immobilizer System).
5. Об'єкт декларації відповідає вимогам таких технічних регламентів:
  - Технічного регламенту радиобезпечення, затвердженого Національним Кабінетом Міністрів України від 24 травня 2017 р. №1553.
6. Посилання на відповідні стандарти з переліку національних стандартів, що були затверджені, або посилання на інші технічні специфікації, щодо яких декларується відповідність:
  - ДСТУ EN 60865:2013 (EN 60865:2014, IDT),
  - ДСТУ EN 62479:2014 (EN 62479:2010, IDT),
  - ДСТУ ETSI EN 301 489-1:2014 (EN 301 489-1 V1,9,2, IDT),
  - ETSI EN 301 489-1 V2.1.1,
  - ETSI EN 301 489-3 V2.1.1,
  - ETSI EN 300 130 V2.1.1,
  - ETSI EN 300 226-1 V3.1.1,
  - ETSI EN 300 226-2 V3.1.1.
7. Призначений орган з оцінки відповідності:
 

**ООВ «ОМЕГА» ТОВ «ВІ» «ОМЕГА» МС UA.TR.109**  
підприємство здійснює діяльність в сфері технічного регулювання в Україні згідно з

Виконано оцінку відповідності за процедурою експертизи типу (модель B) Технічного регламенту радиобезпечення та видав сертифікат експертизи типу: МС UA.TR.109.R.0445-18 від 14.11.2018 р.
8. У відповідних випадках опис компонентів та аксесуарів, у тому числі програмного забезпечення, згідно з типом радиобезпечення функціонує за призначенням і на яке поширюється ця декларація про відповідність.
9. Додаткова інформація: Радиобезпечення системи доступу до автомобіля т.н. «Honda Lock» моделі HLIK6-1R (Immobilizer System), що належить компанії «Honda Lock Mfg. Co., Ltd.» (3700 Shimonaka, Sadowara-cho, Miyazaki-shi, Miyazaki, Japan) та підприємстві «Honda Lock (Guangdong) Co., Ltd.» (№3 Guangnian Road, Ximo Lun Town, Zhongshan, Guangdong, 528415, China) / «Хонда Лок (Гуандун) Ко., Лтд.» (№3 Гуанніан Роуд, Ксімо Лун Таун, Жонгшань, Гуандун, 528415 Китай).

Підписано від імені та за дозвolenням виробника: уповноваженим представником ТОВ «АТК-11» (Україна, 03110, місто Київ, вулиця П'ятигорська, 19, корпус 6, офіс 1, код ЄДРПОУ 37849000).

м. Київ, Україна 14 листопада 2018 р.

Директор  А.С. Герасимко



**ЕКСПЕРТИЗУ ПРОВЕДІНО**  
ОСВІДОЧЕННЯ ТОВ «ОМЕГА»  
Дане в роботі від 14.11.2018 р.  
№ UA.109.DP.0445-18

Informationen

\* Nicht verfügbar für alle Modelle

Ukrainische Modelle

Schlüsselloses Zugangssystem (Smart Entry & Start)\*

Schlüssellose Fernbedienung

Anschrift: Continental Automotive GmbH  
Siemensstrasse 12 93055 Regensburg,  
Deutschland

Herstellername: Continental Automotive GmbH

Betriebsfrequenzbereich: 433,66 MHz +/- 16 kHz  
434,18 MHz +/- 16 kHz

Maximale Ausgangsleistung: 0 dBm

Name des Importeurs: Pride Motor LLC

Anschrift: 12, Sagaydachnogo Str., Kyiv,04070,  
Ukraine

Informationen

**ДЕКЛАРАЦІЯ ПРО ВІДПОВІДНІСТЬ**

1. **Радіобезпечення. Трансмітер - 433 МГц (визначення та радіоелектричне керування).**  
*(виріб, тип, номер партії та серійний номер)*

2. **ТОВ «Норіаком-Україна»** (офіс: 314, вул. Кірова 139, м. Мелітополь, Закарпатська обл., 72319, Україна, код ЄДРПОУ 37463168).  
*(найменування та адреса виробника або його уповноваженого представника)*

3. **Ця декларація відповідності видана під особистою відповідальністю виробника.**

4. **Об'єкт декларації:**  
Назва обладнання: модуль радіопередавача (Keyfob - Honda MV14);  
Модель: V2x, V4x;  
Головний джерело: «Continental»;  
Виробник: «Continental Automotive Guadalajara México, S.A. de C.V.» (Camino a la Tijera No. 3, Carretera Guadalajara- Km 3.5, Carretera Guadalajara Morelia Col. La Tijera, C.p. 45640 Tlalimalco de Zúñiga, Jalisco, México) / «Континентал Автомобілс Гваладарала Мехіко, С.А. де С.В.» (Каміно а ла Тієра № 3, Каррета Гваладарала-Км 3.5, Каррета Гваладарала Морелія Кол. Ла Тієра С.П. 45640 Талімалко де Зуїніга, Халіско Мехіко) / «Continental Automotive Changchun Co., Ltd.» (Jingyue Branch, 5800 Shengshi Street, 130000, Changchun, Jilin P.R. China) / «Континентал Автомобілс Чунчун Ко., Лтд.» (Діагнозує Врстач, 5800 Шенши Стріт, 130000, Чанчун, Джилін Р.Р. Китай).  
*Номер партії або серійний номер: пропусків виготовляється серіями.*

*(ідентифікація радіобезпечення, як ідеї записи ліцензійного вимог проєктування, може включати комерційні назви обладнання у разі потреби для ідентифікації відповідності радіобезпечення)*

5. **Об'єкт декларації відповідає вимогам «Технічного регламенту радіобезпечення», затвердженого постановою Кабінету Міністрів України від 24.05.2017р. № 255.**

6. **Стандарти з переліку міжнародних стандартів, що були застосовані, та інші стандарти з технічної специфікації, щодо яких досягається відповідність:**  
*(з переліку в таблиці наступного розділення):*  
ДСТУ EN 62368-1:2015 (EN 62368-1:2014, IDT);  
*(з електроміжнародних стандартів першої й другої частини розділення):*  
ДСТУ EN 301 489-1:2014 (EN 311 489-1 V1.9.2, IDT);  
ДСТУ ETSI EN 301 489-3:2009 (ETSI EN 301 489-3:2002, IDT)  
*(з електроміжнародних стандартів радіобезпечення розділу першого розділення розділення):*  
ДСТУ ETSI EN 300 228-2:2011 (ETSI EN 300 228-2:2007, IDT);  
ETSI EN 300 228-1 V3.1.0 (2016:05);  
ETSI EN 300 228-2 V3.1.1 (2017:02).

*(Інші стандарти ідентифікаційного номера, крім тих, які вказані)*

7. **Позначений орган з оцінки відповідності ООБ «Орган сертифікації Центр сертифікації матеріалів та виробів» (EU UA.TR.012)**  
*(найменування, ідентифікаційний номер згідно з розпорядком провадника органів)*

**Виконав роботи з оцінки відповідності за процедурою експертизи типу (Модуль В)**  
*(тип: автономний або об'єкт)*

8. **Вид дати сертифіката експертизи типу № UA.032.CT.0223-18 від 20 лютого 2018 р.**  
*(у разі застосування провадником органу з оцінки відповідності)*

9. **Додаткова інформація**

Підписавши від імені та за договором доручення № 20180503 від 03.02.2018 р. «Continental Automotive GmbH» (Siemensstrasse 12, D-93055 Regensburg, Germany) / «Континентал Автомобілс Гваладарала Мехіко» (Siemensstrasse 12, D-93055 Regensburg, Німеччина) уповноваженого представником в Україні ТОВ «Норіаком-Україна».

м. Мелітополь, Україна 21 лютого 2018 р.

*(підпис та/або відбиток)*

 О. В. Шелесті

**Вітає на обліку у ООБ ТОВ «ОС «СЕМ»» UA.032.D.0017-18**  
дата *21.02.2018*

Ukrainische Modelle

Schlüsselloses Zugangssystem (Smart Entry & Start)\*

PCU

Anschrift: Continental Automotive GmbH  
Siemensstrasse 12 93055 Regensburg,  
Deutschland

Herstellername: Continental Automotive GmbH

Betriebsfrequenzbereich: 125 kHz +/- 3 kHz

Maximale Ausgangsleistung: 66 dBuA/m auf 10 m

Name des Importeurs: Pride Motor LLC

Anschrift: 12, Sagaydachnogo Str., Kyiv,04070,  
Ukraine

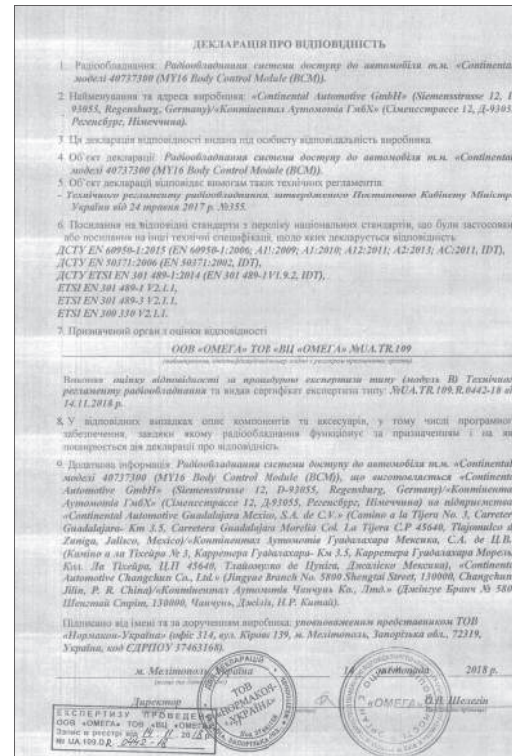

Informationen

\* Nicht verfügbar für alle Modelle

Ukrainische Modelle

Schlüsselloses Zugangssystem (Smart Entry & Start)\*  
PCU

**ДЕКЛАРАЦІЯ ПРО ВІДПОВІДНІСТЬ**

1. **Раціональдашма: RFID 125 кГц.**  
*(тип), тип, номер перені чи серійний номер*

2. **ТОВ «Нормакон-Україна»** (офіс: 314, вул. Кірова 139, м. Мелітополь, Запорізька обл., 72319, Україна, код ЄДРПОУ 37463168)  
*(назва/підприємства та адреса виробника або його уповноваженого представника)*

3. Ця декларація відповідності: і вказані під об'єктом і відповідальності виробника.

4. Об'єкт декларації:  
Назва об'єкта/система контролю доступу до автомобіля (Smart PCU system);  
Модель: 40S27412;  
Торговельний маркет: «Continental»;  
Виробник: «Continental Automotive GmbH» (Siemensstrasse 12, D-91055 Regensburg, Germany) / «Контінентал Аутомобіл ГмбХ» (Siemensstrasse 12, D-91055 Regensburg, Німеччина);  
Місце виробництва: «Continental Automotive Guadalajara México, S.A. de C.V.» (Polígono de Zaitija, Jalisco, Camino a la Tierra No. 3, Km 3.5 Carretera Guadalajara-Morelia, C.P. 45640 México) / «Контінентал Аутомобіл Гуадалахара Мехіко, С.А. де С.В.» (Полігоніко де Зайтіа, Халіско, Каміно а ла Тієрра Нум 3, Км 3.5 Каррєтєра Гуадалахар-Морєліа, С.П. 45640 Мєхіко); «Swanbital Automotive Changchun Co., Ltd.» (Jingde Branch, 5800 Shanghai Street, 130006, Changchun, Jilin P.R. China) / «Контінентал Аутомобіл Чанчун Ко., Лтд.» (Джеунте Ірєчє, 5800 Шєнгаї Стріт, 130006, Чанчун, Джекєін П.Р. Кєнє);  
Номер моделі або серійний номер: продукція виготовляється серійно.  
*(ідентифікаційні розробки/виробники, які для збору даних/власники або представники, мають включити номери членів виробника і ряди номерів для ідентифікації замовлення/раціональдашма)*

5. Об'єкт декларації відповідає вимогам «Технічного регламенту радіоблагодання», затвердженого постановою Кабінету Міністрів України від 24.05.2017р. № 355.

6. Стандарти з переліку національних стандартів, що були застосовані, та інші стандарти і технічні специфікації, щодо яких декларується відповідність:  
з безпеки (згідно з вказаними регламентами):  
ДСТУ EN 60950-1:2015 (EN 60950-1:2006 A11:2009 A1:2010 A12:2011 AC:2011 A2:2015, IDT);  
з електромагнітної сумісності (згідно з національними регламентами):  
ДСТУ EN 301 489-1:2014 (EN 301 489-1 V1.9.2, IDT);  
ДСТУ ETSI EN 301 489-3:2009 (ETSI EN 301 489-3:2002, IDT)  
ефективності використання радіочастотного ресурсу (згідно з національними регламентами):  
ДСТУ ETSI EN 300 330-2:2015 (ETSI EN 300 330-2:2010, IDT);  
ETSI EN 300 330 V2.1.1 (2017-02)  
*(у зазначених ідентифікаційному кодері, версії та дати вказані)*

7. Призначений орган з оцінки відповідності **ООВ «Бюро сертифікації/Центр сертифікацій матеріалів та виробів (№ UA.TK.072)**  
*(назва/орган ідентифікаційний номер згідно з реєстром національних органів)*

Вихідна робота з оцінки відповідності за запрошеною експертною групою (Модуль В)  
*(назва вказаного пая 001)*  
та видав сертифікат експертної групи № UA.BV.СТ.0125.18 від 11 вересня 2018р.  
*(у разі зазначення оригінального органу з оцінки відповідності)*

8. Додаткова інформація:  
Програми забезпечені не впливають на технічні характеристики радіоблагодання і не може бути змінено користувачем.

Вихід на об'єкт  
у ООВ ТОВ «СІЕМБ»  
ІД.002.0. 00120-18  
дата: 18.09.2018

Підписано під імені та за договором доручення № 20180503 від 03.05.2018р. «Контінентал Аутомобіл ГмбХ» (Siemensstrasse 12, D-91055 Regensburg, Німеччина) / «Continental Automotive GmbH» (Siemensstrasse 12, D-91055 Regensburg, Germany) уповноваженим представником в Україні ТОВ «Нормакон-Україна».

м. Мелітополь, Україна \_\_\_\_\_ 11 вересня 2018 р.

Директор ТОВ «Нормакон-Україна» \_\_\_\_\_ О. В. Шелєгін  
*(підписати та сканувати)*

Вихід на об'єкт  
у ООВ ТОВ «СІЕМБ»  
ІД.002.0. 00120-18  
дата: 18.09.2018

Ukrainische Modelle

Schlüsselloses Zugangssystem (Smart Entry & Start)\*  
ENGINE START/STOP-Taste

Anschrift: ALPS ELECTRIC CO., LTD.  
6-3-36, Nakazato, Furukawa, Osaki-city,  
Miyagi-pref., JAPAN 989-6181

Herstellername: ALPS ELECTRIC CO., LTD.

Betriebsfrequenzbereich: 125 kHz

Maximale Ausgangsleistung: 65 dBuV/m auf 3 m

Name des Importeurs: Pride Motor LLC

Anschrift: 12, Sagaydachnogo Str., Kyiv,04070,  
Ukraine

**ДЕКЛАРАЦІЯ ПРО ВІДПОВІДНІСТЬ № RTS.UKR.355-33/18**

**1. Радіобладиння (виріб, тип, номер партії чи серійний номер):**  
Радіобладиння (Immobilizer Base Station) торговельної марки HONDA моделі TWK1A0028 системи дистанційного керування доступом до автомобіля.

**2. Найменування та адреса виробника або його уповноваженого представника:**  
Уповноважений представник - ТОВ "Радіо Тест Стандарти", Україна, 03115, м.Київ, вул. Львівська, 22-а, кв. 135, код ЄДРПОУ: 39205151 (Довіреність "Альпе Електрик Ко., Лтд." ("Alps Electric Co., Ltd."), Японія, від 09.05.2018).

**3. Чи декларація відповідності видана під особисту відповідальність виробника:**  
"Альпе Електрик Ко., Лтд.", Японія, 6-3-36, Nakazato, Furukawa, Osaki-city, Miyagi-pref., 989-6181, Japan).

**4. Об'єкт декларації (ідентифікація радіобладиння, яка дає змогу забезпечити його простежуваність; може включити кольорове чітке зображення у разі потреби для ідентифікації зазначеного радіобладиння):**  
Радіобладиння моделі TWK1A0028 системи дистанційного керування доступом до автомобіля.

**5. Об'єкт декларації відповідає вимогам таких технічних регламентів:**  
Технічного регламенту радіобладиння;

**6. Посилання на відповідні стандарти з переліку національних стандартів, що були застосовані, або посилаю на інші технічні специфікації, щодо яких декларується відповідність (з зазначенням ідентифікаційного номера, версії та дати видання):**

Пункти "Технічного регламенту радіобладиння"	Стандарти	Номер протоколу випробувань	Виробничальна лабораторія (агестат акредитованої організація інформація)
Застосовані стандарти, що включені до "Переліку національних стандартів, відповідність яких надає презумову відповідності радіобладиння суттєвим вимогам"	-	-	-
n.7	Застосовані стандарти, що не включені до "Переліку національних стандартів, відповідність яких надає презумову відповідності радіобладиння суттєвим вимогам"	-	-
n.6, абзац 1	ДСТУ EN 60950-1:2015 (включено до кв. 1.2.3, 1.2.4, 1.7); ДСТУ EN 50364:2016;	7301 від 15.06.2018	ВЦ РІТ УЗІДПРТ (21227)
n.6, абзац 2	ДСТУ EN 301 489-1:2016 (кв. 8.2.9.2, 9.3) (з урахуванням ДСТУ IFSI EN 301 489-3:2009) ДСТУ IFSI EN 300 330-2:2015	7301 від 15.06.2018	ВЦ РІТ УЗІДПРТ (21227)

**7. Призначений орган з оцінки відповідності ДЕРЖАВНОГО ПІДПРИЄМСТВА "УКРАЇНСЬКИЙ НАУКОВО-ДОСЛІДНИЙ ІНСТИТУТ РАДІО І ТЕЛЕБІЧЕННЯ",**  
Ресурсний номер: UA.TRO28  
(найменування ідентифікаційний номер згідно з реєстром призначених органів)

виконав: **КСИМЕНЧЕНІВ ІРИНА**  
(підпис виконавця, н.п.м. 208)



Informationen

\* Nicht verfügbar für alle Modelle



## Ukrainische Modelle

Schlüsselloses Zugangssystem (Smart Entry & Start)\*  
ENGINE START/STOP-Taste

## Freisprecheinrichtung (HFT)\*



справжнім Panasonic Corporation заявляє, що тип радіобладнання \* відповідає Технічному регламенту радіобладнання;  
повний текст декларації про відповідність доступний на веб-сайті за такою адресою:  
<https://service.panasonic.ua/>  
(розділ «Технічне регулювання»)

моделі; [ \* ]  
BH1401, BH1601

Postanschrift:

Panasonic Corporation  
4261 Ikonobe-cho, Tsuzuki-ku, Yokohama  
City, 224-8520, Japan

Herstellername:

Panasonic Corporation

Betriebsfrequenzbereich:

2402–2480 MHz

Maximale Ausgangsleistung:

2,5 mW

Name des Importeurs:

Pride Motor LLC

Anschrift:

12, Sagaydachnogo Str., Kyiv, 04070,  
Ukraine

Ukrainische Modelle

Freisprecheinrichtung\*

[https://www.denso-ten.com/support/regulation/ua\\_doc/](https://www.denso-ten.com/support/regulation/ua_doc/)

Betriebsfrequenzbereich: Bluetooth: 2402–2480 MHz

WLAN: 2412–2472 MHz

Maximale Ausgangsleistung: Bluetooth: 4 dBm e.i.r.p

WLAN: 18 dBm e.i.r.p

Name des Importeurs: Pride Motor LLC

Anschrift: 12, Sagaydachnogo Str., Kyiv, 04070, Ukraine

**ДЕКЛАРАЦІЯ ПРО ВІДПОВІДНІСТЬ**

1. Радіобладання: *Присрій автомобільний мультимедійний (Car Audio) т.м. DENSO TEN моделі FT00564 з обладнанням радіодоступу (IEEE 802.11 b/g/n, інтерфейсом передачі даних Bluetooth), AM/FM та GPS-приймачем.*
2. Найменування та адреса виробника: «ДЕНСО ТЕН ЛІміті.» (2-28, Гішо-дори 1-срам, Хіоо-ку, м. Кобе, Японія)/«DENSO TEN Limited» (2-28, Goshu-dori 1-chome, Hyogo-ku, Kobe City, 652-8510, Japan).
3. Ця декларація відповідності видана під особисту відповідальність виробника
4. Об'єкт декларації: *Присрій автомобільний мультимедійний (Car Audio) т.м. DENSO TEN моделі FT00564 з обладнанням радіодоступу (IEEE 802.11 b/g/n, інтерфейсом передачі даних Bluetooth), AM/FM та GPS-приймачем.*
5. Об'єкт декларації відповідає вимогам таких технічних регламентів:
  - *Технічного регламенту радіобладнання, затвердженого Постановою Кабінету Міністрів України від 24 травня 2017 р. №355.*
6. Посилання на відповідні стандарти з переліку національних стандартів, що були застосовані, або посилання на інші технічні специфікації, щодо яких декларується відповідність:
  - ДСТУ ETSI EN 300 440-2:2014 (ETSI EN 300 440-2:2010, IDT);*
  - ДСТУ ETSI EN 300 328:2008 (ETSI EN 300 328:2006, IDT);*
  - ETSI EN 303 345 V1.1.7 (2017-03);*
  - ДСТУ EN 60965:2015 (EN 60965:2014, IDT);*
  - ДСТУ EN 62311:2014 (EN 62311:2008, IDT);*
  - ДСТУ ETSI EN 301 489-1:2014 (EN 301 489-1 V1.8.2, IDT);*
  - ДСТУ ETSI EN 301 489-17:2008 (ETSI EN 301 489-17:2002, IDT);*
  - ДСТУ ETSI EN 301 489-19:2008 (ETSI EN 301 489-19:2002, IDT).*
7. Призначення орган з оцінки відповідності

**ООБ «ОМЕГА» ТОВ «ВІІ «ОМЕГА» МСА.ТН.109**  
(найменування ідентифікаційний номер відомо з реєстру органів призначення)

Виконав: *оцінку відповідності та процедуру експертизи типу (модуль В) Технічного регламенту радіобладнання та видав сертифікат експертизи типу: МСА.ТН.109.Р.0319-18 від 01.09.2018 р.*

8. У відповідних вивадах опис компонентів та аксесорів, у тому числі програмного забезпечення, завдяки якому радіобладнання функціонує за призначенням і на яке поширюється дія декларації про відповідність.
9. Додаткова інформація: *Присрій автомобільний мультимедійний (Car Audio) т.м. DENSO TEN моделі FT00564 з обладнанням радіодоступу (IEEE 802.11 b/g/n, інтерфейсом передачі даних Bluetooth), AM/FM та GPS-приймачем, що викотвляється «ДЕНСО ТЕН ЛІміті.» (2-28, Гішо-дори 1-срам, Хіоо-ку, м. Кобе, Японія)/«DENSO TEN Limited» (2-28, Goshu-dori 1-chome, Hyogo-ku, Kobe City, 652-8510, Japan) на підприємстві: «DENSO TEN ELECTRONICS (Ukraine) Limited» No. 19, Xinhua Road, XinWu District 214628, Wuxi, Jiangsu China/Kumada; «Pride Ten Limited» (2-28, Goshu-dori 1-chome, Hyogo-ku, Kobe City, Hyogo Prefecture 652-8510, Japan/Японія).*

Підписано від імені та за дозвільним виробника: *уповноважений/представителем Приятого виробничо-комерційного фірми «ІСТ» 02225, Україна, м. Київ, просп. Мажарського, 19, СДРНОУ/16439760).*

*м. Київ, Україна* 01.09.2018 р.

**І.Ю. Шкарєвський**  
(підписати фірми)

Informationen

\* Nicht verfügbar für alle Modelle



## EC Declaration of Conformity



1. The undersigned, Mr. Ryoichi Hiraki, representing the manufacturers, herewith declares that the machinery described below fulfills all the relevant provisions of:
- The EC-directive 2006/42/EC on machinery

2. Description of the machinery

- a) Generic denomination: Pantograph jack  
b) Function: lifting motor vehicle

c) Model	d) Type
SNB	Honda Type-A
SJD	Honda Type-B
SZA	Honda Type-C
SAH	Honda Type-D
TP6	Honda Type-G
TSA	Honda Type-I
TVZ	Honda Type-J
TNY	Honda Type-K

3. Manufacturer (1) : Honda Type-A/B/G/G/L/K  
RIKENKAKI CO., LTD.  
5-6-12 Chiyoda Sakado-shi.  
Saitama 350-0214  
JAPAN

4. Manufacturer (2) : Honda Type-D/J  
CHANGZHOU RIKENSEKO MACHINERY CO., LTD.  
No. 5 Xinlin Road, Zhonglou Changzhou,  
Jiangsu CHINA

5. Legal person authorised to compile the technical file :  
Honda Motor Europe Ltd Belgian Branch  
p/a Honda Motor Europe Ltd – Aalst Office  
Wingsandveld 1 (Noord Y)  
B-6900 Aalst (Belgium)

6. References to harmonized standards	7. Other standards or specifications
EN1494:2000+A1:2008	-

8. Done at: Saitama, Japan  
9. Date: 1 December, 2009

*Ryoichi Hiraki*

Ryoichi Hiraki  
President of RIKENKAKI CO., LTD.  
President of CHANGZHOU RIKENSEKO  
MACHINERY CO., LTD.

Note: This declaration becomes invalid, if technical or operational modifications are introduced without the manufacturers consent.

### Deutsch (German)

#### EG-Konformitätserklärung

1. Der Unterzeichner, Herr Ryoichi Hiraki, Vertreter der Hersteller, erklärt hiermit, das die unten beschriebenen Maschinen den relevanten Bestimmungen von folgender Richtlinie entsprechen:

- EG-Richtlinie 2006/42/EC für Maschinen
- Beschreibung der Maschine

- a) Allgemeine Bezeichnung : Scherenwagenheber

- b) Funktion : Anhebung des Kraftfahrzeugs

- c) Modell d) Typ

4. Hersteller (2)

5. Juristische Person, die bevollmächtigt ist, die technische Datei zu erstellen

6. Bezug auf Standardübereinstimmungen

7. Andere Standards oder Spezifikationen

8. Ausgestellt in 9. Datum

### Français (French)

#### Déclaration de conformité CE

1. Le soussigné, M. Ryoichi Hiraki, représentant les fabricants, déclare par la présente que les machines décrites ci-dessous satisfont toutes les dispositions pertinentes de:

- La Directive CE 2006/42/EC concernant les machines

2. Description des machines

- a) Dénomination générique : Cric pantographe

- b) Fonction : levage de véhicule à moteur

- c) Modèle d) Type

4. Fabricant (2)

5. Personne morale habilitée à compiler le fichier technique

6. Références aux normes harmonisées

7. Autres normes ou spécifications

8. Fait à 9. Date

### Nederland (Dutch)

#### EG-conformiteitsverklaring

1. De ondergetekende, dhr. Ryoichi Hiraki, die de fabrikanten vertegenwoordigt, verklaart hierbij dat de hieronder beschreven machine voldoet aan alle relevante voorzieningen van:

- De EG-richtlijn 2006/42/EG voor machines
- 2. Beschrijving van de machine

- a) Generieke benaming : Pantograafkrik

- b) Functie : Motorvoertuig opheffen

- c) Model d) Type

4. Fabrikant (2)

5. Rechtspersoon geautoriseerd voor de samenstelling van het technische dossier

6. Referentie geharmoniseerde normen

7. Andere normen of specificaties

8. Plaats 9. Datum

### Dansk (Danish)

#### EF-overensstemmelseserklæring

1. Undertegnede, hr. Ryoichi Hiraki, som repræsenterer producenterne, erklærer hermed, at de herunder beskrevne maskiner overholder alle de relevante bestemmelser i:

- Maskindirektivet, EU-direktiv 2006/42/EF
- 2. Beskrivelse af maskinerne

- a) Generisk betegnelse : Saksedonkraft

- b) Funktion : Til at løfte motorkøretøj

- c) Model d) Type

4. Producent (2)

5. Juridisk person med bemyndigelse til at udarbejde den tekniske fil

6. Henvvisninger til harmoniserede standarder

7. Andre standarder eller specifikationer

8. Sted 9. Date

<p><b>Italiano (Italian)</b> Dichiarazione CE di Conformità 1. Il sottoscritto, Sig. Ryoichi Hiraki, rappresentante delle fabbriche, dichiara che il veicolo sotto riportato è conforme alle disposizioni pertinenti alla: •Direttiva 2006/42/CE relative agli autoveicoli 2. Descrizione della vettura a) Denominazione generica : Martinetto a pantografo b) Funzione : sollevamento veicolo a motore c) Modello d) Tipo 3. Fabbrica (1) 4. Fabbrica (2) 5. Legale autorizzato a costituire il fascicolo tecnico 6. Riferimento norme standard 7. Altre norme e specifiche 8. Eseguito a 9. Data</p>	<p><b>Ελληνικά (Greek)</b> Δήλωση Συμμόρφωσης ΕΚ 1. Ο υπογεγραμμένος, κ. Ryoichi Hiraki, ως εκπρόσωπος των κατασκευαστών, δηλώνει δια του παρόντος ότι το μηχανήμα που περιγράφεται παρακάτω πληροί όλες τις σχετικές διατάξεις της: •Κοινοτικής Οδηγίας 2006/42/ΕΚ σχετικά με μηχανήματα 2. Περιγραφή του μηχανήματος α) Συνήθης ονομασία : Γρύλος αυτοκινήτου β) Λειτουργία : Ανύψωση μηχανοκίνητων οχημάτων γ) Μοντέλο δ) Τύπος 3. Κατασκευαστής (1) 4. Κατασκευαστής (2) 5. Νομικό πρόσωπο εξουσιοδοτημένο για τη σύνταξη του τεχνικού φακέλου 6. Αναφορές στα εναρμονισμένα πρότυπα 7. Άλλα πρότυπα ή προδιαγραφές 8. Συντάχθηκε στη 9. Ημερομηνία</p>
<p><b>Português (Portuguese)</b> Declaração de Conformidade CE 1. O abaixo-assinado, Ryoichi Hiraki, representando os fabricantes através desta, declara que a maquinaria descrita abaixo cumpre todas as disposições referentes à: •Diretiva 2006/42/CE, sobre máquinas. 2. Descrição da maquinaria a) Denominação genérica : Macaco de tesoura b) Função : Elevação de veículo motor c) Modelo d) Tipo 3. Fabricante (1) 4. Fabricante (2) 5. Pessoa jurídica autorizada a compilar o processo técnico 6. Referências às normas harmonizadas 7. Outras normas ou especificações 8. Elaborado em 9. Data</p>	<p><b>Svenska (Swedish)</b> EG-försäkran om överensstämmelse 1. Undertecknad representant för tillverkaren, Mr. Ryoichi Hiraki, försäkrar härmed att den nedan beskrivna maskinutrustningen uppfyller alla tillämpliga bestämmelser i: •EU:s maskindirektiv 2006/42/EG 2. Beskrivning av maskinutrustningen a) Funktionens benämning : Saxdomkraft b) Funktion : Lyft av motorfordon c) Modell d) Typ 3. Tillverkare (1) 4. Tillverkare (2) 5. Juridisk person behörig att sammanställa den tekniska dokumentationen 6. Hänvisningar till harmoniserade normer 7. Övriga normer eller specifikationer 8. Utfärdad i 9. Datum</p>

<p><b>Suomi / Suomen kieli (Finnish)</b> EY Vaatimustenmukaisuusvakuutus 1. Allekirjoittanut, Mr. Ryoichi Hiraki, valmistajan edustaja, vakuuttaa täten, että alla kuvattu laite täyttää kaikki seuraavissa säännöksissä annetut asianmukaiset vaolitteet: •Koneita koskeva EY-direktiivi 2006/42/EC 2. Laitteen kuvaus a) Yleisnimitys : Saksinosturi b) Käyttötarkoitus : moottoriajoneuvon nostaminen c) Malli d) Tyyppi 3. Valmistaja (1) 4. Valmistaja (2) 5. Teknisen tiedoston kokoamiseseen valtuutettu oikeushenkilö 6. Yhdenmukaistettujen standardien viitetiedot 7. Muut standardit tai tiedot 8. Paikka 9. Päiväys</p>	<p><b>Čeština (Czech)</b> ES - Prohlášení o shodě 1. Niže podepsaný Ryoichi Hiraki jako zástupce výrobce, tímto prohlašuje, že uvedené strojní zařízení splňuje příslušné požadavky Směrnice evropské komise 2006/42/EC pro strojní zařízení. 2. Popis strojního zařízení a) Obecný název : nůžkový zvedák b) Funkce : zvedání motorových vozidel c) Model d) Typ 3. Výrobce (1) 4. Výrobce (2) 5. Právnícká osoba oprávněná k předložení technické dokumentace 6. Odkazy na harmonizované normy 7. Jiné normy nebo specifikace 8. Místo 9. Datum</p>
<p><b>Polski (Polish)</b> Deklaracja zgodności WE 1. Niżej podpisany, Pan Ryoichi Hiraki, reprezentujący producentów, niniejszym oświadcza, że opisane poniżej urządzenie jest zgodne z wszystkimi stosownymi postanowieniami: •Dyrektywy maszynowej Wspólnoty Europejskiej 2006/42/WE 2. Opis urządzenia a) Nazwa ogólna : podnośnik nożycowy b) Przeznaczenie : podnoszenie pojazdów silnikowych c) Model d) Typ 3. Producent (1) 4. Producent (2) 5. Osoba prawna upoważniona do kompilacji dokumentacji technicznej 6. Odniesienie do zharmonizowanych norm 7. Inne normy lub specyfikacje 8. Sporządzono w 9. Data</p>	<p><b>Slovenčina (Slovak)</b> ES vyhlásenie o zhode 1. Podpísaný Ryoichi Hiraki, zástupca výrobcov, týmto vyhlasuje, že nižšie opísané strojové zariadenie spĺňa všetky príslušné ustanovenia tejto smernice: •Smernica 2006/42/ES o strojových zariadeniach 2. Opis strojového zariadenia a) Generické určenie : pantografický zdvíhák b) Funkcia : zdvíhanie motorových vozidiel c) Model d) Typ 3. Výrobca (1) 4. Výrobca (2) 5. Autorizovaný zástupca schopný predložiť technickú dokumentáciu 6. Odkazy na harmonizované normy 7. Iné normy alebo požiadavky 8. Miesto 9. Dátum</p>



<p><b>Magyar (Hungarian)</b> EK megfeleléségi nyilatkozat</p> <p>1. Alulírott, Mr. Ryoichi Hiraki, a gyártók képviselőjében ezennel kijelenti, hogy az alább megnevezett gép teljesíti: *a gépekre vonatkozó 2006/42/EK irányelv összes vonatkozó előírását;</p> <p>2. A gép leírása a) Általános megnevezés : ollós emelő b) Rendeltetés : gépkocsiemelő c) Modell d) Típus 3. Gyártó (1) 4. Gyártó (2) 5. A műszaki dokumentáció összeállítására meghatalmazott jogi személy 6. Harmonizált szabványhivatkozások 7. Egyéb szabványok vagy műszaki jellemzők 8. Kiállítás helye 9. Kiállítás dátuma</p>	<p><b>Eesti (Estonian)</b> EU vastavusdeklaratsioon</p> <p>1. Tootjate esindaja hr. Ryoichi Hiraki kinnitab käesolevaga, et allpool kirjeldatud seadmed vastavad järgmise õigusakti kõigile asjakohastele sätetele: *EÜ masinadirektiiv 2006/42/EU</p> <p>2. Seadmete kirjeldus a) Üldnimetus : kaartungraud b) Funktsioon : mootorsõiduki tõstmise mudel c) Mudel d) Tüüp 3. Tootja (1) 4. Tootja (2) 5. Juriidiline isik, kes on volitatud koostama tehnilist toimet 6. Viited harmoneeritud standarditele 7. Muud standardid ja spetsifikatsioonid 8. Koht 9. Kuupäev</p>	<p><b>Български (Bulgarian)</b> ЕС декларация за съответствие</p> <p>1. Доподписаният г-н Риоки Хираки, представляващ производителите, декларирам с настоящата, че машината описана по-долу напълно изпълнява всички съответни разпоредби на: *Европейската директивата 2006/42/EC за машиностроенето</p> <p>2. Описание на машината a) Генерично наименование : Пантографен крик b) Функция : повдигане на моторни превозни средства c) Модел d) Тип 3. Производител (1) 4. Производител (2) 5. Юридическо лице, упълномощено да състави техническия файл 6. Препратки към хармонизирани стандарти 7. Други стандарти или спецификации 8. Изготвено в 9. Дата</p>	<p><b>Român (Romanian)</b> Declarație de conformitate CE</p> <p>1. Subsemnatul Ryoichi Hiraki, reprezentant al producătorilor, declar prin prezenta că utilajul descris mai jos respectă toate prevederile relevante ale: *Directivei CE 2006/42/CE referitoare la mașini</p> <p>2. Descrierea utilajului a) Denumire generică : Cric tip pantograf b) Funcție : ridicarea vehiculelor cu motor c) Model d) Tip 3. Producător (1) 4. Producător (2) 5. Persoana juridică autorizată să redacteze fișierul tehnic 6. Trimiterii la standardele armonizate 7. Alte standarde sau specificații 8. Întocmită în 9. Data</p>
<p><b>Latviešu (Latvian)</b> EK paziņojums par atbilstību</p> <p>1. Zemāk parakstījis Ryoichi Hiraki, kas pārstāv ražotājus, ar šo paziņo, ka zemāk aprakstītā mašīna atbilst piemērojamām šīs direktīvas prasībām: *EK Mašīnu direktīva 2006/42/EK</p> <p>2. Mašīnas apraksts a) Vispārīgs apzīmējums : Vītnes domkrats b) Funkcija : Spēkratu celšana c) Modelis d) Tips 3. Ražotājs (1) 4. Ražotājs (2) 5. Juridiskā persona, kas pilnvarota apkopot tehnisko failu 6. Atsaucos uz harmonizētajiem standartiem 7. Citi standarti vai specifikācijas 8. Vieta 9. Laiks</p>	<p><b>Slovensčina (Slovenian)</b> Izjava o skladnosti ES</p> <p>1. Podpisani g. Ryoichi Hiraki, ki zastopa proizvajalce, s tem izjavlja, da naprava, ki je opisana spodaj, izpolnjuje vse relevantne določbe: *Direktive o napravah 2006/42/ES</p> <p>2. Opis naprave a) Generično ime : Pantografski dvigalnik b) Funkcija : dvigovanje motornega vozila c) Model d) Tip 3. Proizvajalec (1) 4. Proizvajalec (2) 5. Pravna oseba, ki je upravičena do sestave tehničnega dokumenta 6. Reference glede harmoniziranih standardov 7. Drugi standardi ali specifikacije 8. Ustvarjeno v/na 9. Datum</p>	<p><b>Türk (Turkish)</b> AT Uygunluk Beyanı</p> <p>1. Aşağıda imzası bulunan Sn. Ryoichi Hiraki, imalâtçılar temsilien, tarif edilen makinelerin aşağıda adı geçen yönetmeliğin ilgili hükümlerine uygun olduğunu beyan eder: *AT makine direktifi 2006/42/EC</p> <p>2. Makinelerin tanımı a) Jenerik adı : Pantograf krikö b) İşlevi : motorlu taşıtları kaldırma c) Model d) Tür 3. İmalâtçı (1) 4. İmalâtçı (2) 5. Teknik dosyayı düzenlemeye yetkili tüzel kişi 6. Uyumlâştırılmış standartlara atıflar 7. Diğer standartlar ya da şartnameler 8. Düzenlendiği yer 9. Tarih</p>	<p><b>Íslenska (Icelandic)</b> EB-samræmisýfrýsing</p> <p>1. Undirritaður, herra Ryoichi Hiraki, fulltrúi framleiðanda, lýsir yfir að vélbúnaðinum, sem lýst er hér að neðan, uppfyllir öll viðeigandi ákvæði: *EB-tilskipunarinnar 2006/42/EC um vélbúnað</p> <p>2. Lýsing á vélbúnaðinum a) Almenn heiti : Tviarma þjakkur b) Hlutverk : að lyfta vélknúnum ökutækjum c) Gerð d) Tegund 3. Framleiðandi (1) 4. Framleiðandi (2) 5. Logaðlið sem hefur heimild að taka saman tækniskjal 6. Tilvísanir í samhæfða staðla 7. Aðrir staðlar eða tæknilysingar 8. Staður 9. Dagsetning</p>

<p><b>Español (Spanish)</b> Declaración de Conformidad CE</p> <p>1. El abajo firmante, Sr. Ryoichi Hiraki, en representación de los fabricantes, por la presente declara que la maquinaria descrita a continuación cumple con las disposiciones aplicables de:</p> <p>•La directiva 2006/42/CE relativa a maquinarias</p> <p>2. Descripción de la maquinaria</p> <p>a) Denominación genérica : Gato pantográfico</p> <p>b) Función : Elevación de vehículo automotor</p> <p>c) Modelo d) Tipo</p> <p>3. Fabricante (1)</p> <p>4. Fabricante (2)</p> <p>5. Persona jurídica autorizada para recopilar el archivo técnico</p> <p>6. Referencias de normas armonizadas</p> <p>7. Otras normas o especificaciones</p> <p>8. Elaborada en 9. Fecha</p>	<p><b>Norsk (Norwegian)</b> EF-samsvarserklæring</p> <p>1. Undertegnede, Ryoichi Hiraki, som representerer produsentene, erklærer herved at maskinen beskrevet nedenfor oppfyller alle relevante bestemmelser i:</p> <p>•EU-maskindirektiv 2006/42/EU</p> <p>2. Beskrivelse av maskineriet</p> <p>a) Generisk betegnelse : Pantografekke (biljekk)</p> <p>b) Funksjon : løfting av motorkjøretøyer</p> <p>c) Modell d) Type</p> <p>3. Produsent (1)</p> <p>4. Produsent (2)</p> <p>5. Juridisk person med fullmakt til å utarbeide den tekniske dokumentasjonen</p> <p>6. Henvisninger til harmoniserte standarder</p> <p>7. Andre standarder eller spesifikasjoner</p> <p>8. Utarbeidet i 9. Dato</p>
<p><b>Lietuvių kalba (Lithuanian)</b> EB atitikties deklaracija</p> <p>1. Toliau pasirašęs gamintojų atstovas Ryoichi Hiraki deklaruoja, kad toliau aprašytoji įranga atitinka visas atitinkamas nuostatas, išdėstytas:</p> <p>•EB Direktyvoje 2006/42/EB dėl mašinų</p> <p>2. Įrangos aprašymas</p> <p>a) Bendras pavadinimas : pantografo kėliklis</p> <p>b) Funkcija : motorinės transporto priemonės kėlimas</p> <p>c) Modelis d) Tipas</p> <p>3. Gamintojas (1)</p> <p>4. Gamintojas (2)</p> <p>5. Juridinis asmuo, įgaliotas sudaryti techninę bylą</p> <p>6. Nuoroda į lygiavertčius standartus</p> <p>7. Kiti standartai arba specifikacijos</p> <p>8. Atlikta 9. Data</p>	<p><b>Hrvatski (Croatian)</b> Izjava o sukladnosti EK</p> <p>1. Ja, dolje potpisani Ryoichi Hiraki, predstavnik proizvođača, ovime izjavljujem da su strojevi opisani u nastavku sukladni s bitnim odredbama:</p> <p>•Direktive 2006/42/EZ Europskog parlamenta i vijeća o strojevima</p> <p>2. Opis stroja</p> <p>a) Generički naziv : pantografska dizalica</p> <p>b) Funkcija : podizanje motornog vozila</p> <p>c) Model d) Tip</p> <p>3. Proizvođač (1)</p> <p>4. Proizvođač (2)</p> <p>5. Pravna osoba ovlaštena za sastavljanje tehničke dokumentacije</p> <p>6. Upućivanje na usklađene norme</p> <p>7. Ostale norme ili specifikacije</p> <p>8. Mjesto 9. Datum</p>

## A

### Ablenden

Scheinwerfer ..... 188

**Ablendlicht-Anzeige** ..... 188

**Abgenutzte Reifen** ..... 569

**ABS (Antiblockiersystem)** ..... 483

**Abschaltanzeige für Beifahrerfrontairbag**.... 64

### Abschleppen Ihres Fahrzeugs

Notfall ..... 647

**Additive, Motoröl** ..... 536, 540

**Airbags** ..... 53

Abschaltanzeige für Beifahrerfrontairbag ..... 64

Airbagpflege ..... 65

Anzeige ..... 63, 100

Datenrecorder ..... 1

Frontairbags (SRS) ..... 55

Kopfairbags ..... 62

Nach einem Zusammenstoß ..... 56

Seitenairbags ..... 60

Sensoren ..... 53

**Aktueller Kraftstoffverbrauch** ..... 140

**Alarmanlage** ..... 171

Alarmanlagenanzeige ..... 110

Wegfahrsperranzeige ..... 109

**AM/FM-Radio** ..... 256, 299

**Anfahrhilfe durch Bremsfunktion** ..... 436

**Anhalten** ..... 491

### Anhängen eines Anhängers

Ausrüstung und Zubehör ..... 408

**Anhänger mit Schlüsselnummer** ..... 158

**Anhängerbetrieb** ..... 406

Lastgrenzen ..... 406

**Antiblockiersystem (ABS)** ..... 483

Anzeige ..... 100

### Anwendung des schlüssellosen Zugangssystems

(Smart Entry & Start) ..... 160

**Anzeige Fernlichtassistent** ..... 111

**Anzeige niedriger Kraftstoffstand** ..... 99

**Anzeige niedriger Öldruck** ..... 94, 632

**Anzeigeeinstrumente** ..... 136

**Anzeigen** ..... 92

Alarmanlagen-Alarm ..... 110

Antiblockiersystem (ABS) ..... 100

Auto-Hold-Bremsfunktion ..... 95, 480

Automatische Leerlaufabschaltung ..... 106, 107

Blinker und Warnblinker ..... 108

Bremsanlage (orange) ..... 93

Bremsanlage (rot) ..... 92, 633

City-Notbremsassistent (CTBA) ..... 114, 115

ECON-Modus ..... 110, 431

Ein-/Aus-Anzeige für Beifahrerfrontairbag .... 101

Elektrische Feststellbremsanlage ..... 94, 635

Elektrische Feststellbremse ..... 94

Elektrische Servolenkung (EPS) ..... 104, 634

Fahrstabilitätshilfe (VSA) ..... 102

Fehlfunktionsanzeige ..... 96, 633

Fernlicht ..... 108

Fernlichtassistent ..... 111

Geringer Reifendruck/

Druckverlust-Warnsystem ..... 105, 636

Getriebesystem ..... 97

Glühkerzen ..... 98

Herunterschalten ..... 97

Hochschalten ..... 97

Kollisionswarnsystem ..... 112

Ladesystem ..... 96, 632

Nebelscheinwerfer ..... 108

Nebelschlussleuchte ..... 108

Niedriger Kraftstoffstand ..... 99

Niedriger Öldruck ..... 94, 632

Schalthebelpositionsanzeige ..... 96

Scheinwerferanzeige ..... 108

Schlüsselloses Zugangssystem (Smart Entry &

Start) ..... 110

Sicherheitsgurterinnerung ..... 98

Sicherheitsrückhaltesystem ..... 100

Spurhalteassistent (LDW) ..... 113

Systemmeldung ..... 104

Tür und Heckklappe geöffnet ..... 40, 103

Wegfahrsperr ..... 109

**Armllehne** ..... 216

**Audio-/Informationsbildschirm** ..... 250, 281

**Audio-Fernbedienung** ..... 247

**Audiosystem** ..... 242

Allgemeine Informationen ..... 330

AUX-Eingang ..... 245

Diebstahlschutz ..... 246

Empfohlene CDs ..... 330

Empfohlene Geräte ..... 332

Fehlermeldungen ..... 327

Fernbedienung ..... 247

HDMI™ Port ..... 244

iPod ..... 271, 309

Klangeinstellungen ..... 254, 296

MP3/WMA/AAC ..... 268, 274, 306, 312

Reaktivierung ..... 246

Sicherheitscode ..... 246

USB-Anschluss ..... 243



USB-Massenspeicher .....	332	Anzeige.....	95, 480	Tanken .....	499
Ausperricherung .....	165	<b>Automatische Fahrlichtschaltung</b> .....	189	<b>Berganfahrhilfe-System</b> .....	415, 418
<b>Ausstattungsmerkmale</b> .....	241	<b>Automatische Leerlaufabschaltung</b> .....	432, 437	<b>Blinker</b> .....	187
<b>Austausch</b>		Anzeige.....	106	Anzeigen (Instrumententafel).....	108
Batterie .....	577, 580	AUS-Schalter .....	433, 438	<b>Bluetooth® Audio</b> .....	277, 315
Glühlampen .....	557	Systemanzeige.....	107	<b>Bremsanlage</b> .....	477
Reifen .....	571	<b>AUX-Eingang</b> .....	245	Antiblockiersystem (ABS).....	483
Scheibenwischergummis .....	565			Anzeige .....	633
<b>Austausch der Glühlampe</b>				Auto-Hold-Bremsfunktion .....	480
Hintere Blinker .....	560	<b>B</b>		Bremsassistentensystem .....	484
Nebelscheinwerfer.....	558	<b>Batterie</b> .....	575	Feststellbremse .....	477
Seitliches Blinklicht .....	557	Ladesystemanzeige.....	96, 632	Flüssigkeit .....	552
<b>Austausch der Glühlampen</b>		Starthilfe .....	625	Fußbremse.....	479
Rückfahrlicht.....	561	Wartung (Austausch).....	577	<b>Bremsanlagenanzeige</b> .....	92, 93
<b>Austausch von Glühlampen</b> .....	557	Wartung (Prüfen der Batterie).....	575	<b>Bremsanlagenanzeige (orange)</b> .....	93
Bremslichter/Heckleuchten .....	561	<b>Becherhalter</b> .....	221	<b>Bremsanlagenanzeige (rot)</b> .....	92, 633
Gepäckraumleuchte .....	564	<b>Bedienelemente</b> .....	153		
Hintere Kennzeichenleuchte.....	562	<b>Beleuchtung</b> .....	188, 557	<b>C</b>	
Hochgesetzte Bremsleuchte.....	562	Anzeige Fernlichtassistent .....	111	CD-Player .....	268, 306
Kosmetikspiegelbeleuchtung.....	564	Austausch von Glühlampen .....	557	<b>City-Notbremsassistent</b> .....	485
Nebelschlussleuchte .....	563	Automatisch.....	189	Anzeige .....	114, 115
Positionsluchten/Tagfahrlicht .....	557	Blinker.....	187	<b>Compact Spare Tyre</b> .....	611
Scheinwerfer .....	557	Innenraum.....	217		
<b>Austauschen von Glühlampen</b> .....	557	Nebelleuchten .....	191	<b>D</b>	
<b>Auswahl eines Kinderrückhaltesystems</b> .....	72	Tagfahrlicht .....	194	DAB .....	264, 303
<b>Auswahlknopf (Audio)</b> .....	249	<b>Beleuchtungssteuerung</b>		Diesel .....	27, 500
<b>Außenpflege (Reinigung)</b> .....	587	Regler.....	199	Dieselpartikelfilter (DPF) .....	555
<b>Außenreinigung</b> .....	587	<b>Benzin</b> .....	26, 499	Dimmen	
<b>Außenspiegel</b> .....	204	Aktueller Kraftstoffverbrauch.....	140	Rückspiegel .....	203
<b>Außenspiegel mit</b>		Anzeige.....	140	<b>Display-Einstellung</b> .....	255, 297
Rückwärtsgang-Kippfunktion.....	204	Anzeige niedriger Kraftstoffstand .....	99	<b>Display-Taste</b> .....	247
<b>Außentemperaturanzeige</b> .....	140	Informationen .....	499		
<b>Auto-Hold-Bremsfunktion</b> .....	480	Kraftstoffverbrauch .....	504		

Drehzahlmesser.....	136
Druckverlust-Warnsystem.....	474
Anzeige.....	105, 636
Initialisierung.....	474
Durchschnittlicher Kraftstoffverbrauch.....	139
Durchschnittsgeschwindigkeit.....	140

## E

Eco Assist.....	11
ECON-Modus.....	431
ECON-Taste.....	431
Einparkhilfe.....	493
Einstellen	
Armlehne.....	216
Kopfstützen.....	213
Lenkrad.....	202
Rücksitze.....	209
Spiegel.....	203
Temperatur.....	140
Uhrzeit.....	154
Vordersitze.....	206
Einstellen der Uhr.....	154
Elektrische Fensterheber.....	175
Elektrische Feststellbremsanlage	
Anzeige.....	94, 635
Elektrische Feststellbremse	
Anzeige.....	94
Elektrische Servolenkung (EPS)	
Anzeige.....	104, 634
Elektronisches Stabilitätsprogramm (VSA)	
Systemanzeige.....	102
Engine Start/Stop-Taste.....	183

Entfrostern von Windschutzscheibe und Fenstern.....	233
Entladene Batterie.....	625
Entriegeln der Türen von außen.....	160
Entriegeln der Türen von innen.....	166
EPS-System (Elektrisch unterstützte Servolenkung).....	104, 634
Ersetzen	
Sicherungen.....	638

## F

Fahren.....	401
Bremsen.....	477
Schaltgang.....	421, 423, 428
Starten des Motors.....	413, 416
Stufenloses Automatikgetriebe (CVT).....	420
Tempomat.....	442
Fahrstabilitätshilfe (VSA).....	471
OFF-Anzeige.....	102
Fahrzeug-Identifizierungs-Nummern.....	663
Fehlersuche.....	593
Abschleppen im Notfall.....	647
Bremspedal vibriert.....	31
Durchgebrannte Sicherung.....	638
Fondtür öffnet nicht.....	31
Geräusch beim Bremsen.....	32
Motor startet nicht.....	621
Schalthebel lässt sich nicht bewegen.....	628
Überhitzen des Motors.....	629
Warnanzeigen.....	92, 632
Warnton ertönt beim Öffnen der Tür.....	31
Fehlfunktionsanzeige.....	96, 633

Fenster (Öffnen und Schließen).....	175
Fernlichtanzeige.....	108
Fernlichtassistent.....	192
Fernsteuerung.....	162
Feststellbremse.....	477
Filter	
Staub und Pollen.....	583
Flüssigkeiten	
Brems-/Kupplung.....	552
Motorkühlmittel.....	545, 547, 549
Stufenloses Automatikgetriebe (CVT).....	551
Waschanlage der Windschutzscheibe.....	553
FM/AM-Radio.....	299
Freisprecheinrichtung (HFT).....	361, 382
Annehmen eines Anrufs.....	380, 399
Automatischer Import von Mobiltelefonbuch und Anrufliste.....	373
Automatischer Import von Telefonbuch und Anruflisten aus dem Mobiltelefon.....	393
Einschränkungen bei manueller Bedienung.....	362, 384
HFT-Menüs.....	363, 385
HFT-Statusanzeige.....	362, 384
HFT-Tasten.....	361, 382
Klingelton.....	371, 392
Kurzwahl.....	374, 394
Optionen während eines Anrufs.....	381, 399
Tätigen eines Anrufs.....	376, 396
Telefon-Setup.....	367, 388
Frontairbags (SRS).....	55
Fußbremse.....	479

<b>G</b>			
Gefahrne Zeit.....	139	Helligkeitseinstellung (Instrumententafel) .....	199
Gepäck (Lastgrenze).....	405	Herunterschaltanzeige .....	97
Gepäckraum		HFT (Freisprecheinrichtung).....	361, 382
Abdeckung .....	228	Hochschaltanzeige.....	97
Glühlampe .....	564	Honda TRK .....	596
Gepäckraumabdeckung .....	227	<b>I</b>	
Geräte, die Funkwellen aussenden .....	664	Identifikationsnummern	
Geschwindigkeitsbegrenzer .....	445	Fahrzeugidentifikation .....	663
Geschwindigkeitsbegrenzer, intelligent .....	449	Identifizierungsnummern .....	663
Gesundheitsschädliche Abgase (Kohlenmonoxid).....	88	Inhaltsübersicht der EG-Konformitätserklärung.....	693
Getränkehalter .....	221	Innenraumbelichtung .....	217
Getriebe		Instrumente, Anzeigeeinstrumente .....	136
Manueller 7-Gang-Schaltmodus .....	425	Instrumententafel.....	91
Öl.....	551	Helligkeitseinstellung .....	199
Schaltgetriebe .....	428	Integrierte Apps.....	319
Schalthebelpositionsanzeige .....	96, 422, 424	Intelligenter Geschwindigkeitsbegrenzer .....	449
Stufenlose Automatik.....	421, 423	<b>K</b>	
Glas (Pflege).....	585, 588	Kickdown	
Glühkerzenanzeige .....	98	(Stufenloses Automatikgetriebe (CVT)).....	420
Glühlampenspezifikation.....	654, 657, 660	Kilometerzähler .....	139
<b>H</b>		Kinderrückhaltesystem .....	66
Halogenglühlampen .....	559	Auswahl eines Kinderrückhaltesystems .....	72
Handling-Assistent AHA (Agile Handling Assist).....	473	Einbau eines Kinderrückhaltesystems mit einem Dreipunktgurt .....	81
Handschuhfach .....	220	Größere Kinder.....	85
HDMI™ .....	317	Kinderrückhaltesystem für Kleinkinder.....	71
Heckklappe .....	169	Kinderrückhaltesystem für Säuglinge.....	69
		Nach hinten gerichtetes Kinderrückhaltesystem .....	69
		Verwendung eines Haltegurtes .....	84
		Kinderrückhaltesysteme	
		Sitzunterlagen.....	86
		Kindersicherheit .....	66
		Kindersicherung	
		Türschlösser mit Kindersicherung .....	168
		Kleiderhaken .....	226
		Klimaanlage (Klimaautomatik).....	230
		Ändern des Modus .....	230, 231
		Entfrosten von Windschutzscheibe und Fenstern.....	233
		Sensoren .....	239
		Staub- und Pollenfilter .....	583
		Synchronisierter Modus.....	238
		Verwenden der Klimaautomatik.....	230
		Klimaautomatik .....	230
		Ändern des Modus .....	230, 231
		Entfrosten von Windschutzscheibe und Fenstern.....	233
		Sensoren .....	239
		Staub- und Pollenfilter .....	583
		Synchronisierter Modus.....	238
		Umluft- und Frischluftmodus.....	232
		Verwenden der Klimaautomatik.....	230
		Kohlenmonoxid.....	88
		Kollisionswarnsystem.....	456
		Anzeige .....	112
		Kompaktreserverad .....	655, 658, 661
		Konsolenfach.....	220
		Kopfairbags .....	62

Kopfstützen.....	213
Kosmetikspiegel.....	9
<b>Kraftstoff</b> .....	499
Aktueller Kraftstoffverbrauch.....	140
Anzeige.....	140
Anzeige niedriger Kraftstoffstand.....	99
Empfehlung.....	499, 500
Kraftstoffverbrauch.....	504
Reichweite.....	139
Tanken.....	499, 652
<b>Kraftstoffeinsparung</b> .....	504
<b>Kriechneigung</b>	
(Stufenloses Automatikgetriebe (CVT))....	420
<b>Kühler</b> .....	546, 548, 550
<b>Kühlmittel (Motor)</b> .....	547, 549
Auffüllen des Kühlers.....	546, 550
Nachfüllen des Ausgleichsbehälters.....	545, 549
Nachfüllen des Reservetanks.....	548
Überhitzen.....	629
<b>Kundenspezifische</b>	
Funktionen.....	144, 335, 345
<b>Kupplungsflüssigkeit</b> .....	552
<b>L</b>	
<b>Ladesystemanzeige</b> .....	96, 632
<b>Lastgrenze</b> .....	405
<b>Lenkrad</b>	
Einstellen.....	202
<b>Leseleuchten</b> .....	218
<b>Leuchten</b>	
Fernlichtanzeige.....	108
Lichtwarnanzeige.....	108

<b>Lichtschalter</b> .....	188
<b>Luftdruck</b> .....	569, 655, 658, 661
<b>Lüftung</b> .....	230, 232

## M

<b>Manueller 7-Gang-Schaltmodus</b> .....	425
<b>Maximal zulässiges Gesamtgewicht</b> .....	405
<b>Messstab (Motoröl)</b> .....	542
<b>Mitführen von Gepäck</b> .....	403, 405
<b>Modifikationen (und Zubehör)</b> .....	590
<b>Motor</b>	
Anlasser-Warnton.....	182
Kühlmittel.....	545, 547, 549
Öl.....	536, 540
Starten.....	413, 416
Starthilfe.....	625
<b>Motorkühlmittel</b> .....	545, 547, 549
Auffüllen des Kühlers.....	546, 550
Nachfüllen des Ausgleichsbehälters.....	545, 549
Nachfüllen des Reservetanks.....	548
Überhitzen.....	629
<b>Motoröl</b> .....	536, 540
Anzeige niedriger Öldruck.....	94, 632
Empfohlenes Motoröl.....	536, 540
Nachfüllen.....	544
Prüfen.....	542
Symbol niedriger Ölstand.....	637
<b>MP3</b> .....	268, 274, 306, 312
<b>Multi-Informationsdisplay</b> .....	137
<b>Multiview-Rückfahrkamera</b> .....	497

## N

<b>Nachfüllen</b>	
Kühlmittel.....	545, 547, 549
Motoröl.....	544
Waschanlage der Windschutzscheibe.....	553
<b>Nebelleuchten</b> .....	191
<b>Nebelscheinwerferanzeige</b> .....	108
<b>Nebenschlussleuchtenanzeige</b> .....	108
<b>Niedrige Signalstärke der schlüssellosen</b>	
Fernbedienung.....	159
<b>Notbremsignal</b> .....	490
<b>Nummern (Identifikation)</b> .....	663

## O

<b>Obere Sicherheitsgurtverankerung</b> .....	48
<b>Öffnen/Schließen</b>	
Elektrische Fensterheber.....	175
Heckklappe.....	169
Motorhaube.....	535
Panoramadach.....	179
<b>Öl (Motor)</b> .....	536, 540
Anzeige niedriger Öldruck.....	94, 632
Empfohlenes Motoröl.....	536, 540
Motoröl-Überwachungssystem.....	516
Nachfüllen.....	544
Prüfen.....	542
Symbol niedriger Ölstand.....	120, 637
Viskosität.....	536, 540
<b>Öle</b>	
Schaltgetriebe.....	551
<b>Ölstand zu niedrig</b> .....	120, 637

Open-Source-Lizenzen ..... 334

## P

Panoramadachshalter ..... 181

PGM-FI-Symbol ..... 135, 637

## R

Radio (AM/FM) ..... 256, 299

Radio (DAB) ..... 264, 303

Radio Data System (RDS) ..... 257, 301

Radmutternschlüssel  
(Wagenheberkurbel) ..... 608, 609, 616

RDS (Radio Data System) ..... 257, 301

Reichweite ..... 139

Reifen ..... 569

Inspektion ..... 569

Luftdruck ..... 569, 655, 658, 661

Prüfung und Wartung ..... 569

Reserverad ..... 655, 658, 661

Schneeketten ..... 573

Umsetzen ..... 572

Verschleißanzeigen ..... 570

Winter ..... 573

Reifenpanne ..... 596, 611

Reinigung des Innenraums ..... 585

Reserverad ..... 655, 658, 661

Richtlinien für Geländefahrten ..... 411

Richtungssignale (Blinker) ..... 187

Rücksitze (Umklappen) ..... 210

Rückspiegel ..... 203

## S

### Schalten

Stufenloses Automatikgetriebe  
(CVT) ..... 421, 423

Schalter (im Bereich des  
Lenkrads) ..... 4, 5, 6, 182

Schaltgetriebe ..... 428

Schalthebel ..... 24, 421, 423, 428

Entriegeln ..... 628

Lässt sich nicht bewegen ..... 628

Schalthebelbetätigung ..... 24, 422, 424, 428

Schalthebelpositionen

Schaltgetriebe ..... 428

Stufenloses Automatikgetriebe

(CVT) ..... 421, 423

Schalthebelpositionsanzeige ..... 96, 422, 424

Schaltung

Schaltgetriebe ..... 428

Schaltwippen

(Manueller 7-Gang-Schaltmodus) ..... 425

Scheibenwaschanlage

Befüllen/Nachfüllen von Flüssigkeit ..... 553

Schalter ..... 195

Scheibenwischer und Waschanlage ..... 195

Scheinwerfer ..... 188

Abblenden ..... 188

Ausrichtung ..... 557

Automatischer Betrieb ..... 189

Betrieb ..... 188

Fernlichtassistent ..... 192

Schlüssel

Anhänger mit Nummer ..... 158

Aussperricherung ..... 165

Einklappbarer Schlüssel ..... 157

Fernbedienung ..... 162

Fondtür kann nicht geöffnet werden ..... 168

Integrierter Schlüssel ..... 157

Lassen sich nicht drehen ..... 30

Typen und Funktionen ..... 156

Schlüssellose Aussperricherung ..... 165

Schlüsselloses Zugangssystem (Smart Entry &

Start) ..... 160

Schwangere ..... 50

Seitenairbags ..... 60

SEL/RESET-Taste ..... 138

Sicheres Fahren ..... 35

Sicherheits-Check ..... 40

Sicherheitsgurte ..... 41

Anlegen ..... 46

Automatische Gurtstraffer ..... 45

Einbau eines Kinderrückhaltesystems

mit einem Dreipunktgurt ..... 81

Einstellen der oberen

Sicherheitsgurtverankerung ..... 48

Erinnerung ..... 43

Kontrollieren ..... 51

Schwangere ..... 50

Warnanzeige ..... 43, 98

Sicherheitshinweis ..... 0

Sicherheitshinweise für die Fahrt ..... 419

Regen ..... 420

Sicherungen ..... 638

Lage ..... 638

Prüfen und Ersetzen ..... 646

Siri Eyes Free ..... 326

Sitze .....	206	Kriechneigung .....	420	Aussperricherung .....	165
Einstellen .....	206	Manueller 7-Gang-Schaltmodus .....	425	Schlüssel .....	156
Rücksitze .....	209	Schalten .....	421, 423	Ver-/Entriegeln der Türen von außen .....	160
Vordersitze .....	206	Schalthebel lässt sich nicht bewegen .....	628	Ver-/Entriegeln der Türen von innen .....	166
Sitzheizung .....	229	Super-Verriegelung .....	174	Türspiegel .....	204
Sitzunterlagen (für Kinder) .....	86	Symbol Heckscheibenheizung/beheizbarer Außenspiegel .....	198		
Smartphone-Verbindung .....	320	Systemmeldungsanzeige .....	104		
Sonnenschutzschalter .....	180				
Spare Tyre .....	611				
Speicherfunktion für die Fahrer-Sitzposition .....	200				
Spiegel .....	203	<b>T</b>			
Außen .....	204	Tabelle Schmiermittel .....	655, 658, 661		
Einstellen .....	203	Tachometer .....	136		
Rückspiegel .....	203	Tagfahrlicht .....	194		
Tür .....	204	Tankdeckel .....	26, 501		
Sprache (HFT) .....	362, 384	Tanken .....	499		
Spurhalteassistent (LDW) .....	460	Anzeige niedriger Kraftstoffstand .....	99		
Anzeige .....	113	Benzin .....	499, 654, 657		
Taste .....	461	Diesel .....	500, 652, 660		
SRS-Airbags (Airbags) .....	55	Kraftstoffanzeige .....	140		
Stabilisierungsprogramm (VSA) Aus-Taste .....	472	Tankklappe .....	26, 27, 501, 502		
Start/Stopp-Taste .....	183	Technische Daten .....	654		
Starten des Motors .....	413, 416	Temperatur			
Startet nicht .....	621	Außentemperaturanzeige .....	140		
Starthilfe .....	625	Temperatursensor .....	140, 239		
Starthilfe .....	625	Tempomat .....	442		
Staub- und Pollenfilter .....	583	Temporary Repair Kit (TRK) .....	596		
Stufenloses Automatikgetriebe (CVT) .....	420	Trip-Zähler .....	139		
Betätigen des Schalthebels .....	422, 424	TRK (Temporary Repair Kit) .....	596		
Flüssigkeit .....	551	Troubleshooting			
Kickdown .....	420	Puncture/Flat Tyre .....	596		
		Türen .....	156		
		Anzeige geöffnete Tür/Heckklappe .....	40, 103		
				<b>U</b>	
				Überhitzen des Motors .....	629
				Uhr .....	154
				Uhrzeit (Einstellung) .....	154
				Ultraschallsensoren .....	173
				Umklappen der Rücksitze .....	210
				Untere Verankerungen .....	77
				Unzureichende Batterieladung .....	632
				USB-Anschluss .....	243
				USB-Massenspeicher .....	332
				<b>V</b>	
				Verkehrszeichenerkennung .....	464
				Kleine Symbole ein- und ausschalten .....	470
				Verriegeln/Entriegeln .....	156
				Mit einem Schlüssel .....	164
				Schlüssel .....	156
				Türschlösser mit Kindersicherung .....	168
				Von außen .....	160
				Von innen .....	166
				Verschleißanzeigen (Reifen) .....	570
				Viskosität (Öl) .....	536, 540, 655, 658, 661
				Vordersitze .....	206
				Einstellen .....	206

Vorgeschriebener Kraftstoff .....	499, 500, 654, 657, 660
Vorschriften .....	664
VSA (Fahrstabilitätshilfe) .....	471

## W

Wagenheber (Radmutternschlüssel) .....	608, 609, 616
Warnanzeige leuchtet/blinkt .....	632
Warnaufkleber .....	89
Warnblinkanlage .....	647
Warnblinkleuchtenschalter .....	4
Warnblinktaste .....	5
Warnungs- und Informationsmeldungen .....	116
Wartung .....	507
Austausch von Glühlampen .....	557
Batterie .....	575
Brems-/Kupplungsflüssigkeit .....	552
Fernbedienung .....	580
Getriebeöl .....	551
Im Motorraum .....	532
Klimaautomatik .....	582
Kühler .....	546, 548, 550
Kühlmittel .....	545, 547, 549
Öl .....	542
Reifen .....	569
Reinigung .....	585
Sicherheit .....	509
Sicherheitshinweise .....	508
Wartungsintervallsystem .....	511
Watt .....	654, 657, 660

WAV .....	312
Wechsel .....	421, 423, 428
Wegfahrsperre .....	171
Anzeige .....	109
Wenn die Heckklappe sich nicht öffnen lässt .....	650
Werkzeuge .....	594
Wiedergabe <i>Bluetooth</i> ® Audio .....	277, 315
Wi-Fi-Verbindung .....	324
Windschutzscheibe	
Entfrostet/Entfeuchten .....	233
Flüssigkeit der Waschanlage .....	553
Reinigung .....	585, 588
Scheibenwischer und Waschanlage .....	195
Scheibenwischerblätter .....	565
Winterreifen .....	573
Schneeketten .....	573
Wisch-/Waschanlagen	
Prüfen und Austauschen der Scheibenwischerblätter .....	565
WMA .....	268, 274, 306, 312

## Z

Zubehör und Modifikationen .....	590
Zubehörsteckdosen .....	224
Zündkerzen .....	654, 657
Zündschalter .....	182
Zurücksetzen eines Tageskilometerzählers .....	139
Zusatz-Rückhaltesystem (SRS) .....	55